

КОНКИСТАДОРЫ

Вернуться к оглавлению



1492-1550

НОВЫЙ

СОЛДАТ

№90

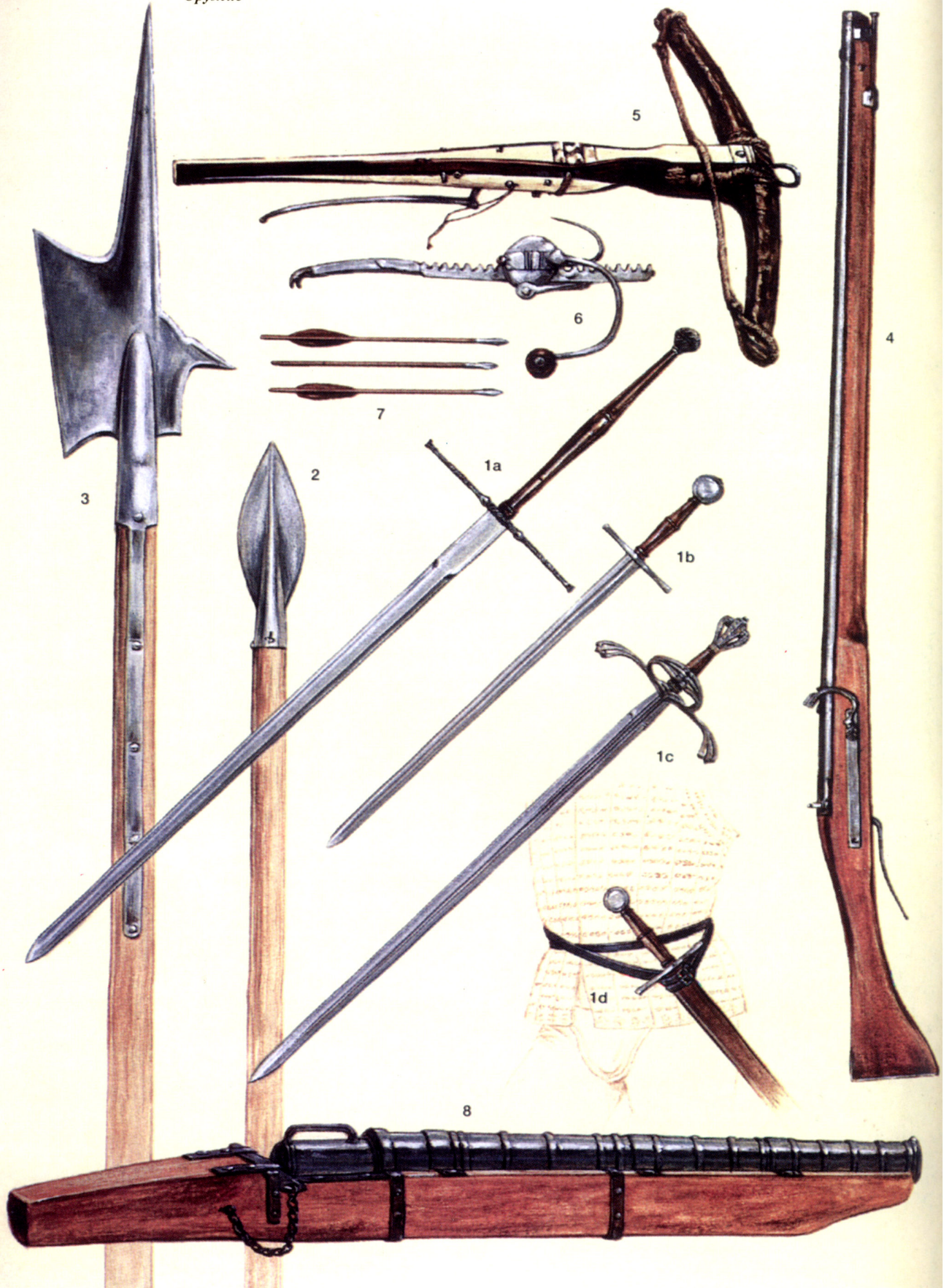

*Ничто так не объясняет настоящее, как знание прошлого...
Полибий*

Конкистадоры

1492 - 1550

ВОЕННО-ИСТОРИЧЕСКИЙ АЛЬМАНАХ

НОВЫЙ **СОЛДАТ**

№ 90

Альманах "Солдат" Выпускается Артемовским военно-историческим клубом "Ветеран" для членов клуба ЛР061575 от 03.04.98 г. Редактор: Киселев В. И.,
© "Солдат", 2002 Редакция не несет ответственности за материалы, предоставленные авторами. Отпечатано в типографии "Книга", г. Артемовск, ул. Чапаева, 24
Тираж: 400 экз.

**Введение:
сражение при Сентле (1519)**

Мигель де ла Крус нервничал, так как его отряд увяз в грязи. Кортес с отрядом конницы исчез в густом подлеске, пытаясь найти более удобную дорогу. Пехотинцы остались одни под угрозой нападения не менее восьми тысяч индейцев-маяя, собравшихся где-то неподалеку. Если бы только старый монах, вернувшийся в Трухильо, знал, как перепугали солдат его рассказы об армии дьявола. Действительно, майя выглядели устрашающе. Многие из них носили шлемы в виде ягуаров и разных фантастических животных. Блестящие плюмажи и знамена сверкали на солнце. Мигель уже сражался с индейцами, но эти индейцы выглядели просто кошмарно. Когда загремели вражеские барабаны и трубы, сделанные из раковин, Диего де Ордас приказал своим солдатам готовиться к бою. Мигель закрепил фитиль на замке своего ружья. Вскоре, со стороны противника раздались устрашающие крики. Мигель вскинул ружье и начал прицеливаться, прикидывая в уме расстояние. Спустя несколько секунд раздалась команда де Ордаса: «Огонь!». Мигель нажал на спуск, фитиль коснулся полки. Раздался оглушительный выстрел. Испанец сделал шаг в сторону и назад и начал перезаряжать ружье. На его место встал воин с мечом, готовый к рукопашному бою. Внезапно из клубов порохового дыма выскочил раненный индеец. Перепачканный кровью майя пронзительно кричал и размахивал макуауитлем - дубиной, утыканной кусками вулканического стекла. Меченосец мгновенно заколол дикаря, ударив его мечом в грудь. Майя рухнул под ноги испанцам. Мигель мысленно поблагодарил судьбу и ловко стащил золотой браслет с руки убитого. Мигель был хорошим испанцем, преданный Католической Церкви и Императору Карлу V. Теперь, когда в его руках была эта украшенная необычным орнаментом вещичка, он стал состоятельным человеком... Теперь бы только остаться в живых.

За сорок лет до описанных выше событий, король Фердинанд и королева Изабелла поженились, объединив свои королевства Арагон и Кастилию в единую Испанию. С этого момента началась экспансия Испании. С Иберийского полуострова удалось окончательно изгнать мусульман, для чего потребовалось разгромить эмират Гранаду. Вскоре была открыта Америка, началось



Не сохранилось прижизненных портретов Колумба, это одна из романтических интерпретаций его внешности. Недалекий, глупый, мелкий и алчный Колумб положил начало тому кошмару, какой испанцы устроили в Америке.

вторжение в Италию. В 1492 году Колумб вернулся из дальнего путешествия, сообщив о том, что на западе удалось найти новые земли, населенные туземцами, которые не знали железного оружия и инструментов, но обладали огромным количеством золота. В 1493 году Колумб основал колонию численностью 1500 человек. Колония получила название Эспаньола, она охватывала Гаити и Санта-Доминго. Но вскоре начались конфликты между испанцами и местными индейцами-араваками. Индейцы подняли мятеж, который был подавлен военной силой. Сам Колумб попал под арест. Новые управляющие были не более компетентны, но еще более кровожадны. Никола де Овандо приказал повесить Анакоану, жену вождя араваков, а многих руководителей повстанцев приказал сжечь живьем. В дальнейшем де Овандо учредил систему *encomienda*, в которой огромное количество индейцев оказались рабами испанских землевладельцев. В 1509 году сын Колумба Диего стал правителем Эспаньолы. Ему не удалось найти общий язык с местными влиятельными землевладельцами вроде Понсе де Леона, Эсквибеля, Нарбаэса и Веласкеса. Они вышли из-под контроля испанской короны и самосто-

ятельно в течение трех лет захватили Пуэрто-Рико, Ямайку и Кубу.

В XV веке в Европе вошли в моду золотые монеты. Золото стало желанным средством изменить свое социальное положение. Колумб даже позволял себе говорить, что с помощью золота можно купить себе место в раю. К началу XVI века большинство испанских золотых рудников было выработано, поэтому основным источником прибылей стала эксплуатация индейцев-араваков. Вспыхнувшая эпидемия привела к колоссальной смертности среди туземцев. Из более чем миллиона араваков, населявших Эспаньолу в 1492 году, к 1518 году в живых осталось не более 16000. Люди вроде Мигеля де ла Крууса, прибывшие в Новый Свет в поисках богатства, были отчаянными головорезами. У них была единственная возможность разбогатеть - убивать.

В сражении при Сентле на испанцев обрушился град камней и стрел. Рукопашный бой продолжался около часа, прежде чем майя отступили, решив покончить со своими противниками, обстреливая их. Из 300 испанских солдат 60 были ранены. У многих были раздроблены конечности ударами дубин-макуауитлей. Сам Мигель получил попадание камнем в плечо. Кортес и его

Небольшие золотые украшения, добытые испанцами в Центральной Америке. Некоторые из изделий, полученных Колумбом, были не из чистого золота, а из сплава золота с медью. Индейцы называли такой сплав гуанин и ценили его за красивый оттенок. Позднее это послужило поводом обвинить Колумба в попытке обмануть короля. Кортес объяснял индейцам, что испанцам золото нужно как единственное лекарство от болезни.

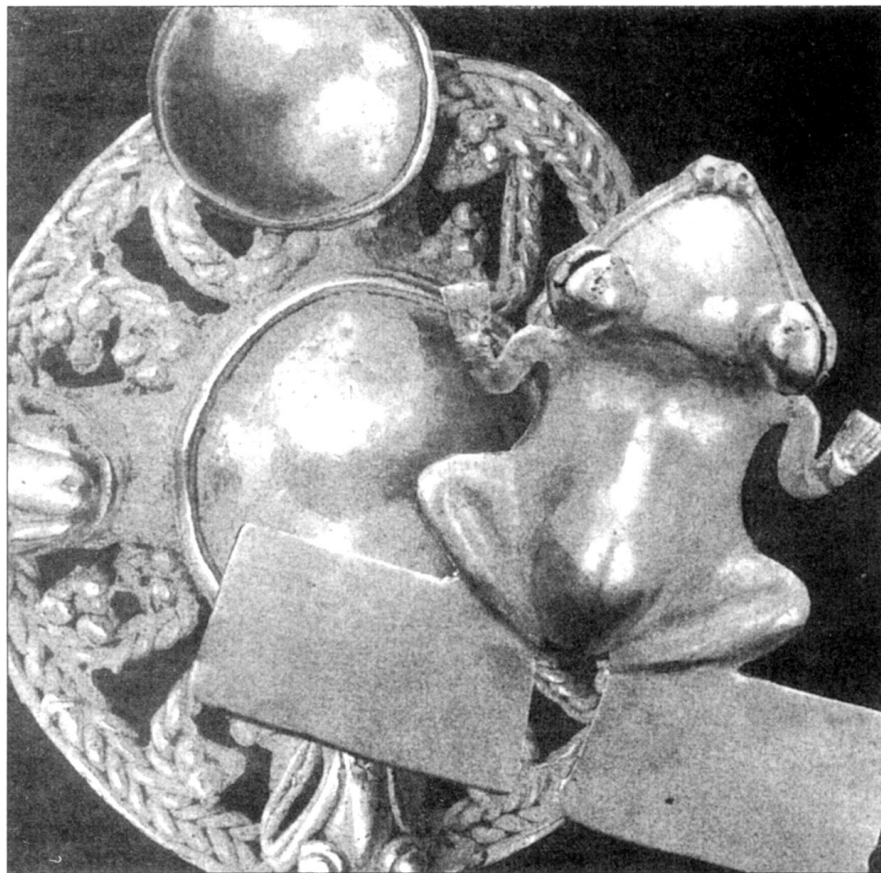

конница по-прежнему, где-то блуждали в лесу. Ситуация становилась критической. Внезапно сверкнула сталь. В клубах дыма Мигель разглядел всадника на серой лошади, который размахивал мечом и кричал «Сантьяго!». Святой Иаков считался покровителем Испании. Каждый конкистадор знал, что именно св. Иаков изображен на флагах, с которыми испанцы шли в бой. Может быть, именно он чудесным образом явился в этой чужой стране? Внезапно задрожала земля под копытами лошадей. Кортес, Албарадо и остальные конные испанцы врубались в строй майя, рубя индейцев мечами и коля их копьями.



Индейцы пришли в ужас, увидев чудовищных полулюдей-«полуолуеней». Несмотря на все усилия командиров, они бросились врассыпную, пытаясь скрыться в джунглях. Кортес вышел из боя и подъехал к пехотинцам, чтобы выяснить ситуацию. Ордас заявил, что видел, как атаку конницы возглавлял сам св. Иаков, который ехал рядом с Франциском де Морла. Кортес посмотрел на де Морла, и они оба расхохотались. Мигель так и не понял до конца, что он был свидетелем чуда. Но он все равно упал на колени и начал горячо молиться.

Хронология - главные события и кампании (1479-1532)

1479 Фердинанд Арагонский и Изабелла Кастильская поженились, объединив свои королевства. Возникновение Испании.

1484 Рождение Эрнана Кортеса.

1491-92 Фердинанд и Изабелла разбили мавров Мухаммеда XI Боабдила в Гранаде. Колумб вместе с Винченце Яньес Пинзоном и братом Мартином Алонсо прибыли в Эспаньолу. Испанцы заключили союз с вождем Араваков Гуаканагари и основал город Ла-Нативидад на северо-западном побережье.

1493 Максимилиан Габсбург становится императором Священной Римской Империи.

Многие конкистадоры происходили из Эстремадуры на западе Испании. Среди выходцев из этой области были Кортес, Алварадо и Писарро. Для Эстремадуры характерны протяженные скалистые равнины. Это бедный район, занимающийся скотоводством. Поэтому многие молодые люди пытались найти счастье в Новом Свете.



Типичный вид испанских солдат времен Реконквисты и войны в Италии. Доспехи, одежда и экипировка конкистадоров была аналогичной.

1493-96 Колумб предпринял второе путешествие в Эспаньолу. Он нашел, что Ла-Нативидад разрушен, а колонисты перебиты враждебными кланами араваков. Испанцы основали новую колонию Ла-Исабела в ста километра к востоку. Колония вскоре пострадала от ураганов, эпидемий и пожаров. Снова начались войны с араваками. Брат Колумба Бартоломей основал колонию Санто-Доминго на южном побережье. Императором инков становится Гуайна Капак.

1495 Фердинанд и Изабелла отправили армию для защиты владений Арагона на Сицилии и в Южной Италии от притязаний французского короля Карла VIII. В течение следующих десяти лет испанцы под предводительством Гонсало Фернандес де Кордова участвуют в войне между Францией, Священной Римской империей, Папой и итальянскими городами-государствами.

1497 Франсиско Ролдан восстал против Колумба. Его сторонники из числа колонистов из Ла-Исабелы ушли на запад и объединились с племенем араваков, возглавляемых вождом Бехечо и его сестрой Анакоаной.

1498-1500 Колумб предпринял третье путешествие в Америку. В Испанию он вернулся уже в кандалах и с обвинением в некомпетентности и коррупции.

1499-1500 Виченте Яньес Пинсон захватил рабов на северном побережье Колумбии. Тем самым было доказано существование Южной Америки.

1502-04 Колумб отправляется в свое четвертое и последнее путешествие. Он исследовал побережье Гондураса, Никарагуа, Коста-Рики и Панама. По пути ему попались индейские каноэ с богатыми товарами. Это было первое свидетельство о существовании мощнейшей мезоамериканской цивилизации. Монтесума II становится императором ацтеков в возрасте 34 лет.

1503 Гонсало де Кордова разбил маркиза ди Салуццо в сражении при Гарильяно, заставив французов покинуть



Памятная медаль с портретом Кортеса, 1529 г. По описаниям Кортес имел светлую кожу и каштановые с рыжеватым отливом волосы. Возможно, художник пытался изобразить шрам на щеке. Известно, что в ходе многочисленных кампаний Кортес несколько раз получал ранения головы.

Италию. Закаленные в боях ветераны вернулись в Испанию, где узнали об открытии богатой «Индии». Многие из солдат, в том числе будущий покоритель Перу Франсиско де Писарро, решили применить свои военные навыки в Западной полшарии. Действуя под влиянием Николаса де Овандо, губернатор Санто-Доминго в Эспаньоле Диего де Веласкес казнил Анакоану и 80 других индейских вождей, завершив тем самым покорение западной Эспаньолы.

1504 Умирает королева Изабелла. Хуан де Эскивель и Хуан Понсе де Леон покоряют восточную Эспаньолу. Основным видом хозяйственной деятельности становится сельское хозяйство. Добыча золота отходит на второй план. Растущая потребность в рабском труде заставляет проводить экспедиции в разные районы Карибского бассейна.

1504-06 Хуан де ла Коса, Алонсо де Охеда, Диего де Никусса и другие с разным успехом попытались закрепиться в Центральной и Южной Америке. Франсиско де Писарро прибыл в брошенную Охедой колонию Ураба в Колумбии. Столкнувшись с враждебностью со стороны индейцев, испанцы отступили в Дариен.

1506 Умер Колумб. Эрнан Кортес отправился из Испании в Эспаньолу.

1508 Висенте Яньес Пинсон и Хуан Диас де Солис разведали побережье Гондураса и Юкатанского полуострова, подтвердив существование Центральной Америки.

1509 Понсе де Леон покорил Пуэрто-Рико. Хуан де Эскивель и Панфило де Нарваэс покорили Ямайку.

1511 Путешествуя из Дариена в Эспаньолу, Госало Херреро и Херонимо де Агилар потерпели кораблекрушение у Юкатана. Херреро в итоге сумел стать вождем племени индейцев-маяя и воевал с испанцами. Агилар в 1519 году сумел вернуться к испанцам и стал переводчиком Кортеса.

1512-14 Диего Веласкес де Кельяр и Панфило де Нарваэс покорили Кубу. Кортес участвовал в этой кампании, получив ценнейший опыт войны с индейцами. Веласкес на-

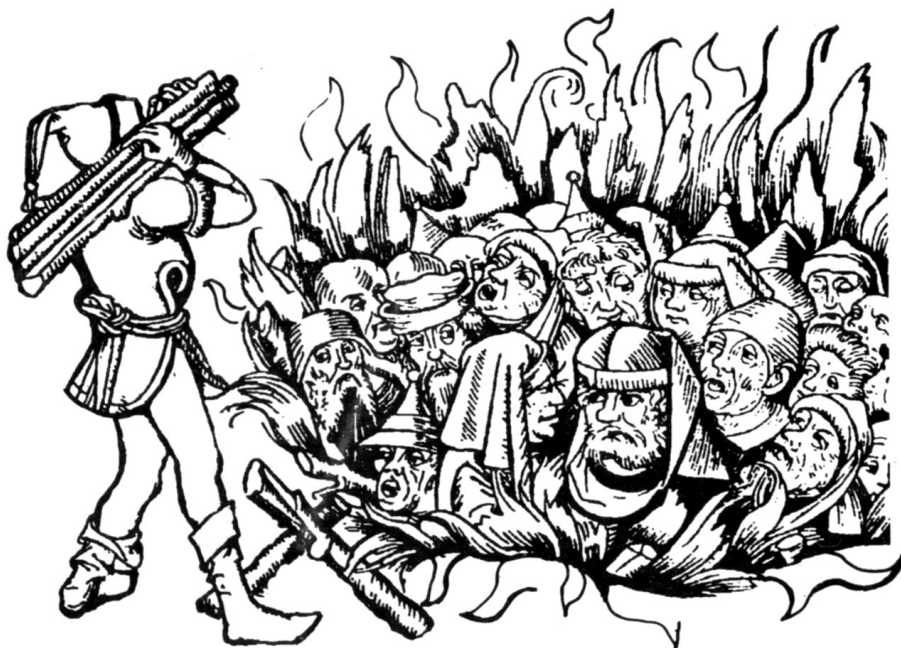

Протестанты, мавры и жиды на костре, ксилография XV века. Фердинанд и Изабелла создавали испанскую нацию, жестоко преследуя всех некатоликов. Позднее эта же политика была перенесена испанцами и в Новый Свет.

значен правителем Кубы. Кортес служит его секретарем и получает возможность сколотить значительное состояние.

1513 В поисках новых источников золота, жемчуга и рабов Васко Нуньес де Бальбоа пересекает Панамский перешеек и первым из европейцев ступает на Тихоокеанское побережье. В этой экспедиции участвует Писарро. Понсе де Леон открывает Флориду.

1515 Королем Франции становится Франциск I. Начинается новая война в Италии. Испания почти на десять лет увязла в этой войне.

1516 Умирает Фердинанд. Его внук Карл становится первым королем объединенной Испании. Спустя еще три года Карла выбирают императором Священной Римской Империи.

1517 Получая свидетельства о богатых землях на востоке, Веласкес отправил Кордову на разведку Юкатана. Кордова столкнулся с яростным сопротивлением индейцев. Его отряд понес потери, экспедицию пришлось свернуть. Вскоре Кордова сам умер от полученных ран.

1518 Веласкес отправил новую экспедицию, во главе которой стоял Хуан де Грихалва. Не имея надежного снабжения, Грихалва не стал исследовать побережье Юкатана и Табаско, а дошел до Веракруса и вернулся на Кубу.

1519 Веласкес отправил Кортеса в третью экспедицию в Мексику. Кортес также добрался до Веракруса, где заключил союз с тотонаками. Там он основал поселение Вилья-Рика. В сентябре при помощи союзника Тлакскалькоатля он вошел в Теночтиталан и взял в плен Монтесуму. Основана колония

Панама. Магеллан отправился в трехлетнее кругосветное путешествие. Нуньес де Бальбоа обезглавлен по обвинению в предательстве.

1520 Веласкес отправил Нарваэса арестовать Кортеса. Кортес разбил отряд Нарваэса и вернулся в Теночтитлан за подкреплениями. Педро де Альварado вырезал ацтекскую знать во время фестиваля в Токскатле. Монтесума убит, испанцы бежали из Теночтитлана. Чудом избежав полного уничтожения своего отряда, Кортес укрепился в Тлакскале, где начал зализывать раны. В Мексике началась эпидемия оспы, занесенной испанцами.

1521 Кортес осадил Теночтитлан армией, насчитывавшей 900 испанцев и более чем 50000 союзниками-индейцами. После восьми месяцев непрерывной осады, Теночтитлан капитулировал. Эта капитуляция ознаменовала падение наиболее мощной индейской империи Северной Америки. Понсе де Леон умер от ран в ходе своей второй экспедиции во Флориду.

1522-23 Кортес возглавил экспедицию в Западную Мексику. Педро де Альвардо, бывший заместитель Кортеса, атаковал города государства Микстек и Запотек в Оахаке, затем начал кампанию в Гватемале. Боевые действия пришлось свернуть лишь после того, как в Эль-Сальвадоре конкистадоры столкнулись с огромной пипильской армией.

1524-26 Смерть Веласкеса. Кортес начал карательную экспедицию в Гондурас и Гватемалу. Последний ацтекский император Куаутемок взят в заложники, а затем казнен. Франциско Писарро возглавил экспедицию на юг Колумбии. Испанцы и австрийцы разбили французов в Италии в сражении при Павии.

1526-27 Писарро предпринял вторую экспедицию, достигнув Эквадора, где выменял множество золота, лам и



Схема путешествия Кортеса с Кубы к Веракрус. Кортес хорошо подготовился к своей экспедиции, в которой пригласил участвовать многих ветеранов двух предыдущих экспедиций: Кордовы (1517) и Грихалвы (1518).



А: Вождь индейцев-каонабо убивает людей Колумба, Ла-Нативидад, 1493 г.
 В декабре 1492 года каравелла Колумба «Санта Мария» села на мель. Но благодаря помощи индейцев-араваков экипаж и груз корабля удалось спасти. Было основано первое поселение европейцев в Новом Свете - Ла-Нативидад в Эспаньоле (Гаити-Санто-Доминго). Используя доски разбитого корабля, экипаж соорудил набережную и деревянный палисад с башней и рвом. Колум выделил 39 человек из своей команды, которые должны были собирать золото и специи на острове, а сам отправился обратно в Испанию. Когда на следующий год Колумб вернулся, он нашел Ла-Нативидад разрушенным, а тела его товарищей непогребенные валялись среди руин. По свидетельству индейцев испанцы грабили окрестные деревни, отбирали у индейцев золото и женщин, а в итоге сами передрались, деля добычу. Вождь соседнего племени Каонабо потребовал мести. Колумба не удивила эта история. Многие его матросы были преступниками, которым наказание заменили участием в безнадежной экспедиции. Многие матросы Колумба никогда не ходили в море, еще меньше среди них было профессиональных военных.

других предметов роскоши. Так было получено доказательство существования империи Инков. Император Гуайна Капак умер от оспы. Его сыновья Атагуальпа и Гуаскар вступили в спор за право унаследовать отцовский трон. Франциско де Монтехо начал боевые действия против майя на Юкатане.

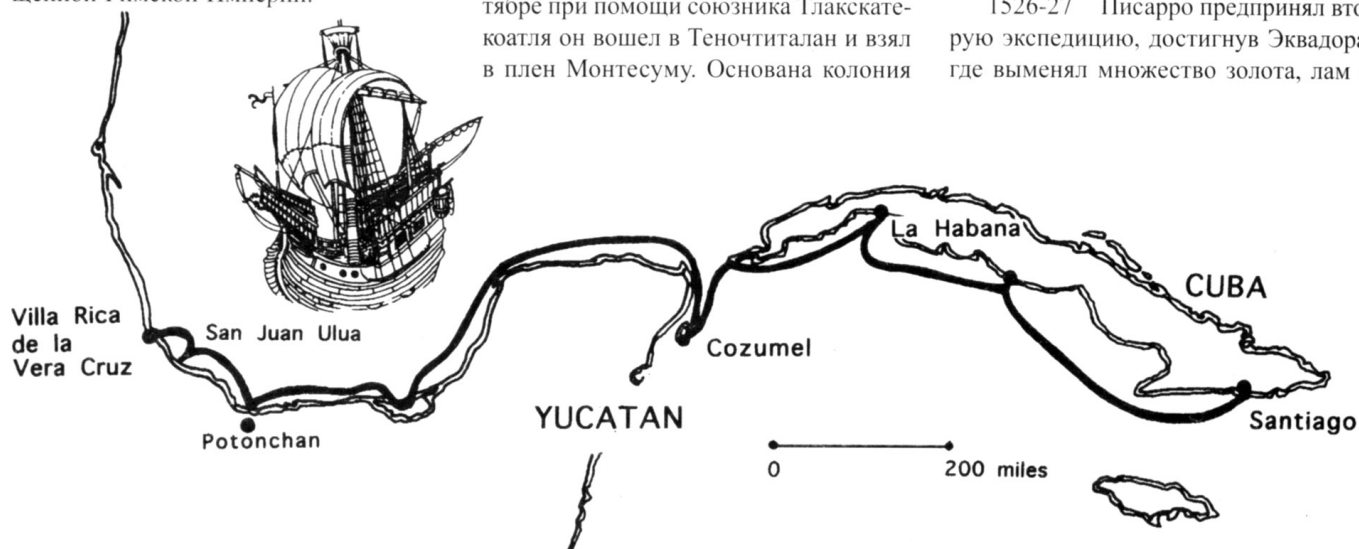
1528 Кортес вернулся в Испанию, где он и Писарро побывали на аудиенции у короля Карла. Кортес стал маркизом Оахакиским. Писарро получил задание покорить империю инков. Нарваэз занял пост Веласкеса, став правителем Кубы. Войдя в должность, он организовал экспедицию во Флориду. Экспедиция

закончилась полным разгромом. В числе немногих уцелевших участников оказался офицер по имени Каеса де Вака, который сумел вернуться ко своим лишь спустя десять лет плена и путешествий по Мексике. Отчет де Ваки вдохновил экспедиции де Сото и Коронадо.

1529-30 Нуньо де Гусман покорил Западную Мексику. Договор, заключенный в Камбрэ, положил конец войне между Францией, Испанией, Италией и Священной Римской Империей.

1531-35 Писарро во главе отряда из 160 человек вторгся в Перу. Эрнандо де Сото командовал конницей. Узнав, что Атагуальпа движется на юг, чтобы

короновать себя в Куско, Писарро перехватил наследника по дороге и казнил его. Испанцы прошли с боями более тысячи километров и достигли столицы империи, где в течение двух лет правил сын Гуайна Капак Манко Капак. Испанцы основали новую столицу Перу - Лиму. Кортес возглавил экспедицию в Калифорнийский залив. Франциско де Монтехо вел бои в Табаско и Кампече.

1539-42 Эрнандо де Сото покинул Кубу и вторгся во Флориду, продвинулся на север и восток, ведя войну с индейскими племенами на территории современной Джорджии и Луизианы. В ходе кампании де Сото умер от лихорадки. Луис де Москоско принял командование экспедицией на себя и вернул людей в Веракрус. Хуан Родригес Кабрильо разведал тихоокеанское побережье Калифорнии и Орегона.

1540-42 Франциско Васкес де Коронадо вторгся на территорию современных юго-западных Соединенных Штатов. Он вел бои с индейцами зуни и пуэбло. Убедившись в бесперспективности этого региона, он вернулся в Мексику.

1541 Педро де Алварадо умер от ран в районе Гвадалахары, Мексика. Писарро убит в Лиме, Перу.

1547 Кортес умер в Кастилья-де-ла-Куэста под Севильей, Испания.

Набор и мобилизация

Мигель не имел богатства, а его семейство не отличалось состоятельностью, в отличие от семейств Кортес, Альварато или Ордас. Вернувшись из своего похода за Карибским золотом в Экстремадuru на юго-западе Испании, он нашел свое семейство потерявшим остатки земли. Люди, наподобие Мигеля, были движимы желанием избавиться от бедности и опеки со стороны властей. Для достижения этой цели требовалось всего лишь набрать денег на дорогу к Карибам.

В XVI веке путешествие из Испании на Карибские острова представляло собой пытку, продолжавшуюся шесть недель. Почти все это время путешественникам приходилось сидеть под палубой, среди тухнувшей пищи, блевоты, животных и навоза. Свободное время люди проводили, играя в азартные игры, распевая песни или танцуя, словом, делая все, чтобы хоть как-нибудь скрасить себе свое ужасное положение. Мигель и его товарищи пели баллады о героях прошлого: Карле Великом, Роланде и, особенно, об Эль-Сиде, покорителе Иберийского полуострова, жившего в XI веке. Довольно часто встречались книги, например, у капитана корабля могла быть копия *Amadis de Gaula*. Люди могли сидеть и часами слушать о похождении мифических героев, вроде Гаскилана, владевшего золотым щитом. Истории производили на испанцев неизгладимое впечатление, которые называли открываемые ими земли именами сказочных государств из книг: Амазония, Калифорния, Патагония. Антильские острова получили свое название в честь Атлантиды. Некоторые скажут, что в рыцарских романах нет никакого смысла. Однако, это были отголоски великих эпох, где царили золото и серебро. Покорение Америки во многом напоминало поиски утраченного рая или ушедшего Золотого Века.

Прибывшие в Эспаньолу колонисты с упоением слушали новости о таинственных землях на западе, где, по-видимому, находился целый материк, о чем свидетельствовали экспедиции, открывшие побережье Колумбии, Панамы, Гондураса, Юкатана и Флориды. В 1517 году Веласкес, бывший в то время вице-губернатором Кубы, снарядил экспедицию за рабами, которую возглавил Фернандес де Кордова. Кордова намеревался высадиться в Табаско, но подвергся внезапному нападению индейцев-мая. Почти все испанцы погибли



Моряки, рисунок 1529 года. Моряки были неотъемлемой частью армии конкистадоров. Они не только управляли кораблями, но и сражались как солдаты. Многие моряки были по национальности португальцы, генуэзцы или неаполитанцы.

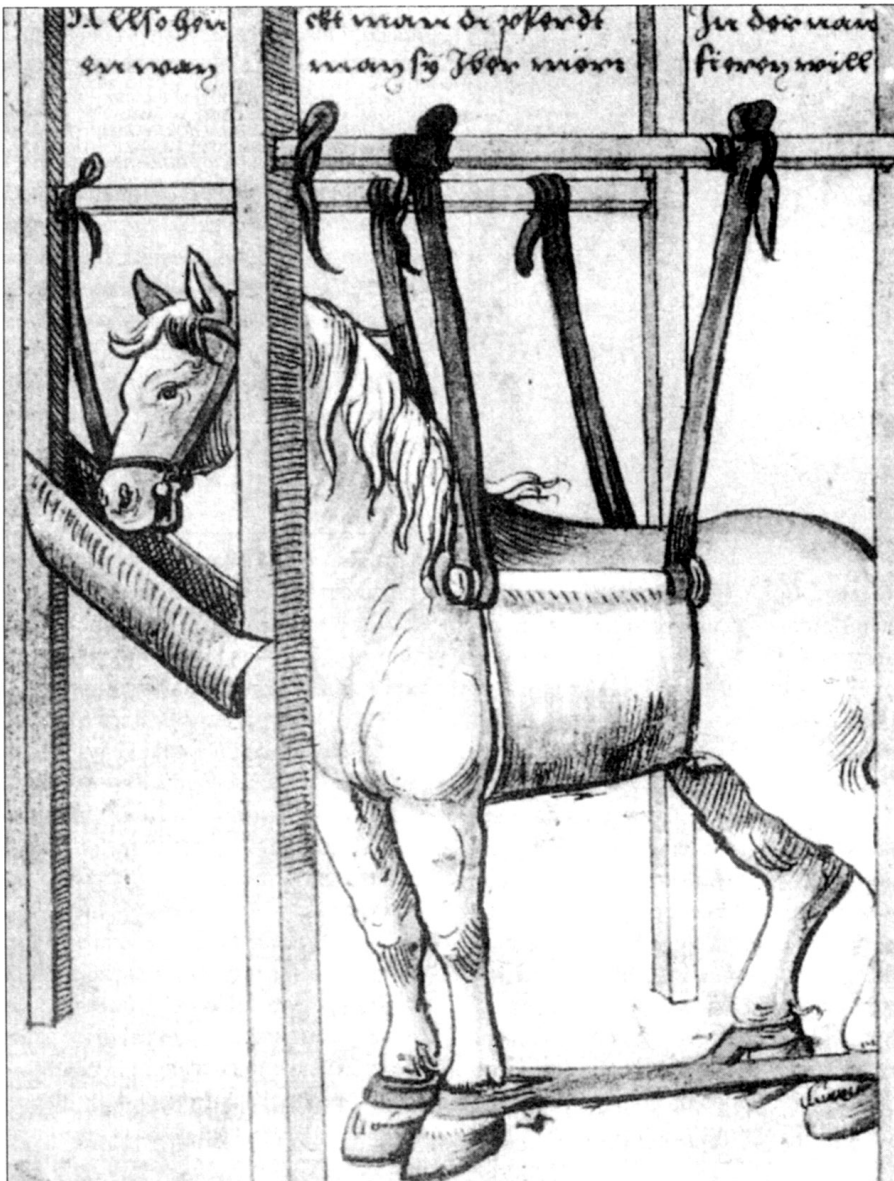

Перевозка лошадей через океан была непростым делом. Животных подвешивали на специальных станках, чтобы они не пострадали при транспортировке. В Новом Свете лошади стоили порядка 3000 песо. Это была баснословная цена, но кони сыграли огромную роль в покорении Мексики.



В: Вторжение на Кубу

К началу XVI века коренное население Эспаньолы в большинстве своем было перебито или умерло от эпидемий и рабского труда. Конкистадоры начали искать новые источники рабов и золота. Покорив юго-восточную часть Эспаньолы, Понсе де Леон узнал о существовании острова Пуэрто-Рико и получил разрешение провести экспедицию. В 1509 году он покорил население острова, многих обратил в рабов и награбил достаточно золота, чтобы стать одним из богатейших людей Карибского бассейна. Его успех сподвиг многих последователей на подобные мероприятия. Спустя два года Диего Веласкес де Кельяр вторгся на Кубу, совершил множество неспровоцированных жестокостей. Среди участников кампании был Кортес, который получил первый опыт войны с индейцами. Успех кампании во многом обеспечивали собаки-волкодавы, которые обнаруживали засады индейцев в густых джунглях, тем самым давая испанцам возможность подготовиться к нападению противника. Кроме того, мощные волкодавы вообще были эффективным оружием против индейцев, вооруженных только копьями. Наиболее прославился пес по кличке Бечерильо («теленок»). Этот пес загрыз столько индейцев, что Понсе де Леон распорядился выплачивать за содержание пса сумму, равную жалованью арбалетчика. Испанцы часто забавлялись, травя пленных индейцев собаками.

в бою, а сам Кордова вскоре умер от полученных ран. Однако сообщения о больших городах убедили Веласкеса снарядить новую экспедицию, во главе которой он поставил своего племянника Хуана де Гриалву. Как и Кордова, Грихалва столкнулся с ожесточенным сопротивлением индейцев-маяя, но ему удалось найти торговых партнеров среди ацтеков и тотонаков, обитавших в районе Веракрус. Вскоре удалось узнать, что между индейцами существуют значительные разногласия. На этих разногласиях Кортес и решил сыграть.

Грихалва отправил одного из своих офицеров, Педро де Алварадо, назад на Кубу. Вместе с ним он огослал всех раненых. Кроме того, Грихалва попросил передать, что ему удалось собрать золота на сумму до 20000 песо. Этого было достаточно, чтобы Веласкес снарядил новую, отлично оснащенную экспедицию. Однако, де Алварадо сумел

убедить Веласкеса в том, что его племянник совершенно некомпетентен, поэтому во главе новой экспедиции следует поставить кого-нибудь другого. Веласкес решил назначить на должность руководителя Эрнандо Кортеса.

Мигель знал, что Кортесу потребуются стрелки, поэтому он снова взошел на борт корабля и доплыл до Сантьяго-де-Куба, где и представился Кортесу. Судьба солдата зависит от опыта командира. Но знания испанцев о Мексике были очень скудными. Мигель знал, что Кортес родился в Экстремадуре, Медельин в 1485 году. Он был сыном идадьго - незнатного дворянина, однако семейство Кортесов было весьма состоятельным. Кортес в свое время отправился в Саламанку на учебу. Его родители надеялись, что их сын сумеет сделать карьеру юриста. Хотя Кортес был способным студентом, его больше привлекала к себе армия. Вернувшись в Медельин, Кортес колебался между выбором поступить в роту Гонсало Фернандеса де Кордовы, который формировал армию для отправки в Италию, или поискать удачи на Карибах. Склонившись в сторону Нового Света, Кортес в возрасте 22 лет прибыл в Эспаньолу. Там он участвовал в преследовании араваков, закончившемся казнью Анакоаны. При этом Кортес сумел попасть на глаза к Веласкесу, который пригласил его участвовать в кубинской экспедиции. Здесь Кортес усвоил, что платить ему будут только за полную безжалостность. На Кубе Кортес сумел за несколько месяцев уничтожить или обратить в рабов все индейское население.

Кортес доказал свою компетентность и был назначен на должность секретаря губернатора новой колонии. Хотя между испанцами существовали политические разногласия, Веласкес знал, что Кортес слишком сильно зависит от доходов со своих земельных владений

Кортес доказал свою компетентность и был назначен на должность секретаря губернатора новой колонии. Хотя между испанцами существовали политические разногласия, Веласкес знал, что Кортес слишком сильно зависит от доходов со своих земельных владений



Испанцы были первыми, кто использовал «дипломатию канонерок». Начав терять доверие у Веласкеса, Кортес не стал ждать, а как можно быстрее отплыл с Кубы. Вскоре последовал приказ арестовать Кортеса, и тому уже не оставалось ничего другого, как довести задуманное до конца.

и рудников, поэтому он лично заинтересован в организации экспедиции. В 1519 году Веласкес составил черновой список контракта с Кортесом, где определялись обязанности последнего по

формированию предстоящей экспедиции. Поскольку экспедиция имела характер своего рода Крестового похода, участникам запрещалось богохульствовать, играть в азартные игры и спать с

женщинами. Наконец, флот был собран, экипажи укомплектованы, и экспедиция выступила на запад, двигаясь по маршруту, разведанному Грихалвой. Всем индейским племенам, попадающим по пути, сообщалось, что они теперь находятся под властью испанского короля. Были выбраны казначей и инспектор, которые составляли списки всех виденных по пути изделий из золота и драгоценных камней. На землю испанцы сходили только для того, чтобы пополнить запасы пищи, воды и топлива. Кортес обнаружил природные золотые россыпи в районе Тотонака. Кортес оказался достаточно ловким интриганом, чтобы добавить в договор различные оговорки, которые позволили ему совершенно легально расширить свои полномочия.

Мигель был доволен условиями своей службы. До начала экспедиции его определили жить в казарму. Ожидая окончательного решения губернатора, Кортес успел набрать отряд из 300 человек. Кроме того, Кортесу удалось собрать неплохой арсенал. Для солдат были заказаны стеганные куртки. Кортес купил каравеллу и бригантину, к которым добавился корабль Алваро. Вскоре удалось найти еще четыре корабля.

Тем временем Грихалва вернулся из Веракурса. Отчет Грихалвы показал, что Алваро в наглую оклеветал своего командира. У Веласкеса теперь появились серьезные сомнения относительно кан-

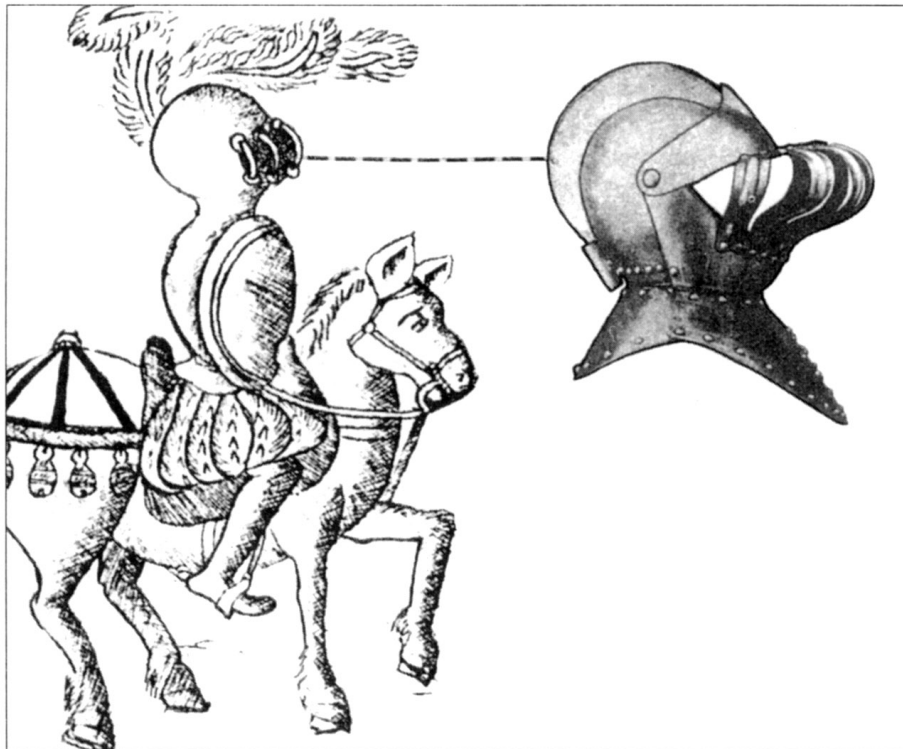

Принято представлять себе конкистадоров в виде конных воинов в полных доспехах. Но, несмотря на то, что такое представление действительно возникло в XVI веке в Новом Свете, по-видимому оно отражает не походную реальность, а парадную сторону кампании. Действительно, на этом рисунке из Флорентийского кодекса изображен воин в «решетчатом» бургонете, шлеме, который в XVI веке использовался только в придворных церемониях, но никогда в бою.



С: Кортеса почитают как бога Кецалькоатля

Когда Кортес прибыл на побережье Веракрусы, с ним встретился ацтекский посол, посланный Монтезумой. Ацтекский посол воздал Кортесу почести как богу Кецалькоатлю. Кортес стоит на палубе в маске, отделанной бирюзой, головном уборе с плюмажем и рубахе-хиколье. Рядом стоит женщина-переводчик - донья Марина. Кроме того, на палубе виден Педро де Алвардо, которого за рыжие волосы индейцы почитали богом-солнцем Тонапуи.

Непонятно, почему Кортес, будучи ревностным католиком, согласился участвовать в этой языческой церемонии. Возможно, мировоззрение Кортеса уже было подточено гуманистическими идеями Ренессанса, и Кортес объяснил для себя, что Кецалькоатль - это Геракл Нового Света. Конкистадоры вскоре поняли, насколько оказалась выгодна политически эта нецепетильность. Известие о возвращении Кецалькоатля быстро облетело Мексику, и у Кортеса появилось множество союзников. Позднее, этим приемом воспользовался Писарро, который в ходе покорения империи Инков объявил себя инкским легендарным героем Виракоча. Анекдотичный случай произошел с экспедицией Петена, отправившейся в джунгли Гватемалы. Вождь местного племени майя заявил конкистадорам, что год предсказанного вторжения еще не наступил, поэтому конкистадоры - самозванцы и должны убираться, если не хотят растаться с жизнью. Испанцы решили не искушать судьбу и отступить, но вскоре им стало известно, что различные фракции в Гватемале использовали пророчества в качестве психологического оружия в борьбе за власть.

дидатуры Кортеса. Кортес быстро понял изменение ситуации и решил не ждать, а действовать. Веласкес узнал о том, что Кортес отплывает только от своего мясника, так как Кортес погрузил на корабли двухнедельный запас мяса. «Кум, ты уже отплываешь?» - спросил Веласкес Кортеса, стоявшего уже в шлюпке. Кортес в ответ крикнул, что все идет по плану и тут же приказал своим людям отплывать.

Но, несмотря на все приготовления, экспедиция испытывала нехватку в провизии и людях. Кортес остановился у Пилона и погрузил на корабли 1000 хлебов-кассава, получив его у друзей-плантаторов. Затем он отправил один из своих кораблей к Ямайке, где получил 800 полутуш и еще 2000 хлебов. Далее Кортес прибыл в Тринидад, но туда уже дошел приказ о его аресте, поэтому магистрат разговаривать с Кортесом не стал. Тогда Кортес воспользовался оговорками в контракте и взял все командование экспедицией на себя. Один из офицеров по имени Ордас взял на бордаж проходящее мимо судно, груженное припасами, направлявшееся в колонию Дариен в Панаме. В Тринидаде к экспедиции присоединились еще две сотни человек, в основном это были только что вернувшиеся участники экспедиции Грихалвы.

Вскоре Кортесу удалось договориться с членами магистрата Тринидада, пообещав тем долю от предстоящих прибылей. Заручившись их поддержкой, Кортес получил несколько лошадей. Лошадей в Новом Свете было очень мало. Это были потомки животных, завезенных сюда еще Колумбом. Каждый конь стоил порядка трех тысяч песо. Это были невысокие, но выносливые животные, которые могли нести воина в доспехах, сидящего в высоком мавританском седле. Кроме того, Кортес закупил некоторое количество собак: волкодавов и мастиффов. Как показала практика, свора таких собак была очень эффективным средством от индейской легкой пехоты. Наконец, Кортесу удалось заполучить большую партию стеклянных бус, колокольчиков, зеркал, иголок и булавок, а также железных ножей, ножниц, щипцов, молотков и топоров. Эти обычные для Европы товары были совершенно неизвестны в Америке и поэтому пользовались бешеным спросом. Среди мексиканских индейцев основным способом социального обмена было дарение. Стекла индейцы не знали вообще, поэтому бусы для них казались бесценными вещами. Владение такими буса-

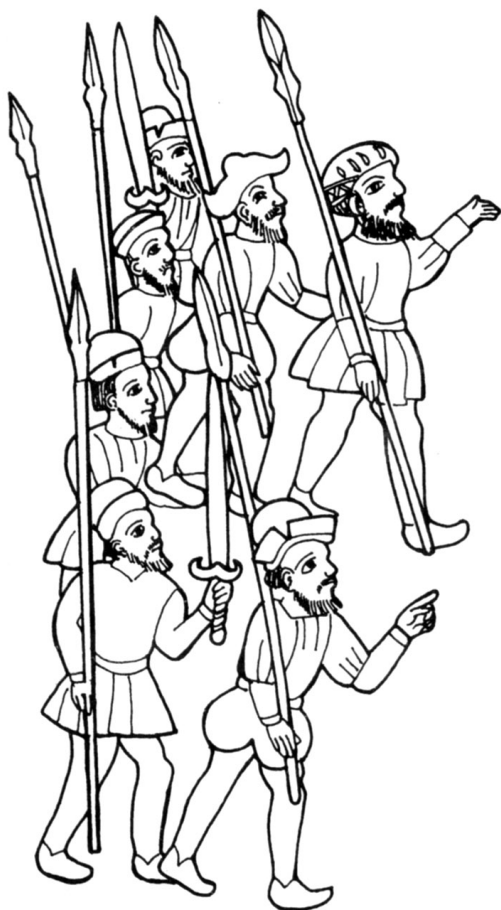

Манускрипт конца 1520-х годов, сохранился в библиотеке Бенсона в Техасском университете, Остин. Вероятно, это один из самых первых рисунков конкистадоров, сделанных индейцами. Обратите внимание, европейцы носят костюмы эпохи ренессанса, доспехов почти нет.

ми означало, что человек имеет необычных торговых партнеров. Хотя металлургия в Америке развивалась с X века, она была сконцентрирована в руках императорского двора, при этом индейцы умели обрабатывать только золото, серебро и медь. Железные предметы также вызывали у индейцев удивление и восторг.

К февралю 1519 года удалось набрать достаточно воды, хлеба, копченого мяса, соли, масла, уксуса и вина, чтобы кормить 500 участников экспедиции на протяжении нескольких недель, в течение которых будет происходить разведка побережья от Юкатана до Веракрус. В дальнейшем планировалось перейти на самостоятельное снабжение. Ветераны прежней экспедиции рекомендовали взять с собой как можно больше бочек для воды, так как поведение индейцев часто было непредсказуемым и никогда нельзя было быть уверенным в том, что на берегу удастся что-нибудь получить. Кортес внял предос-

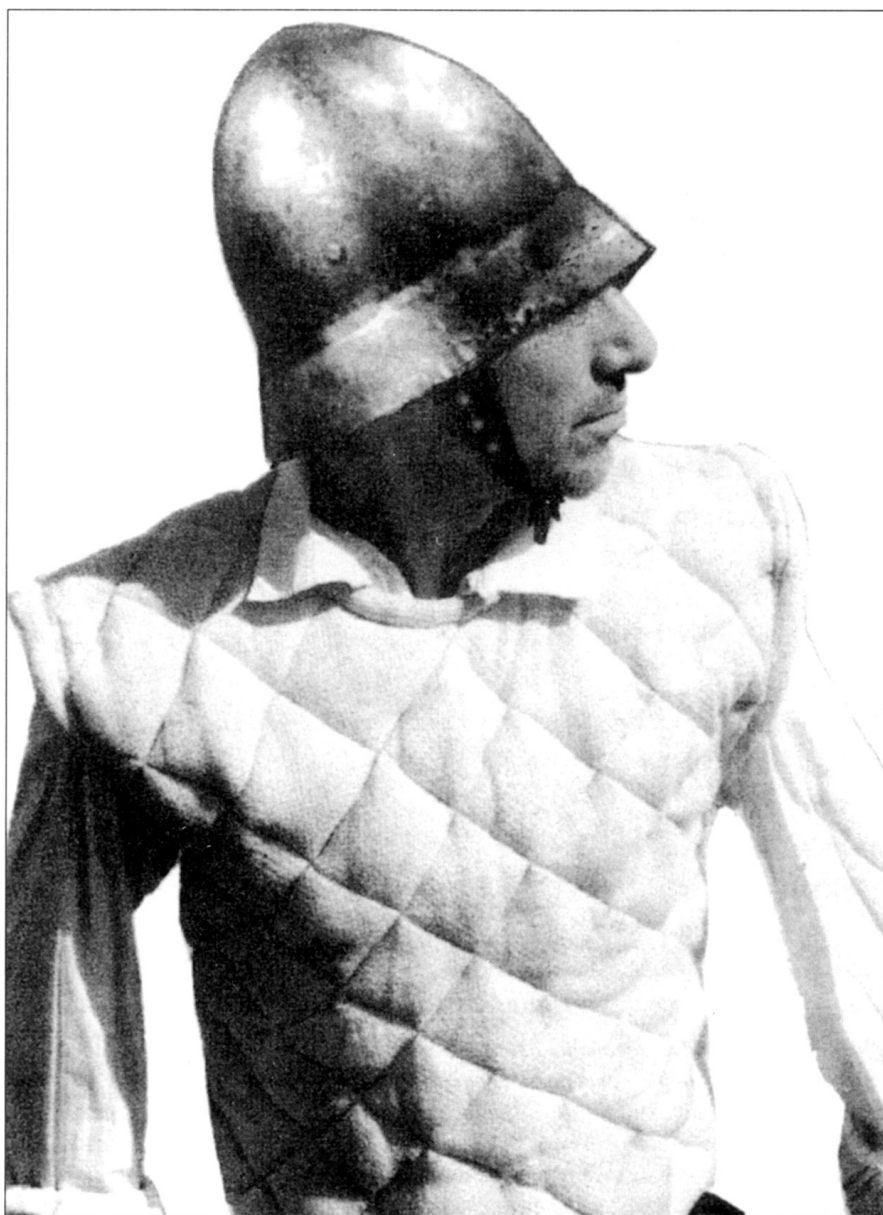

Кортес заказал на Кубе стеганные панцири для своих солдат. В качестве шлема использовались «железные шапки», имевшиеся еще у Колумба.

тережениям, потому что ему очень не хотелось, чтобы его люди голодали или страдали от жажды, как это случалось в ходе экспедиций Кордовы и Грихалвы.

Несмотря на то, что корабли уже в первую ночь потеряли друг друга, все, кроме одного, успешно преодолели 50 миль, разделявших Кубу и Юкатан. Высадившись у Косумеля, испанцы встретили радушный прием со стороны местных индейцев-маяя. Спустя десять дней к ним присоединился Херонимо де Агилар, который потерпел кораблекрушение здесь десятью годами раньше. Агилар провел эти годы рабом у местного вождя, поэтому научился свободно разговаривать на индейском языке.

Далее корабли двинулись на запад вдоль побережья, мимо острова Исладе-Мухерес к мысу Каточе. При любой возможности Кортес пополнял запасы

еды и воды. Наконец, экспедицию догнал последний оставшийся корабль. Эта встреча произошла в бухте Кампече, неподалеку от того места, где Грихалва потерпел поражение от маяя. Кортес думал провести карательную акцию, но в итоге решил направиться в Табаско, где его армия высадилась на берег и двинулась вглубь материка в направлении потончана - торгового города индейцев-маяя. Там они напали на отряд маяя, который отступил и соединился с союзниками. В последовавшем сражении при Сентле многие испанцы получили ранения, но не потеряли ни одного человека. Потери индейцев достигли 800 человек, прежде чем туземцы поняли бесперспективность дальнейшего боя и отступили. Возвращаясь в Потончан, Кортес принял дань, которую предоставил ему местный правитель. Затем



D: Мари на Теночтитлан

Потрепанные в боях испанцы двигаются по долины Тлахкалы. Их сопровождают индейцы-союзники. Хотя распространен миф, что Теночтитлан был взят горсткой испанцев, на самом деле, армия Кортеса кроме собственно горстки испанцев включала несколько десятков тысяч индейцев. В июне 1519 года Кортес выступил из Семоалой во главе объединенного отряда из 300 испанцев и 250 индейцев-тотонаков. Индейцы были не только солдатами, но и носильщиками. В Тлахкале Кортес сумел заключить еще один союз, и это увеличило его армию на еще 3000 человек. Семпоатлеки и тлахкалтеки образовали ядро армии Кортеса. В ходе кампании проявили себя и индейские полководцы, например Чичимекатекатль и Ихтлилихочитль.

Точно оценить численность индейской армии невозможно. Кортес сообщает о том, что под его командованием было 50000 тлахкалтеков. Общая численность армии могла достигать 150000 человек. Биограф Кортеса Лопес де Гомара говорит о 60000 воинах-техкоко и 200000 воинов-тлахкала, гуэхоцинко и чогула. В любом случае, численность индейских союзных армий была очень велика. Это означает, что для снабжения такой огромной армии требовалась продвинутая служба снабжения.

Кортес допросил взятых пленных на предмет нахождения источников золота. Вскоре стало ясно, что источники золота находятся в глубине материка, на западе. Там находились земли, которыми правил император ацтеков из столицы Теночтитлана. Агилар не знал ацтекского языка, но нашлась женщина по имени Малинцин, которая уверила Кортеса, что знает как наречие ацтеков, так и майя. «Донья Марина», как ее называли испанцы, и Агилар образовали

ядро дипломатического корпуса, который сыграл значительную роль в дальнейшем. Основываясь на данных, полученных через переводчиков, Кортес принял решение начать войну с Монтесумой.

Организация, подготовка и тактика

После сражения при Сентле Мигель обсудил тактику с другими солдатами,

сравнивая ее с той, что приходилось практиковать в Италии. В Европе использование конницы без поддержки пехоты было очень рискованным делом. Изолированный кавалерийский отряд мог быть легко уничтожен. Но ветераны боев на Кубе, Ямайке и Пуэрто-Рико знали, что индейцы очень боятся лошадей. Кроме того, индейцы не умели сражаться в плотном строю, поэтому ничего не могли противопоставить каре, ошестинившемуся пиками и отстреливающемуся из аркебуз.

Испанская армия XVI века отличалась от остальных европейски армий того времени. Армия была выкована в сражениях реконквисты, завершившейся в 1492 году ликвидацией последнего мусульманского государства на Иберийском полуострове - Гранады. Изгнать агарян удалось только благодаря тому, что все христианское население Испании служило в ополчении. Такое ополчение было практически немыслимо в соседней Франции, где военная служба считалась прерогативой исключительно знатного сословия. Разбив мавров, Фердинанд теперь обратил внимание на Неаполь и южную Италию, права на которые имелись у арагонской династии. Испанская пехота наводила ужас на

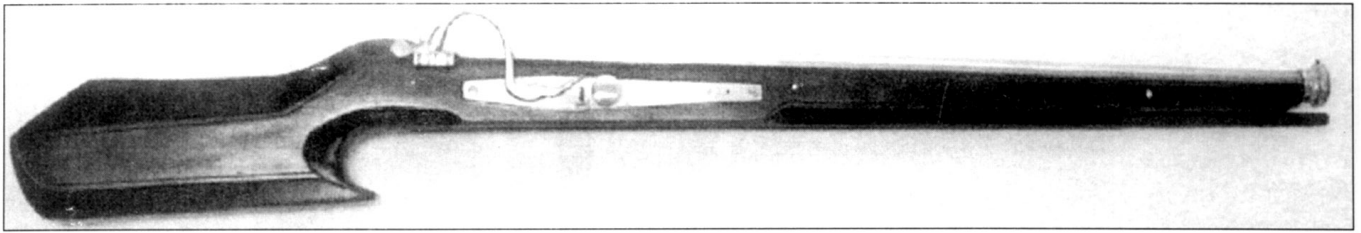

Действующая копия фитильной аркебузы, Базель, 1500 г. Бронзовый ствол. Копия сделана Дейлом Шинном, реконструктором из Калифорнии.

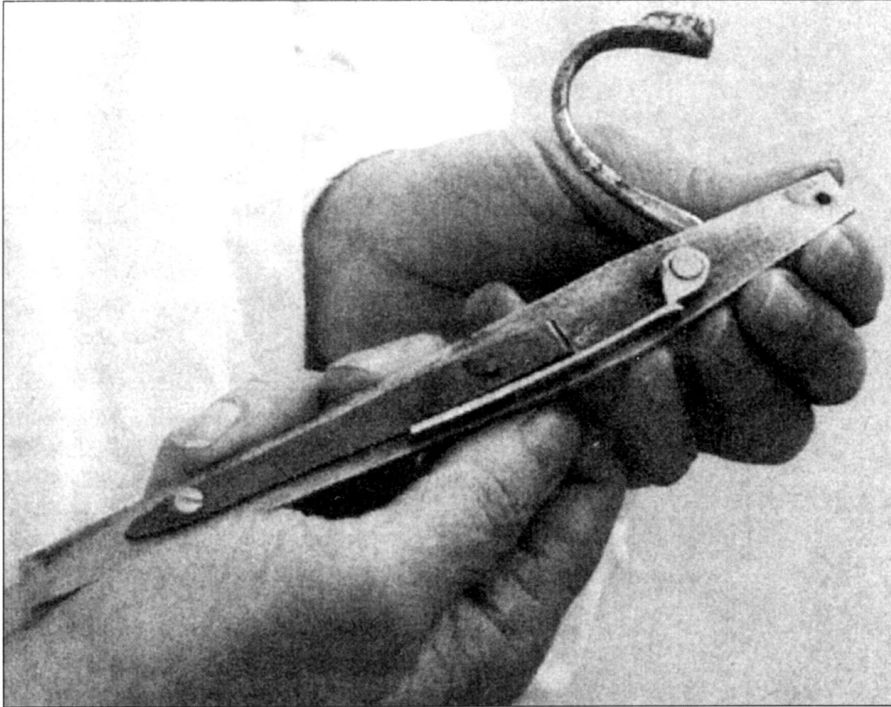

Конструкция фитильного замка. Замок действовал следующим образом. Когда стрелок нажимал на кнопку, соединенную со спусковым рычагом, последний отпускал серпентин, который падал на затравочную полку.

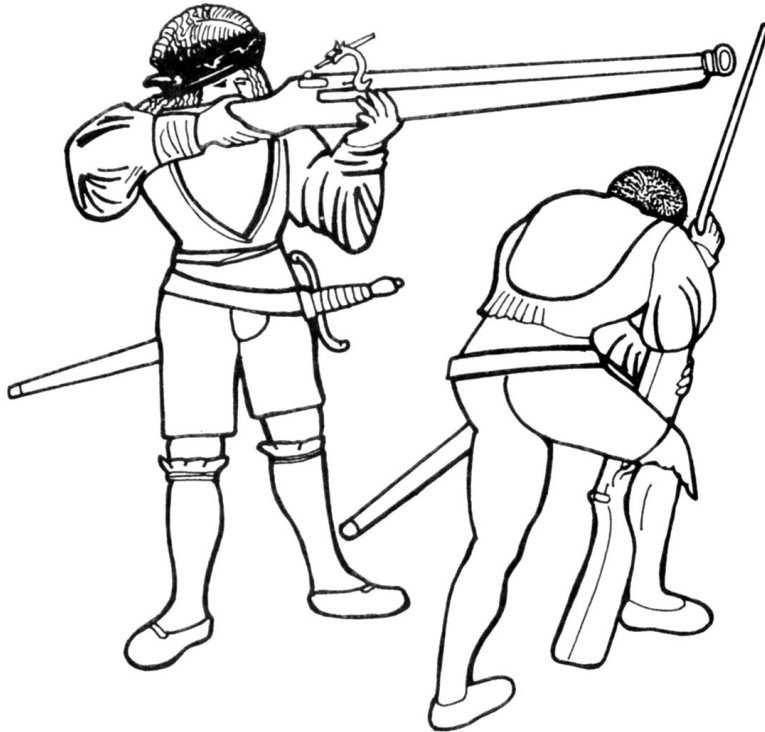

Итальянский рисунок 1500 г. из Монаценского Кодекса. Два стрелка заряжают и стреляют из аркебузы. Положение рук у стрелка слева свидетельствует о том, что у его аркебузы кнопочный спуск под левую руку, вместо привычного нам спускового крючка.

французских рыцарей. Алебардьеры своими длинными алебардами вышибали рыцарей из седла, а аркебузиры могли поразить любого воина, независимо от тяжести его доспехов. В результате к 1500 году испанская пехота считалась непобедимой.

До XV века испанская знать разделялась на множество фракций, которые вели постоянные междоусобицы. Кампании носили ограниченный характер. Армии состояли из отряда рыцарской конницы и поддерживающих конницу лучников. Феодалное общество Испании требовало, чтобы каждый дворянин был и солдатом. Особого воинского искусства от солдат не требовалось, было достаточно элементарных навыков верховой езды и владения мечом и щитом. Рыцарское войско собиралось с трудом, рыцари прибывали в составе небольших отрядов, которые постоянно конфликтовали между собой. Управлять армией было очень трудно. Рыцари основной акцент делали на «храбрость», а навыки, тактика и стратегия практически не играли никакой роли. Если впереди появлялся противник, рыцари брали копыя наперевес, выставляли вперед щиты и бросались в атаку. После сражения рыцари считали свои обязанности выполненными, поэтому ничего не могло удержать их на службе, они расходились по домам.

На протяжении XV века ситуация претерпела кардинальное изменение. Возросшее богатство, улучшенная связь и транспорт позволили князьям нанимать профессиональных воинов, которые умели обращаться с продвинутым оружием: арбалетами, аркебузами и пушками. Многие профессиональные наемники были выходцами из среднего класса: купцов и ремесленников. Эпоха тяжелой рыцарской конницы ушла в прошлое. Теперь на поле боя доминировала пехота, действовавшая в плотном строю. Сначала пехотные отряды насчитывали порядка 50 человек, возглавляемых командиром. К 1500 году численность отряда достигла 200 человек.

Испанские наемники, закаленные в

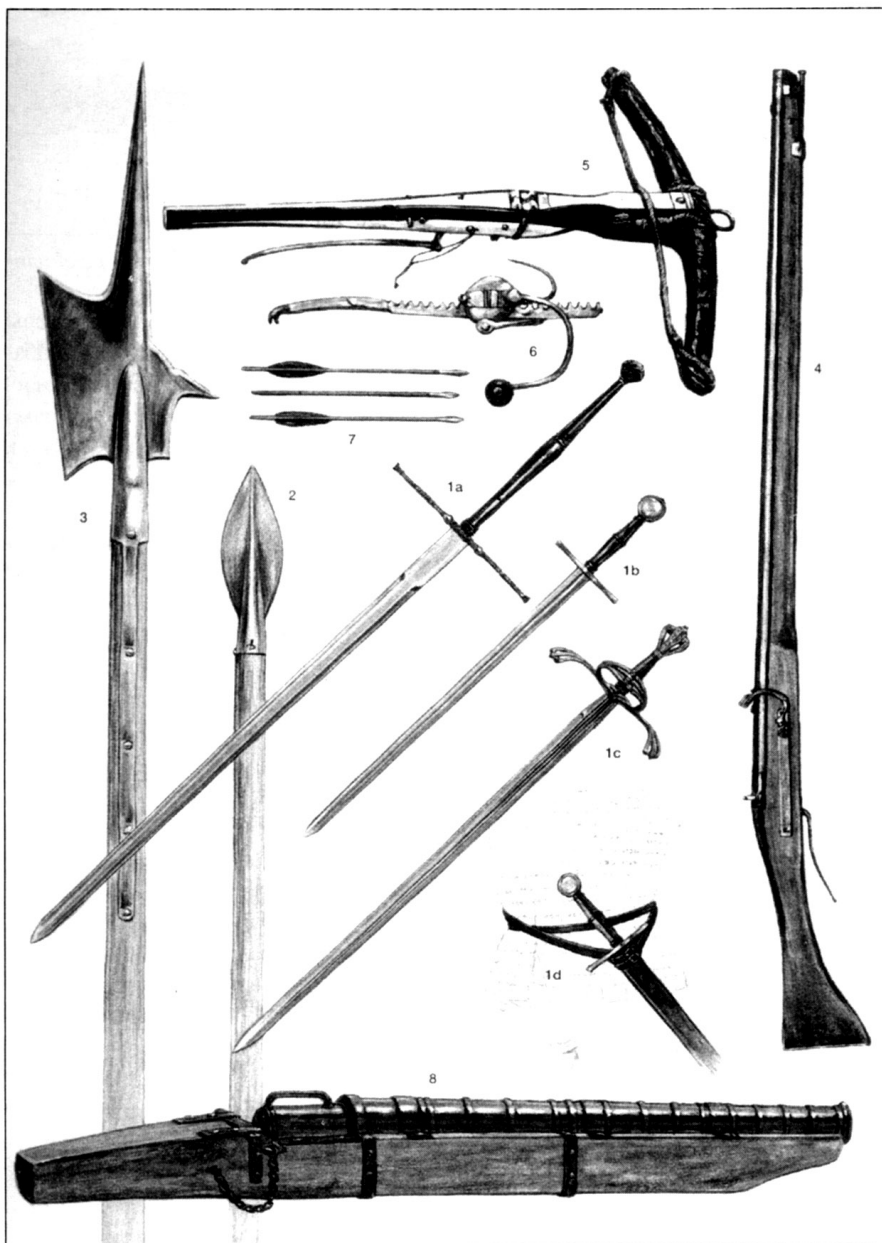

Е: Оружие

Стальные мечи были эффективным оружием против легкой индейской пехоты, которая не знала железа до встречи с европейцами. Основным оружием любого конкистадора был обычный европейский меч. Использовались длинные двуручные (1а) и более короткие одноручные (1б) мечи. Позднее появились мечи с узким клинком и сложной гардой (1с), представляющие собой переходный вариант между мечом и рапирой. Меч подвешивали на длинной перевязи. Ремень дважды охватывал пояс воина, при этом часть нагрузки ложилась на бедро (1д).

Копье (2) имело древко из ясеня. Длина копья колебалась в широких пределах, но обычно равнялась 3,5 м. Наконечник в длину достигал 20 см. Наконечник листовидной формы позволял наносить наиболее опасные для жизни раны.

Алебарда отличалась древком длиной около 2 м, но иногда древко могло быть гораздо длиннее (3). На древке закреплялся наконечник, сочетавший в себе топор и копье. Алебарды испанцы позаимствовали у швейцарцев, которые использовали их для прорыва оборонительных порядков пикинеров. В Новом Свете алебарды, как и пики, использовались для того, чтобы держать индейцев на расстоянии, пока арбалетчики и аркебузирь вели огонь.

Появление фитильного замка было большим шагом вперед. Новые аркебузы с фитильным замком были достаточно легкими, чтобы их можно было свободно держать в руках. Фитильный замок значительно упростил наведение и производство выстрела. Само слово «аркебуза» - выгнутое ружье - происходит от выгнутой формы приклада. Фитильный замок первоначально происходил на систему спуска арбалета (4). Дуло по всей длине закреплялось на деревянной ложе, чтобы увели-

чить общую жесткость конструкции. Арбалет по боевой ценности лишь немного уступал аркебузе, а в условиях влажного тропического климата арбалеты (5) были даже надежнее аркебуз. Мощные композитные арбалеты с рогами из слоев рога, древесины и кости можно было взвести только специальными приспособлениями (6). Арбалетный болт (7) в длину достигал 30 см и имел короткий стальной наконечник, способный пробить даже железные доспехи.

Конкистадоры активно применяли легкие пушки - фальконеты (8). Колесных лафетов в то время еще не существовало, поэтому пушки закрепленные на массивных деревянных ложах или перевозили на повозках или тащили волоком. Фальконеты также использовались в морских сражениях для отражения попыток взять корабль на бордаж.

боях с маврами, в Италии столкнулись с совсем другим противником: швейцарскими наемниками. Первая испанская армия прибыла в Италию в 1495 году. В сражении при Семинаре испанцы столкнулись с отрядом швейцарцем численностью около 800 человек. Отлично подготовленные, смелые и жестокие, швейцарцы были вооружены пятиметровыми алебардами и пиками и действовали наподобие македонской фаланги.

После первого поражения испанцы были полны решимости взять реванш. В сражении при Чериньоле в 1503 году испанская армия состояла из примерно равных по численности отрядов стрелков, копейщиков и меченосцев. Сначала испанские стрелки обстреляли противника, пока копейщики, выставив вперед копья, держали оборону. Залп оставил в строю швейцарцев зияющую брешь, куда тут же ворвались меченосцы. Длинные пики оказались бесполезными в ближнем бою. Испанцы устроили резню. Позднее, аналогичную тактику испанцы применили и против ацтеков.

Ошеломляющие победы, одержанные испанцами в Италии, были возможны только благодаря наличию опытных командиров. В ходе реконквисты Фердинанд и Изабелла мудро считали, что происхождение военачальника не имеет никакого значения. Поэтому очень многие простолюдины смогли сделать головокружительную карьеру. Среди таких талантливых командиров был, например, Гонсало Фернандес де Кордова, который позднее оказался одним из лучших командиров конкистадоров.

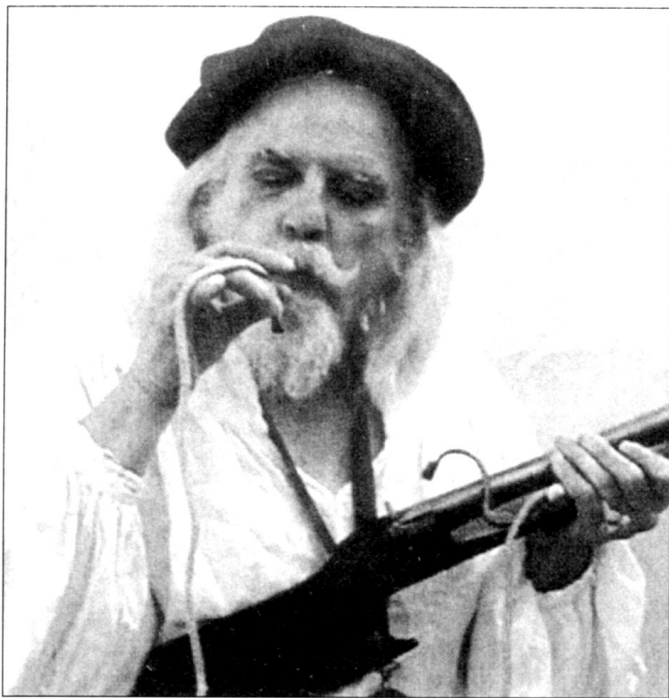

Стрельба из фитильной аркебузы. Стрелок зажигает фитиль, который затем закрепляет на серпентине. Затравочная полка открыта, на нее насыпан порох. Оружие наводится на цель, после чего стрелок жмет на спуск левой рукой. Серпентин падает и прижимает тлеющий фитиль к затравочной полке. Воспламеняется порох, следует выстрел.

Кордова был младшим сыном преуспевающего кастильского землевладельца. У него не было никаких шансов на отцовское наследство. Поэтому он отправился искать удачу на военной службе. Поначалу он служил в небольших отрядах наемников, участвовавших в междоусобицах на Пиренейском полуострове. Здесь он приобрел изрядные навыки в мобильной и осадной войне. В ходе кампании в Гранаде Кордова обратил на себя внимания Фердинанда и Изабеллы. Он начал делать быструю карьеру и к 1495 году он уже командовал испанскими экспедиционными силами в Италии. Кордова извлек уроки из поражения при Семинарой, реформировал армию и сумел добиться как победы при Чериньоле, так и полного разгрома французов при Гарильяно в 1504 году. В результате Кордова получил титул вице-короля Неаполя.

Кордова славился своей щедростью и изящными манерами, необычайной физической силой и великолепными навыками верховой езды. Он носил элегантную и роскошную одежду даже на поле боя. Будучи глубоко религиозным человеком, Кордова всегда носил небольшую иконку с Младенцем, а также демонстрировал великодушие в отношении побежденного противника. Благодаря своей репутации Кордова часто добивался значительных уступок со стороны противника. Эту склонность Кордовы к дипломатическим действиям позднее использовали и конкистадоры.

Если Кордова был примером руководителя, то Колумб был примером человека, который очень внимательно относится к техническим новинкам. До конца XV века тяжелые суда, называвшиеся карраки, использовались для торговли на Средиземном море. Эти корабли обычно плавали вдоль берега, не рискуя заплывать в открытое море, где всегда был большой риск попасть в шторм, наткнуться на противника или подвергнуться еще какой-нибудь опасности. Первые карраки имели только прямые паруса, которые хорошо ловили по-

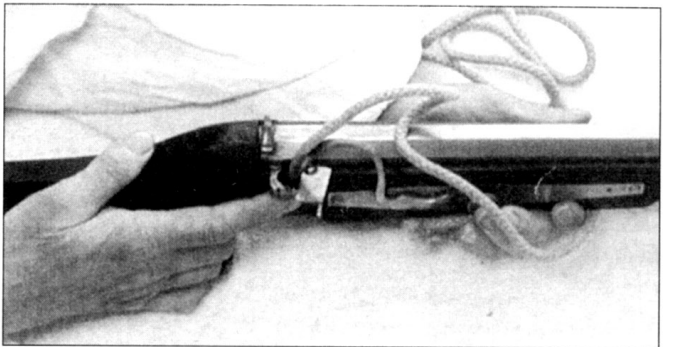
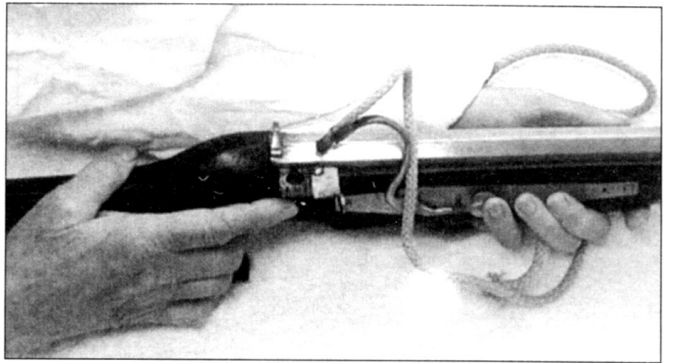
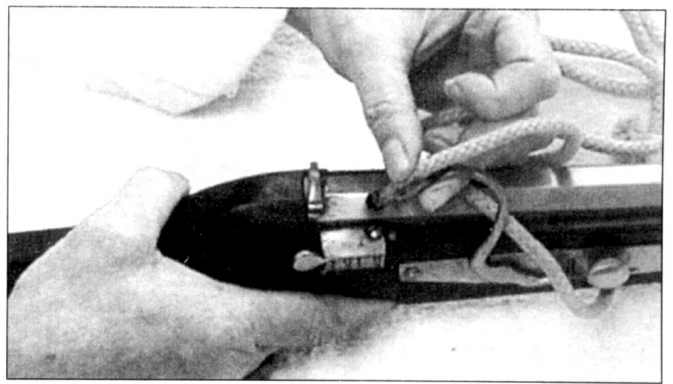

путный ветер, но были совершенно бесполезны в случае неблагоприятного ветра. Лишь когда испанцы переняли у мавров небольшие каравеллы, Колумб смог с равным успехом плыть в открытом море, в узких проливах и вблизи от берегов. Каравеллы несли как прямые, так и косые паруса, что позволяло двигаться очень круто к ветру, активно маневрировать. Каравеллы оказались и неплохими военными кораблями. Они позволяли испанцам атаковать земли противника с моря. Туземцы не могли определить, откуда нападут испанцы на этот раз. Каравеллы могли брать довольно много груза, благодаря чему армия имела надежное снабжение и могла не заходить в дружественные порты месяцами.

Одежда и доспехи

Хотя в Испании и существовала национальная армия, никакой униформы у этой армии не было. Солдаты вроде Мигеля должны были сами приобретать себе одежду. Многие начинали свою военную карьеру, имея только рубашку, рейтузы, простой плащ и что-нибудь еще по мелочи. Позднее, разбогатев на войне, воины могли по богатству своей одежды соперничать с купцами Италии Франции и Священной Римской Империи. Как и повсюду в Европе, испанские солдаты также носили элегантную одежду эпохи просвещения, но вскоре испанская мода приобрела строгие и аскетичные черты, резко контрастируя с одеждой других европейских стран. Те же швейцарцы носили разноцветную одежду с разрезами и буфами, изящные шляпы, украшенные перьями.

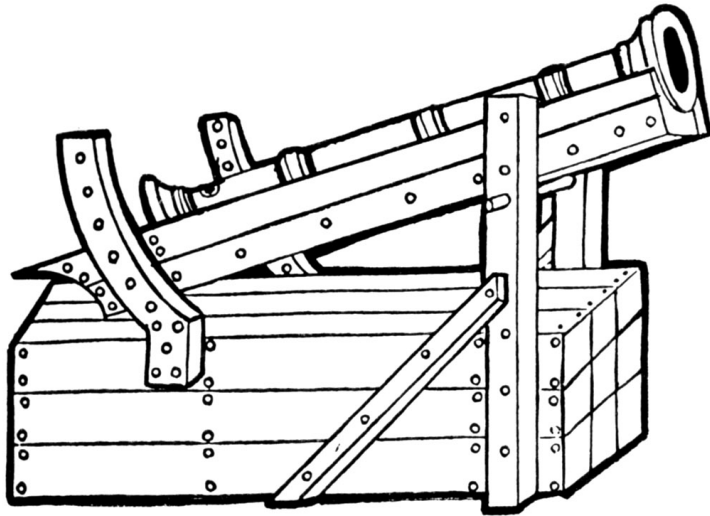

Ксилография, изображающая импровизированный станок, который конкистадоры создали для своих фальконетов, спущенных с борта корабля на землю.

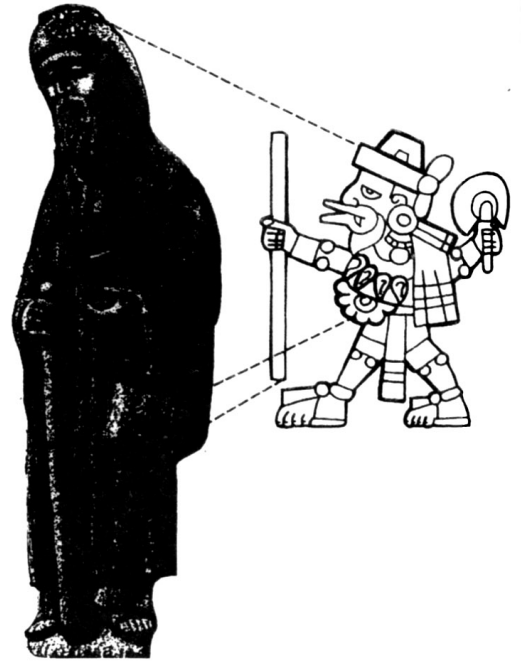

Индейцы создали причудливый гибридный образ бога Кецалькоатля и св. Иакова - Сантьяго, считавшегося покровителем Испании. Обратите внимание на совпадение многих деталей: шляпа с полями, посох, раковины.

была длинной, позднее ее укоротили до уровня колен. Полю плиссированные на спине, имелась кокетка. Мантии часто носили не застегнутыми, так что виднелась подкладка.

Где-то после 1530 года рейтузы стали делиться на верхнюю и нижнюю часть. Верхняя часть превратилась в бриджи, а нижняя - в чулки. После того, как дублет стал короче, бриджи оказались открытыми для обозрения. В результате они также стали изменяться по покрою и цвету в соответствии с требованиями моды. Бриджи были трехслойными, причем верхний слой был с разрезами, через которые проглядывала подкладка.

Наиболее популярным головным убором считалась шапка с плоской тульей, похожей на берет, и узкими полями. Часто поля разрезали, сегменты делали жесткими или заламывали их вверх. Среди солдат и матросов популярностью пользовалась шапка полусферической формы с небольшими отворотными вверх полями.

Несмотря на признание европейской моды, одежда испанских солдат часто имела характерные особенности. Нам известно, что испанцы часто получали одежду от ацтеков. Среди индейской одежды, которую могли носить испанцы, следует упомянуть куртку-скинколи и широкое прямоугольное пончо-тилматли. На ногах испанцы также могли носить индейские сандалии.

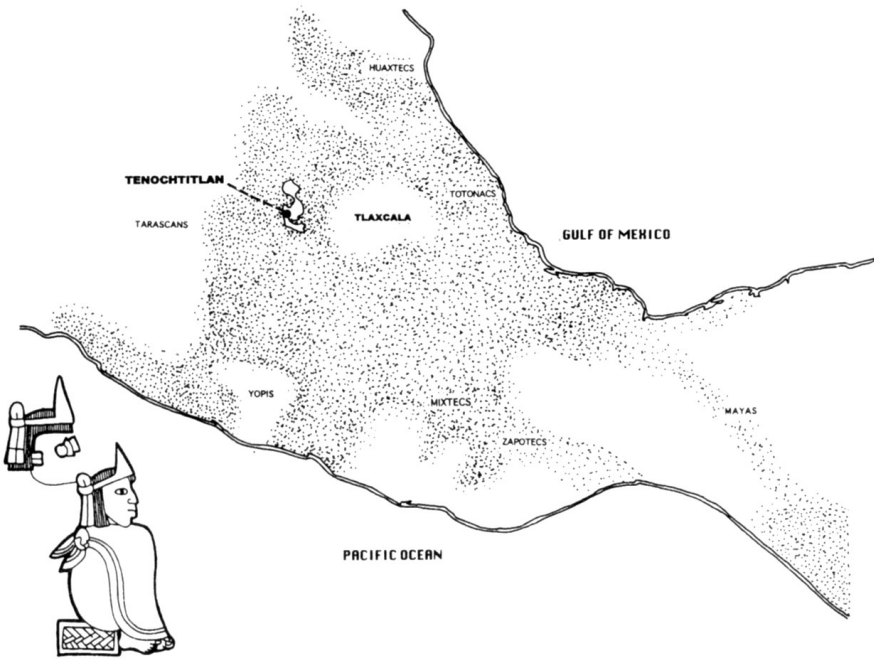

Империя Ацтеков занимала центральную и южную часть современной Мексики. Кампании велись против миктеков на побережье Оахаки и их бывших союзников Тлахалтеков.

Одежду в то время шили из шерсти, льна или кудели. Шелк и мех были дороги, их использовали обычно только для отделки. Рубахи первоначально имели низкий ворот, но позднее появились воротники-жабо, ставшие особенно популярными к концу XVI века. На ногах носили облегающие рейтузы. Рейтузы были или раздельными или сшитыми вместе. На ногах рейтузы удерживались с помощью тесемок, которыми их подвязывали к рубахе или дублету.

Популярным предметом одежды была куртка-дублет. Дублет имел облегающий покрой. На груди он открывал рубаху. Со временем покрой дублета сделался более свободным, особенно в плечах. К началу XVI века дублет за-

стегивался спереди на пуговицы, имел воротник-стойку и полы. Иногда швы маскировали валиками или крыльями. Часто под дублет поддевали жилеты без рукавов. Жилет носили для тепла, кроме того, этот дополнительный предмет одежды свидетельствовал о том, что его владелец может себе позволить излишество. Длина пол у дублета колебалась. Иногда они доходили до колен, а иногда едва касались бедер. Если у ранних дублетов была открытая горловина, через которую виднелась рубаха, то более поздние образцы застегивались наглухо. В результате средневековый дублет превратился в современный френч.

Верхняя одежда также подвергалась влиянию моды. Первоначально мантия

Вторжение на Кубу



Кортеса почитают как бога Кецалькоатля



*Вождь индейцев-каонабо убивает людей
Колумба, Ла-Нативидад, 1493 г.*



Марш на Теночтитлан



Сражение при Кахамарке, 1532 год



*Последняя линия обороны у
Великого Храма, 1521 год*



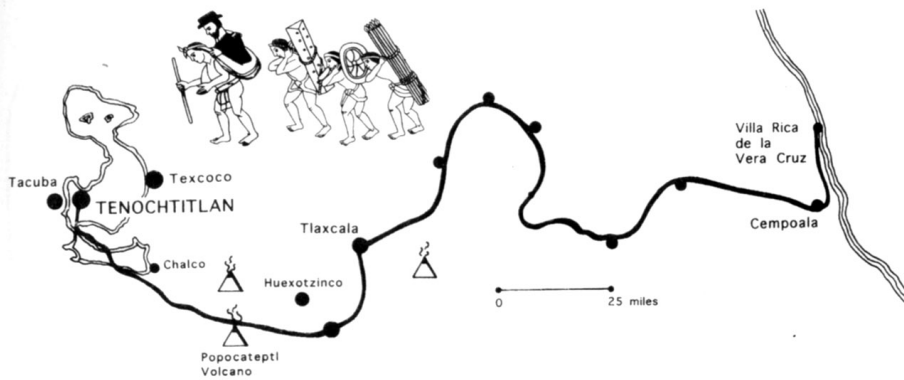

К середине июня 1519 года Кортес двинулся в глубь материка во главе армии из 300 испанцев и 250 тотонаков. К сентябрю Кортесу удалось заключить союз с тлахкалтеками, хотя сначала между ним и индейцами произошло несколько конфликтов. Объединенная армия дальше выступила к Чолуле и 8 ноября вступила в Теночтитлан.

Quitlaubtque

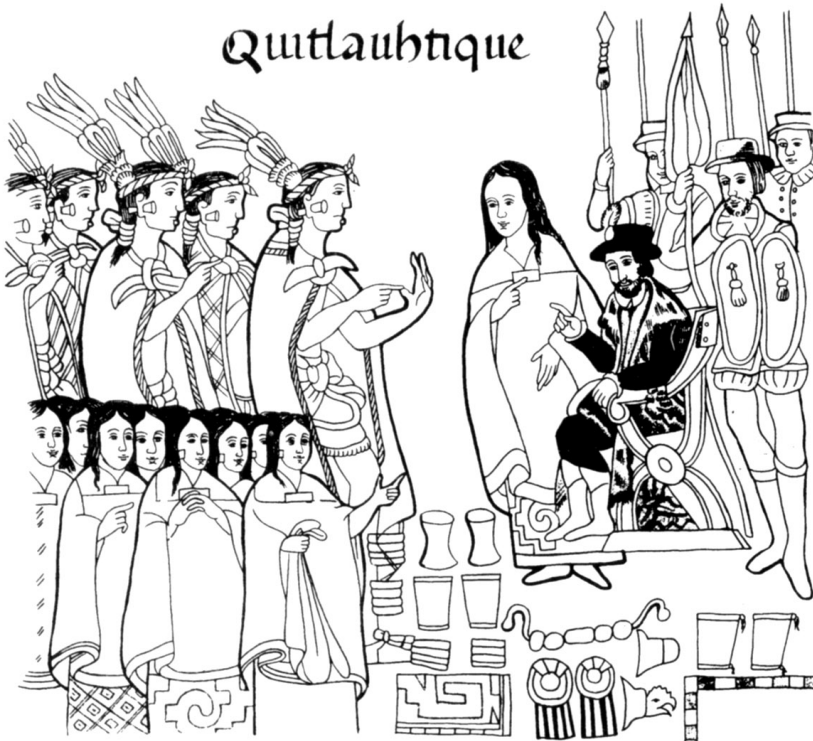

Lienzo de Tlaxcala создан индейскими художниками в память об их участии в покорении Кортесом империи Ацтеков. Здесь Кортес и донна Марина встречают делегацию индейцев-тлахкала, возглавляемую Махихкацином и Хикотенкатлем. Последовал обмен дарами, который закрепил новый союз. Кроме того, индейцы предложили испанцам в жены своих дочерей. Кортес, который не хотел обременять свои людей семьями, отказался от последнего предложения.

До сих пор не утихают споры относительно того, насколько тяжелые доспехи носили конкистадоры. В дошедших до нас свидетельствах практически не обсуждаются используемые доспехи. Этому можно дать два объяснения: или конкистадоры практически не использовали доспехов, или доспехи были настолько неотъемлемой частью экипировки, что обсуждать их особым образом просто никому не приходило в голову. Можно предположить, что в Карибском бассейне использование доспехов было менее оправдано, нежели в

Европе. Действительно, тропическая влажность, насекомые, жара. В таком климате доспехи должны были быстро ржаветь. Кроме того, доспехи в любом случае были достаточно дорогим изделием, тогда как освоение Центральной Америки можно сказать шло по принципу самофинансирования.

По рисункам, относящимся к ранним стадиям мексиканской кампании, можно сказать, что испанцы использовали очень мало доспехов. Индейские изображения испанцев, несмотря на то, что содержат много интересных дета-

лей, не показывают наличия доспехов. Бернал Диас говорит о солдате «в позолоченном, но местами проржавленном шлеме», то есть, эта деталь показалась ему необычной. Однако, говоря о более поздних временах, Диас упоминает испанских кавалеристов, облаченных в доспехи. Сами ацтеки также свидетельствуют о людях, полностью закованных в железные доспехи. Эти противоречивые свидетельства можно объяснить двумя способами. Возможно, солдаты доспехи возили в обозе, надевая их только перед сражением. Другое объяснение строится на предположении, что доспехи в Новый Свет начали завозить позднее. Возможно, оба объяснения в какой-то степени истинны.

В первых экспедициях Колумба испанцы из доспехов могли иметь только шлемы и панцири. Находки, обнаруженные на юго-западе Соединенных Штатов, показывают, что ситуация мало изменилась и спустя полвека. Железная шапка (*chapel de fer*) представляла собой открытый шлем с низкой чашкой и широкими округлыми полями. Такой шлем повсеместно использовался с XII века. Железная шапка была проста в изготовлении и транспортировке. Она не закрывала обзор, не затрудняла дыхание, и в то же время обеспечивала достаточно адекватную защиту головы и лица воина. Железные шапки носили как простые солдаты, так и командиры. В XV веке появился новый тип шлема - салет или салат. В ранних модификациях этот шлем отличался полями, образующими полумаску с прорезями для глаз. Позднее появились салеты, у которых поля переходили в назатыльник. К 1450 году испанцы и итальянцы отказались от салета, предпочтя ему барбут, который не закрывал лицо.

В XVI веке форма шлема снова изменилась. Чашка шлема стала выше, а поля уже. Подобные шлемы сперва появились в Италии, назывались они кабассетами. Вероятно, именно ветераны войны в Италии занесли кабассеты в Новый Свет. Спустя еще несколько лет появилась очередная модификация шлема, которая называлась морион. Это шлем с характерным гребнем и изящными полями, прикрывающими уши, а затем переходящими в козырек и назатыльник. Морион был очень популярен среди испанских солдат, хотя он появился уже позднее описываемых нами событий, испанских конкистадоров художники любят рисовать носящими морион.



Сцена крещения индейских вождей. Кортес постоянно проповедовал среди индейцев христианство и сумел убедить тлахакалтеков сбросить идолов и заменить их крестом и изображением Девы Марии. Для испанцев переход индейцев в католичество служил наиболее зримым подтверждением их готовности идти на союз.

В средневековой Европе наиболее тяжело вооруженными воинами были конные рыцари. Они всегда вели атаку под плотным обстрелом из луков, поэтому для защиты им приходилось носить глухие шлемы. Наиболее распространенным типом большого шлема в конце XV века был армет. По форме армет повторял контуры головы, но имел такую конструкцию, что его масса ложилась в основном на плечи воина. У ранних экземпляров были раздвижные височные пластины, соединяющиеся под подбородком цепочкой. Позднее появились арметы с раздвижным горжетом, подвешенным на том же шкворне, что и забрало. Недостаток такого шлема заключался в том, что он был очень сложным в изготовлении. Кроме того, закрытый шлем с пло-

Карта Теночтитлана, составленная при участии Кортеса и приведенная в его письме к императору Карлу. Несмотря на свой схематизм, карта достаточно точно передает расположение основных объектов в городе и направления основных дамб.

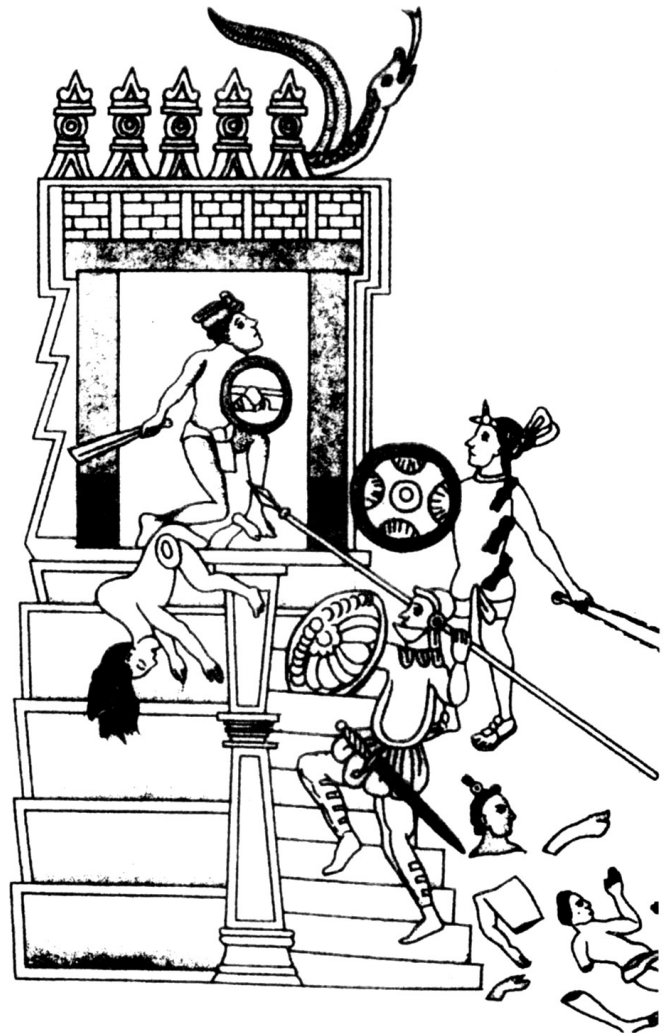

Чолултеки сражаются на ступенях храма Кецалькоатля. Испанцы были приглашены в город, но через два дня тотонаки сообщили Кортесу, что чолултеки готовят испанцам ловушку. Кортес собрал индейскую знать на площади перед храмом Кецалькоатля и приказал перебить их всех.

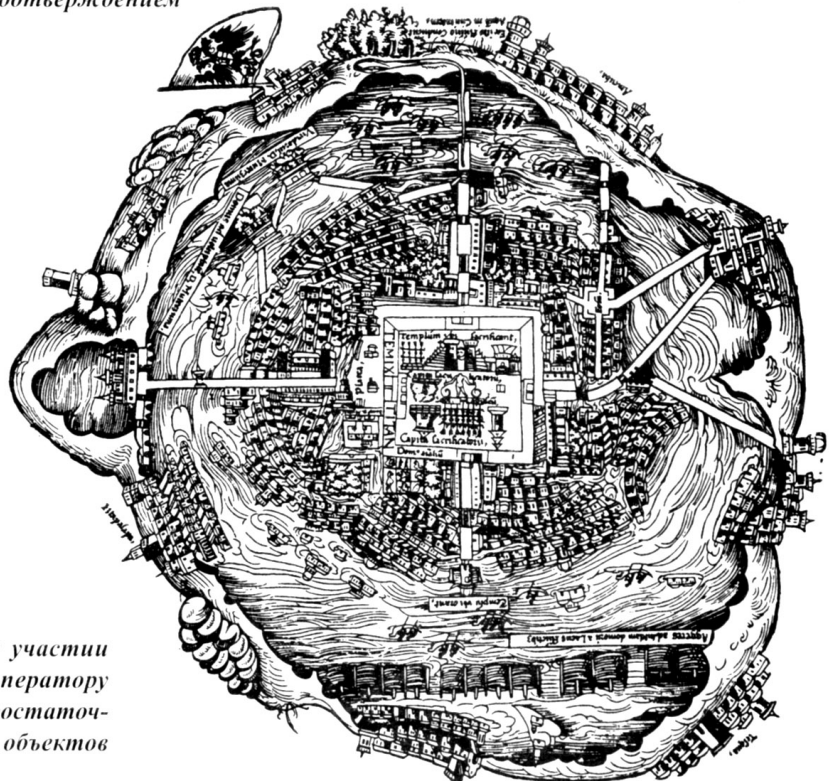



Панфилио де Нарваза заковывают в цепи. Кортес постоянно вел дипломатическую игру между индейцами и испанцами. Веласкес приказал Навазу арестовать Кортеса. Узнав об этом, Кортес оставил в Теночтитлане небольшой отряд под командованием Альварадо, а сам захватил Нарваза врасплох 28 мая 1520 года.

хой вентиляции не подходил для жаркого тропического климата, а агрессивная внешняя среда приводила к тому, что шарниры шлема быстро ржавели, после чего шлем выходил из строя.

В XVI веке появился новый тип кавалерийского шлема, так называемый бургонет. Это был открытый шлем, лицо прикрывали поля. При необходимости к подбородочному ремню шлема можно было прикрепить височные пластины.

Как и шлемы, европейские панцири плохо подходили для Нового Света. В Италии солдаты обычно добывали себе доспехи, снимая их с убитых врагов. Наиболее распространенным типом доспехов была кольчуга, известная в Европе еще



После гибели Монтесумы испанцы поняли, что в Теночтитлане им оставаться больше нельзя. Поэтому в ночь на 30 июня они пошли на прорыв. Используя переносной мост, они сумели преодолеть провалы на разрушенной дамбе. Флорентийский Кодекс иллюстрирует легенду, по которой уход испанцев заметила женщина, пошедшая за водой, которая предупредила часовых у храма Вицлипуцли.

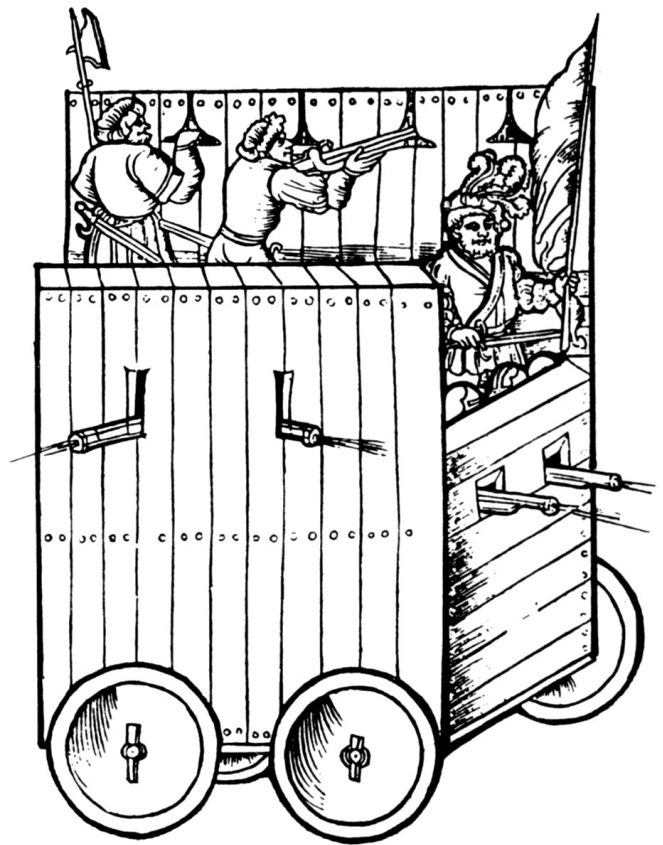

Осажденные во дворце императора Ахаякатля испанцы предприняли попытку вырваться из города. В качестве одного из средств они использовали такое колесное устройство.

со времен Древнего Рима. Кольчугу собирали из колец, изготовляемых из проволоки, плотно навитой на металлический стержень. Простая кольчуга весила от 7 до 14 кг в зависимости от размера самой кольчуги и размера колец. Некоторые конкистадоры могли носить бригадины - стеганные куртки, усиленные в опасных местах кольчужными или пластинчатыми прокладками. Пластинчатые панцири носили некоторые пехотинцы, которые входили в состав ударных отрядов. Конные воины по возможности носили полный комплект доспехов, состоящий из грудной и спинной пластин, наплечников и наручей, налядвянников и набедренников.

Говоря о количестве и качестве доспехов, использовавшихся в ходе различных кампаний конкистадоров, не следует забывать и об индейских доспехах. В большинстве случаев вооружение индейцев состояло из пращей, луков, устройств для метания дротиков, дубинок и мечей с режущей кромкой из вулканического стекла. Ацтекские доспехи ичкагуипилли вполне защищали от такого оружия. Доспехи ацтеков представляли собой стеганую одежду, то есть аналог европейского акетона. Кроме того, обе враждующие стороны использовали щиты. Испанцы предпочитали круглые, выпуклые щиты из железа или дерева. Встречались также кожаные щиты, походившие на мавританские щиты-адарга. Эти щиты были удобны тем, что их можно было изготавливать прямо в Новом Свете из местных материалов.

Наступательное вооружение

Основным оружием конкистадоров были мечи, копья, арбалеты, аркебузы и легкая артиллерия. Конструкция мечей мало изменялась на протяжении Средних веков. Клинок ев-

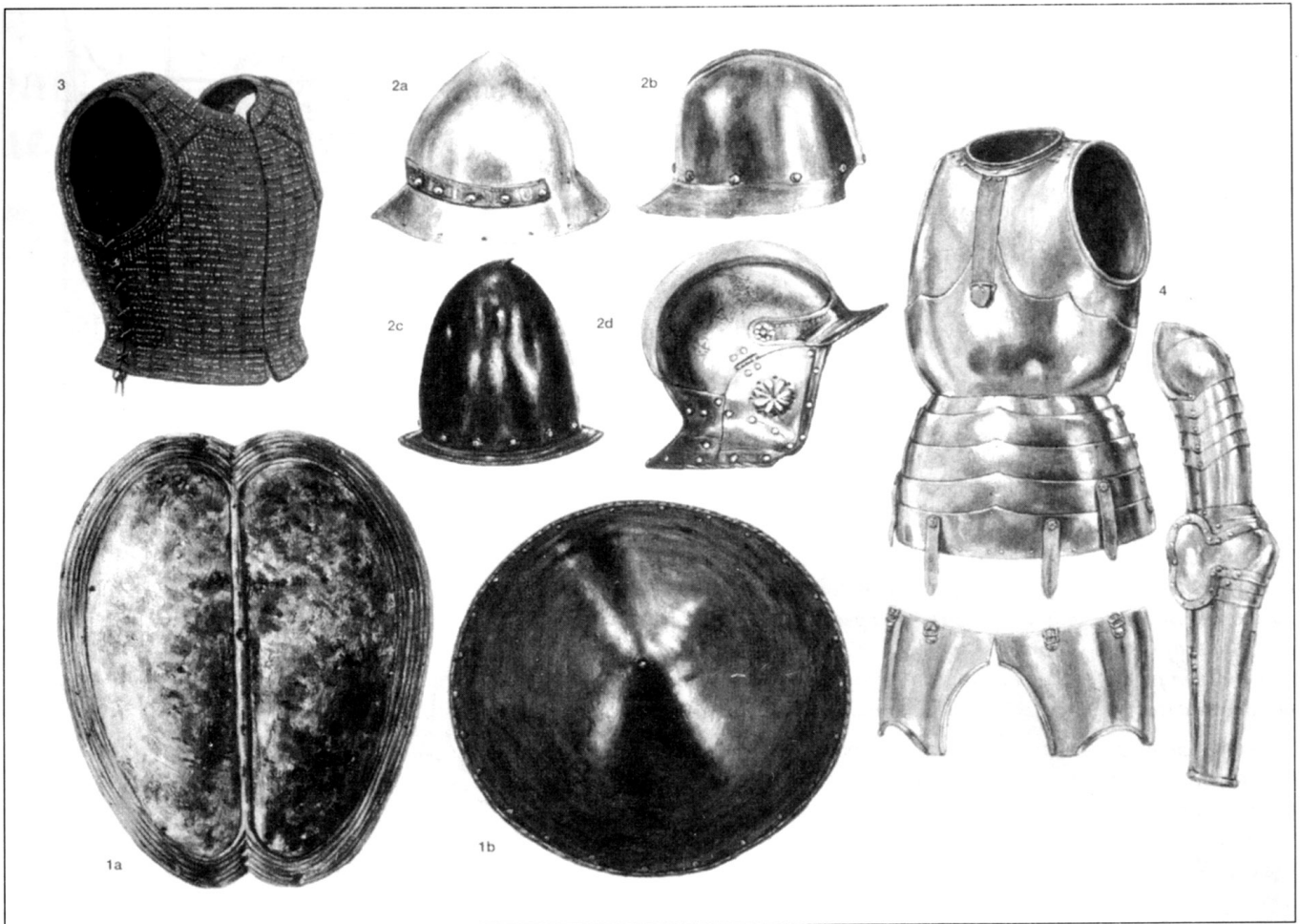

F: Доспехи

Использование конкистадорами доспехов определялось требованиями кампаний и финансовыми возможностями организаторов. Использовались два типа щитов. Один, так называемый адарга, имел мавританское происхождение. Он имел сердцевидную форму и изготавливался из бычьей шкуры. Обычно наружную поверхность щита оставляли без украшений (1a). Щит-таргет имел круглую форму при диаметре около 60 см. Таргет делали из дерева или железа, на обратной стороне щита имелись петли, с помощью которых щит держали в руке (1b). Выгнутая форма щита облегчала отражение прямых колоющих ударов.

В качестве шлема в большинстве случаев использовали различные варианты «железной шапки» - *chapel de fer* (2a). Такой шлем был прост в изготовлении и дешев, при этом обеспечивал достаточную защиту головы, но не ограничивал обзор и не затруднял вентиляцию. Популярностью пользовался также шлем челада или салет (2b). В начале XVI века появились шлемы-кабассеты (2c) и шлемы-бургонеты (2d), причем последние обычно указывали на офицерское достоинство своего владельца.

Панцири были довольно дорогими изделиями, но ими старались обеспечить конницу, которая часто атаковала под обстрелом со стороны индейцев. Бригандина (3) представляла собой стеганую одежду, усиленную металлическими пластинами, закрепленными как прокладка заклепками. Снаружи бригандина покрывалась какой-либо дорогой тканью, например, бархатом. Головки заклепок иногда золотили. Встречались и стальные кирасы, дополненные налядьями и наручами (4).

ропейского меча имел в длину около 90 см. Мечи носили в деревянных и обтянутых кожей ножнах, которые вертикально подвешивали на левом боку. Как правило клинок меча был обоюдоострым, хотя у конца клинок оставляли затупленным, чтобы при ударе клинок не путался в одежде и кольчуге противника. Рукоятка имела сравнительно простую конструкцию, хотя иногда украшалась фигурной головкой и перекрестьем. К XVI веку появились новые технологии отпуски железа, что позволило мастерам из Толедо делать рапиры, которые были тоньше, легче и острее, при этом не уступали традиционным мечам в прочности. Тонкий как игла кончик клинка рапиры позволял наносить разящие удары в небольшие зазоры между элементами доспехов. Рукоятка рапиры стала более эффективной благодаря появлению гарды, которая часто была не только функциональной, но и просто красивой. Кроме того, при известной тренировке с помощью эфеса можно было зацепить клинок противника и выбить его из рук. Длинные рапиры подвешивали на перевязи - широком ремне, носимом через правое плечо. К концам ремней подвешивались ножны. В результате ножны висели диагонально. Рукоятка оказывалась перед левым бедром, а сами ножны не мешались. Обычные мечи, в том числе огромные полтораметровые двуручные мечи остались на вооружении конкистадоров. Эти мечи, способные перерубать древки пик и алебард, оказались очень эффективным оружием против легкой индейской пехоты. Конкистадоры имели на вооружении различного типа алебарды, а также 3,5-метровые копья. Эти копья использовали кавалеристы, которые с их помощью могли нанести огромные потери даже многочисленным отрядам индейцев. Длинные пики использовала пехота, сочетая их с арбалетами, аркебузами и мечами.

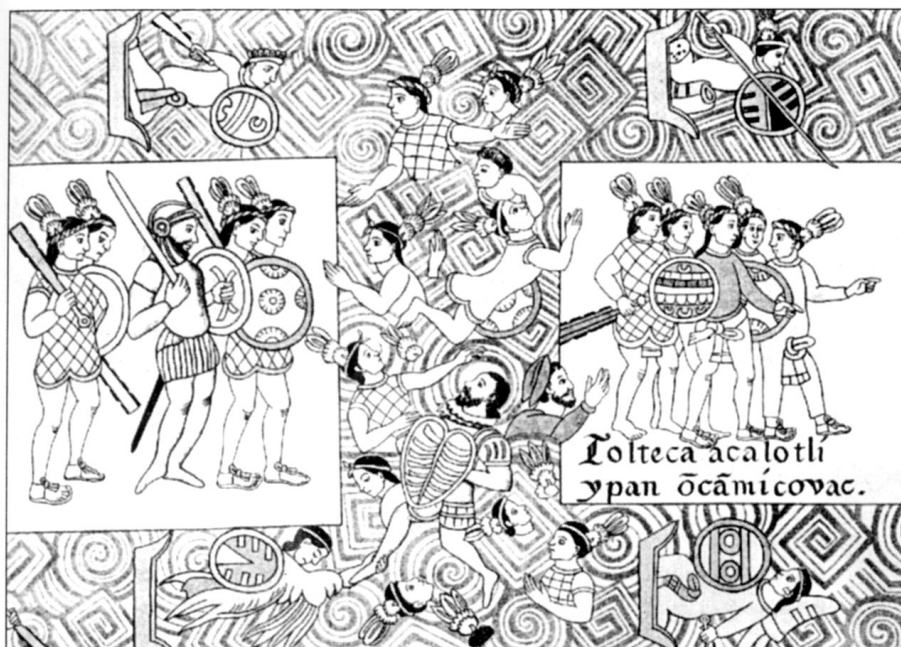

Во время «Скорбной ночи» испанцы и их индейские союзники оказались блокированными на дамбе Тлакопан. С помощью каноэ ацтеки атаковали армию Кортеса со всех сторон. Испанцы лишь с огромными потерями смогли уйти из города.

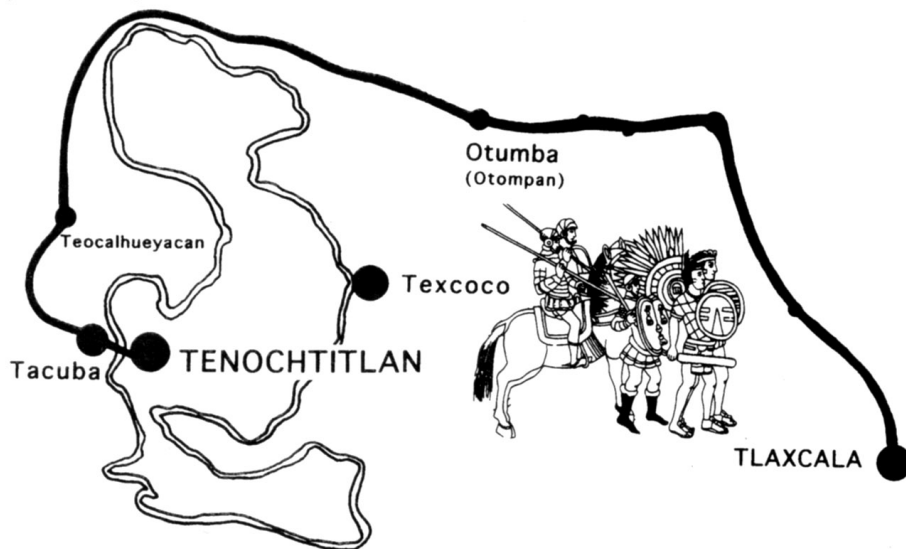

Достигнув западного побережья озера Техкоко, Кортес повел остатки своей армии во владения своих союзников отомы. В районе Отумбы испанцы попали в засаду, устроенную ацтеками. Лишь чудом Кортесу удалось спасти свое войско. 11 июля 1520 года армия испанцев достигла Тлахкалы.

Арбалет в Европе применялся по меньшей мере с III века. Но первое время он был недостаточно мощным, поэтому считался охотничьим оружием. Позднее был изобретен мощный композитный арбалет с размахом рог более полуметра. Этот арбалет был настолько мощным, что его было очень тяжело взводить вручную. Поэтому арбалеты стали оснащать различными приспособлениями, облегчающими взвод. К XIV веку арбалет широко применялся всеми европейскими армиями. Болт такого арбалета мог пробить на короткой дистанции любой доспех. Арбалеты

были довольно просты в изготовлении и имели то преимущество над аркебузами с фитильным замком, что совершенно не зависели от уровня влажности, что было особенно важно в тропическом климате Карибского бассейна.

Аркебуза считалась изобретением монаха-алхимика по прозвищу Черный Бертольд. По легенде, Бертольд пытался убить злого духа, который жил в ртути, из которой алхимик хотел получить золото. Сначала монах прокалил ртуть в тигле, затем добавил туда древесный уголь, селитру и серу. В результате тигель взорвался, а сам Бертольд едва не

погиб. При взрыве пестик вылетел из тигля, и это натолкнуло Бертольда на мысль. Неизвестно, насколько эта история правдива, но уже к концу средневековья огнестрельное оружие распространилось по всей Европе. Первоначально стволы изготавливались из полос меди, бронзы или железа, которых сваривали в трубу и закрепляли на деревянном ложе. Огнестрельное оружие быстро завоевало популярность, так как не предъявляло серьезных требований к подготовке стрелков. К 1450 году вооруженные огнестрельным оружием крестьянские армии наводили ужас на рыцарскую конницу. Поначалу воспламенять порох приходилось вручную, что отрицательно сказывалось на меткости. Но с появлением около 1490 года фитильного замка ситуация резко изменилась к лучшему.

Аркебузиры, как правило, уже имели опыт стрельбы из арбалетов. Кроме того, было уже известно, что ложу аркебузы лучше упирать в правое плечо. Вопрос стоял о создании механизма, который бы упрощал спуск. Сначала фитильный механизм состоял из S-образного серпентина, установленного на центральной оси. При выстреле лучник нажимал на нижнее плечо серпентина, в результате опускалось верхнее плечо, фитиль воспламенял затравочный порох на полке, и происходил выстрел. Позднее спусковой механизм усовершенствовались, спуск стал еще проще. Замок получил спусковую кнопку. Позднее появились фитильные замки со спусковым крючком. Параллельно шла миниатюризация замка. Спуск теперь производился правой рукой, которая дополнительно защищала лицо от выброса огня через затравочное отверстие.

До того, как при Карле V произошла стандартизация испанского огнестрельного оружия, для ружей использовались различные названия, в том числе наиболее употребительные: эспингарда, аркебуз и эскопета. Кортес быстро оценил перспективность огнестрельного оружия, и всегда имел в составе своего отряда команду аркебузирова. В Италии испанские аркебузиры пробивали брешь в практически неуязвимых каре швейцарцев. Залп производился с безопасного расстояния порядка 150 метров, после чего воины вооруженные мечами врывались в проделанную в строе залпом брешь и довершали разгром противника.

Первое сообщение о крупной партии вооружения, доставленного на Карибские острова, относится к 1495 году. В



Г: Одежда

Вопреки стереотипам, унаследованным от эпохи барокко, испанские конкистадоры вовсе не носили козлиных бородок и шлемов-морионов. В действительности, они были людьми ренессанса, предпочитавшими следовать итальянским модам. В конце XV века испанцы предпочитали брить бороду (1a). Однако многие источники утверждают, что Кортес и его солдаты носили бороды. По-видимому, это объясняется лишь их постоянной жизнью в полевых условиях, когда возможность побриться считалась роскошью. Источники часто упоминают «плоские шапки», которые могли быть разных форм, при этом часто украшались стильными разрезами на полях (1b). К 40-м годам XVI века распространились короткие прически и подстриженные бороды. Головной убор украшался пером, его часто небрежно сдвигали на глаза (1c). Рубахи с воротником заправляли в рейтузы (2). Рейтузы удерживались завязками, которыми соединялись с дублетом (3) или камзолом (4). В те времена одежда кроилась по одним и тем же лекалам, поэтому на рисунках часто трудно отличить один тип верхней одежды от другого. В целом, камзол представлял собой верхнюю одежду, которую носили поверх дублета для защиты или для тепла. Полы дублетов поначалу были довольно длинными, но вскоре значительно укоротились.

Кавалеристы обычно носили сапоги для верховой езды (5a). Пехота начинала кампанию в обычных кожаных башмаках (5b), но обувь быстро выходила из строя, приходилось использовать различные сандалии (5c).

этот год Колумб запросил 200 нагрудников, 100 аркебуз и 100 арбалетов. Очевидно, это была экипировка для отряда, численностью 200 человек. Из этих данных можно предположить, что арбалеты и аркебузы были примерно одинаково распространены. Туземцы не имели конницы, поэтому необходимость в пиках для испанцев была мень-

ше, чем в Европе. Индейцы любили нападать огромными армиями, главной угрозой для испанцев было то, что они могли быть смяты прежде, чем сумеют воспользоваться своим техническим превосходством. В письменных свидетельствах, оставленных самим Кортесом, Диасом, Алваро и другими конкистадорами, говорится о том, насколько

трудно было удержать безопасную дистанцию при столкновении с индейцами. Огнестрельное оружие причиняло противнику огромные потери, но для его применения требовалось значительное время. Поэтому аркебузирова прикрывали арбалетчики. Если же индейцам удавалось навязать испанцам рукопашный бой, в дело вступали меченосцы. При первой же возможности испанцы пускали в ход пушки. Залпа пушек почти всегда хватало, чтобы обратить индейцев в бегство.

Основным типом пушки в тот период был казнозарядный двух- или трехдюймовый фальконет. Фальконеты обычно ставили на фальшборт корабля, с помощью пушек отбивали попытки абордажа. Очень быстро конкистадоры начали брать фальконеты в сухопутные походы, для этого их ставили на импровизированные станки. Фальконеты обладали значительной эффективной дальностью стрельбы, одним выстрелом можно было поразить пять и больше человек. Гром выстрела оказывал значительный психологический эффект на противника. Вообще, огнестрельное оружие внушало туземцам суеверный ужас, они связывали его с громом, молниями и извержением вулкана. В ходе



Европейское каре, состоящее из копейщиков и аркебузирова. В сражении при Отумбе ацтеки окружили Кортеса, но испанцы образовали такое каре и какое-то время держали оборону, отстреливаясь из арбалетов и аркебуз. Конный отряд испанцев сумел тем временем ликвидировать командный пункт ацтеков, что вызвало смятение в рядах индейцев.



Европейская ксилография, изображающая процедуру извлечения стрелы. Такие раны не представляли непосредственной угрозы жизни, но присоединяющаяся инфекция очень часто вела к смерти.



Кортес показывает матлахопилли, индейский штандарт, захваченный им в сражении при Отумбе. В свою очередь тлахака.теки дали испанцам пищу и кров, что позволило Кортесу подготовить новую кампанию против ацтеков.

кампаний на территории Мексики конкистадоры использовали и тяжелую артиллерию. Эти пушки известны под названиями пасаболанте, кулеврина и ломбарда. Ученые до сих пор спорят о их калибре и длине ствола. Известно, что Кортес располагал четырьмя фальконетами и десятью медными ломбардами, когда в 1519 году высадился в районе Веракруса. Фальконеты вскоре были потеряны в ходе La Noche Triste. Вероятно, ломбарды были слишком тяжелыми, чтобы транспортировать их по зем-

ле, поэтому их оставили для обороны береговой крепости Вилья-Рика. Однако, сравнительно быстро для тяжелых пушек разработали мобильные станки, и эти пушки с успехом использовались при осаде Теночтитлана в 1521 году.

Дипломатия и проведение кампаний

Спустя два месяца после того, как Кортес покинул Кубу, его экспедиция прибыла к Сан-Хуан-де-Улуа. Здесь ис-

панцам удалось обнаружить еще больше золота, чем прежде, что полностью подтверждало донесения Грихальвы. Тут испанцев встретил ацтекский посол, в чью задачу входило узнать как можно больше о страшных чужеземцах и лично сообщить о результатах Монтезумы. Посол принес богатые подарки Кортесу, в том числе ритуальную одежду бога Кецалькоатля. Когда Кортес сообщил послу свое намерение прибыть в Теночтитлан на встречу с «другом» Монтезумой, посол попытался разубедить Кортеса, после чего быстро отбыл.

Представителям Веласкеса очень не понравился план Кортеса. Они потребовали, чтобы экспедиция немедленно вернулась на Кубу. Кортес прибег к политическому маневрированию. Он официально основал город, который назвал Вилья-Рика-де-ла-Веракрус, где учредил официальные органы власти. Этот город был объявлен владением императора Карла V. В городской совет Кортес назначил наиболее верных себе людей. На этом он объявил, что обязательства перед Веласкесом он выполнил, а в дальнейшем собирается действовать как частное лицо. Тем временем испанцев пригласили к себе индейцы-тотонаки. Кортес сумел убедить индейцев, что он если не сам Кецалькоатль, то его наместник на земле. Тотонаки поведали, что они давно покорены ацтеками и платят своим хозяевам тяжелую дань. Кортес узнал о том, что между вассалами Монтезумы имеются противоречия и решил объединиться с традиционными противниками ацтеков.

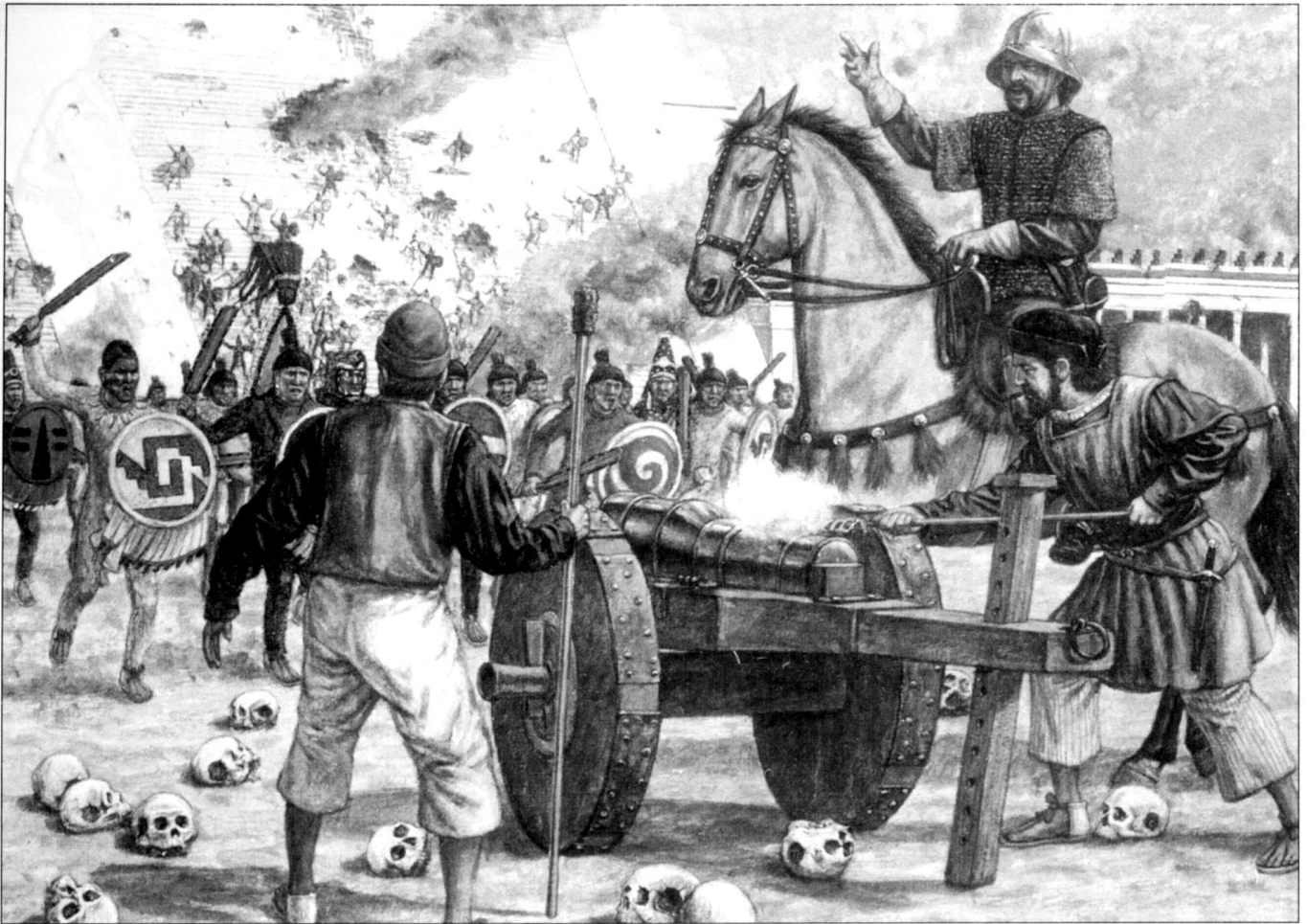

И: Последняя линия обороны у Великого Храма, 1521 год

В ходе затяжного штурма Теночтитлана летом 1521 года испанцам удалось однажды прорваться в центр города, но лишь для того, чтобы уже ночью индейцы смогли выбить их оттуда. Уличные бои всегда отличаются кровопролитностью. Город для чужаков - это лабиринт. В результате попытки вести наступление для испанцев часто заканчивались тем, что они попадали в окружение, и индейцы атаковали их со всех сторон и даже сверху. Великий Храм имел в высоту порядка 30 метров и представлял собой ступенчатую пирамиду. Здесь показано, как испанский артиллерийский расчет ведет огонь по отряду ацтеков. Пушку обслуживают моряки, ими командует конный офицер. Из поврежденного цомпантли - хранилища голов - выкатилось множество черепов людей, принесенных ацтеками в жертву богам.

Мигель знал, что Кортес - искренний католик. Кортес также зачитал индейцам *requerimiento* - формальное объявление о переходе в католичество и под испанскую корону. Поэтому ему было странно, как он может допускать собственный культ под видом Кецалькоатля. Тотонаки сообщили, что Кецалькоатль основал столицу тольтеков Тулу, расположенную в 60 км к северу от Мехико. Тольтеки были очень влиятельным племенем, пока у них не произошел раскол на два враждующих лагеря. Соперники Кецалькоатля Тезкатлипока и Гуйцилопочтли сумели напоить его и склонить к инцесту. Опозоренный Кецалькоатль покинул город и остаток своей земной жизни провел в скитаниях. Культ Кецалькоатля процветал в Чолу-

ле. По некоторым преданиям Кецалькоатль путешествовал по Оахаке, где построил дворцы Запотек в Митле. Тотонаки считали, что Кецалькоатль в итоге прибыл в их столицу Семпоалу, где по одним легендам умер и вознесся на небо как утренняя звезда, а по другим уплыл на восток за море, но обещал однажды вернуться.

Анализируя мифы Центральной Америки, вроде пересказанного выше мифа о Кецалькоатле, историки сумели установить, что культ таких героев сыграл большую роль в объединении некогда самостоятельных царств под властью ацтеков. Вовлеченность всех народов в судьбу героя облегчало им переступить через бывшие конфликты, объединиться и использовать все преимущества тако-

го объединения. Почитание героев проходило в форме религиозных ритуалов. Эти же ритуалы служили для поднятия патриотических чувств. В результате возникало духовное единство, сравнимое с национальным единством.

Тотонаки, а также восточные нахуа, микстеки и запотекки считали себя детьми Кецалькоатля. Кортес, который изучал классическую историю в университете Саламанки, отнесся к мифам ацтеков примерно также, как в Европе принято относиться к мифам Древней Греции. То есть он был далек от почитания ацтекского пантеона, но намеревался сыграть на чувствах индейцев. Подобный цинизм был обычным для Европы. Ведь еще совсем недавно король Арагона аргументировал свои претензии на Неаполитанское королевство ссылками на «Одиссею».

Тотонаки посоветовали испанцам подружиться с племенем Тлакскалтеков. Те дали испанцам 50 воинов и 200 носильщиков, с помощью которых удалось перенести фальконеты на полторы сотни километров вглубь материка. По легенде тлакскалтеки прибыли в район Карибского бассейна вместе с отцом Кецалькоатля Микскоатлем. После того, как в середине XII века пала Тула, тлакскалтеки перенесли свою столицу в рай-

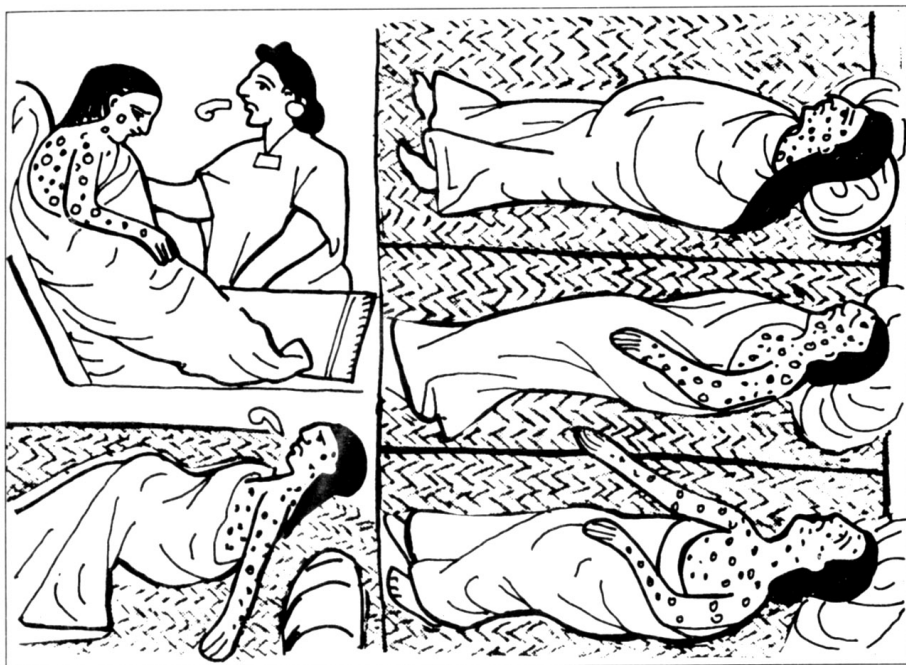

Флорентийский кодекс изображает жертв эпидемии оспы, занесенной испанцами в Новый Свет. Эпидемия вспыхнула в Теночтитлане в декабре 1521 года. Погибли сотни тысяч индейцев, в том числе новый император ацтеков.

он Тлаксалы, вступив в союз с гуэскоцинко, чолула и рядом других небольших индейских племен от пуэбла до оахака. Территория тлаксалтеков состояла из четырех областей, образующих как бы четверти пирога. В центре находились наиболее мощные царства: Тетепикпак, Квиагуйзтлан, Окотелоко и Тизатлан. Правители этих царств - тлатоки - проживали недалеко друг от друга, поэтому постоянно собирались на совет. Во времена конкисты этим советом правил вождь тизатланов, но есть свидетельства, что эту должность члены совета занимали по очереди.

Несмотря на видимость стабильной централизованной власти, совет находился в состоянии глубокого внутреннего раскола. Мелкие вожди, так называемые тетекухтины, постоянно враждовали между собой, оспаривая права, земли и ресурсы. Тлатоки и тетекухтины не имели общего мнения и относительно испанцев. Некоторые настаивали на союзе с пришельцами, но большинство желало войны. Очень быстро испанцы подверглись первым атакам. Произошло два крупных сражения и

В декабре 1520 года Кортес вернулся в Мексиканскую долину во главе союзной индейской армии, насчитывавшей несколько десятков тысяч человек. Начался штурм Теночтитлана. На протяжении всей весны ацтеки отчаянно оборонялись и сумели причинить армии Кортеса тяжелые потери. Это была типичная война на истощение.

испанцы оказались на грани полного истребления. Однако тлаксалтеки внезапно предложили перемирие. Вскоре вожди тлаксалтеков осознали, что испанцы сильные союзники, которых можно использовать в войне с ацтеками. Кортес быстро понял, что менять свою позицию находится в обычае у индейцев. В ходе последующих кампаний он постоянно сталкивался с тем, что племена постоянно меняли направление

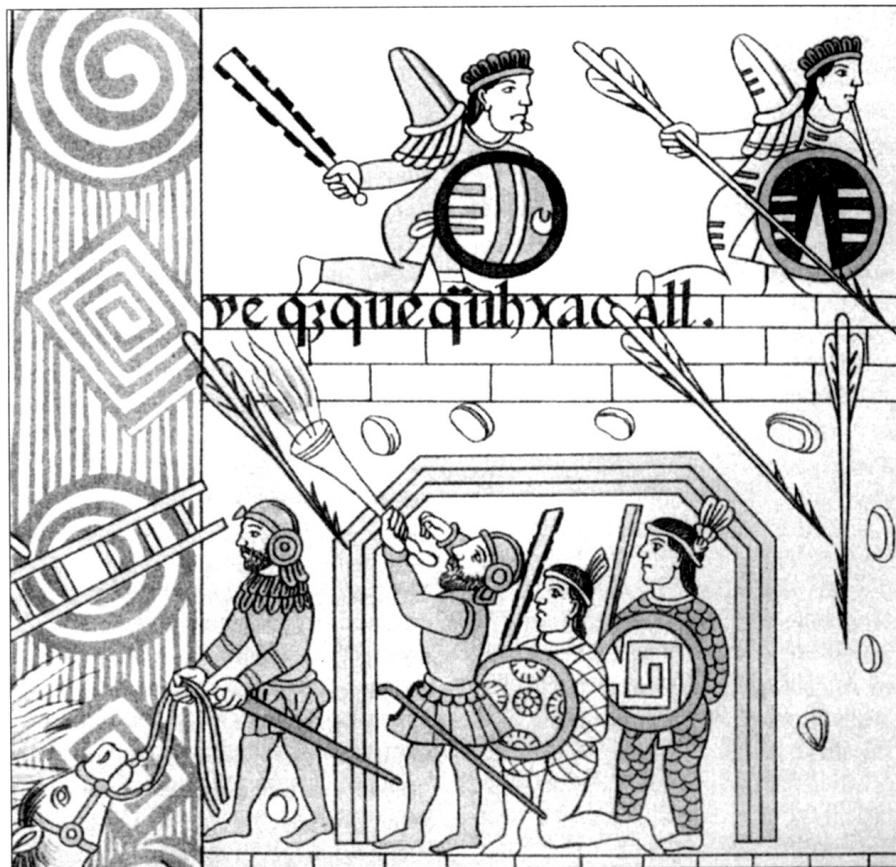

своей политики на диаметрально противоположное.

Тлаксалтеки уже около 60 лет вели постоянные войны с ацтеками. Вообще, регион был разделен на девять крупных этнических групп, образывавших три союза с центрами в Теночтитлане, Текскоко и Тлакопане. К 1460 году Теночтитлан добился доминирования. Этот город был основан в 1325 году. Всего в нем поочередно правили девять императоров, из которых последним был Монтесума II. Вторым после императора был священник-сихуакоатль. Монтесума был несколько раз женат, укрепляя с помощью браков единство своего государства. Каждая из жен Монтесумы принадлежала к той или иной влиятельной фракции.

10 октября 1519 года армия, состоящая из 300 испанцев и около 6000 тлаксалтеков прошла около 40 километров на юг к Чолуле. Здесь испанцев встретили прохладно. В ответ Кортес обвинил лояльную Монтесуме фракцию чоулутеков в коварстве. Последовала резня, в которой погибло более 3000 индейцев. В результате преимущество получила другая фракция чоулутеков, которая была дружественна тлаксалтекам.

Монтесума был ошеломлен. До сих пор непонятно, почему он не уничтожил испанцев, воспользовавшись своим подавляющим численным превосходством. Возможно, в результате политики Кортеса любые активные действия



I: Сражение при Кахамарке, 1532 год

Со времен Колумба в покорении Нового Света европейцами ведущую роль играли лошади. Индейцы всадников воспринимали как мифических чудовищ: полулюдей-полуоленей. Позднее индейцы обнаружили свое заблуждение и для борьбы с испанской конницей начали использовать копья. Но это произошло слишком поздно, когда исход войны уже был практически решен. Узнав о прибытии Атагуальпы в Кахамарку Писарро решил устроить ловушку императору инков. Сначала священник прочел requerimiento - формальное заявление прав испанской короны на эту территорию. Атагуальпа отверг требования испанцев, и, указав на солнце, заявил, что его бог живет на небе, откуда смотрит на своих детей. В ответ прозвучал выстрел. Сопровождавших Атагуальпу телохранителей атаковали конницей, которую вел Эрнандо де Сото. Эффект атаки был опустошительным. Инки были захвачены врасплох и в большинстве своем были перебиты. Писарро с мечом в руке прорвался через толпу и взял Атагуальпу в плен.

Монтесумы могли вызвать мятеж недоброжелательных фракций. Другое возможное объяснение заключается в том, что армия ацтеков формировалась из крестьян, и Монтесума не рискнул мобилизовать земледельцев в разгар сельскохозяйственных работ. В пользу последней теории говорит и опыт кастовой войны на Юкатане в 1847 году. Городу Мерида грозило окружение, и уже рассматривался вопрос эвакуации жителей, как противник внезапно отступил. Позднее стало известно, что индейцы-майя, составлявшие основу армии осаждавших, завидели первые дождевые облака, свидетельствующие о начале сельскохозяйственного сезона и разошлись по домам выращивать манис, несмотря на то, что победа практически уже была у них в кармане. В такой ситуации приглашение испанцев Монтесумой могло быть вполне оправдано. Таким образом, поведение Монтесумы поддается логическому объяснению.

Теночтитлан лежал на острове, находящемся посреди озера Текскоко. Попастъ в город можно было по одной из трех больших дамб. Кортес и его солдаты в сопровождении племянника Монтесумы Какамы прошли в город через дамбу Тлалпан. Монтесума встретил испанцев. Монтесума был облачен в плащ из золотых и зеленых перьев. Шлейф плаща держали четверо знатных ацтеков. Кортес слез с седла и направился к императору, чтобы обнять его по испанскому обычаю. Но Какама объяснил Кортесу, что прикасаться к императору нельзя. Тем не менее, Кортес повесил Монтесуме на шею ожерелье из жемчуга, алмазов, драгоценных камней и стеклянных бус. Монтесума, в свою очередь, подарил Кортесу два золотых ожерелья. Затем некоторые из знатных ацтеков выступили вперед, касались земли правой рукой в знак почтения. Кортес приветствовал их и дал знак рукой своим солдатам вступить в город.

Население Теночтитлана достигало 100000 человек. Это был один из крупнейших городов мира. Мигель уже видел крупные европейские города, но Теночтитлан превосходил все виденное им раньше. Широкие каналы, по которым снуют сотни каноэ, везущие всевозможные грузы. Испанцев ошарашил вид рынка Тлаттелолко, где около 70000 человек торговало манисом, бобами, тыквами, мясом, специями, а также предметами роскоши: золотом, серебром, расшитой одеждой, украшениями из перьев. Монтесума предложил испанцам поселиться в его дворце. Вскоре испанцы поняли, что фактически оказались под домашним арестом. Тем временем ацтеки готовились к нападению на тотонаков. Поэтому Кортес захватил Монтесуму в заложники. Монтесума не стал оказывать сопротивления. Вероятно, он был уверен в том, что ему ничего не угрожает.

В результате возникла патовая ситуация. Испанцы, запертые в замке и отрезанные от индейцев-союзников, держали в заложниках императора ацтеков. Неопределенность продолжалась всю весну 1520 года, хотя испанцы в это время не сидели сложа руки, а вымогали у индейцев золото на общую сумму до 700000 дукатов. Тем временем на побережье высадились испанская армия численностью 800 человек под командова-

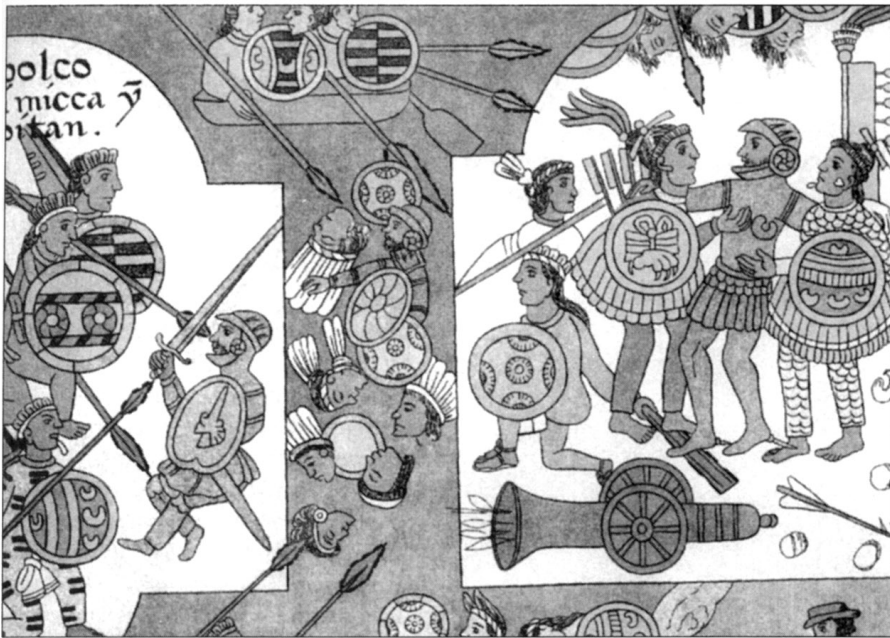

Подгоняемый солдатами, желающими трофеев, Кортес предпринял рискованную атаку в центр города и попал в окружение. Ацтеки атаковали испанцев со всех сторон, Кортес едва сумел вырваться из ловушки.

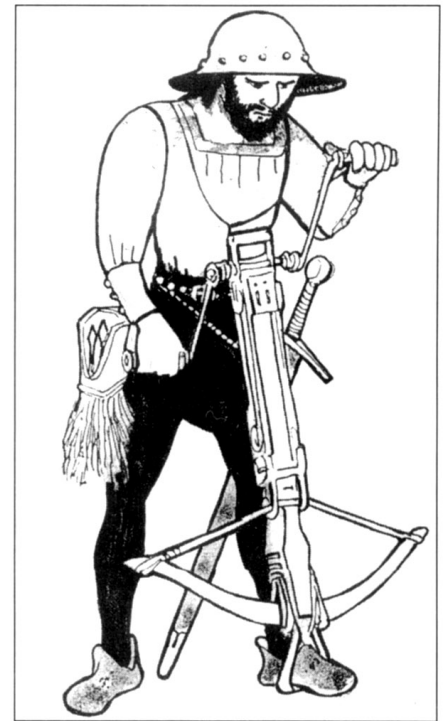

Для взведения мощного арбалета использовался упор в виде стремени и ворот.

ственной политики в свою пользу. Практика взятия заложников использовалась и в Новом Свете. Веласкес и Понс де Леон брали в заложники, а потом казнили индейских вождей. В 1513 году Нуньес де Бальбоа сумел взять в плен панамского вождя Тубанаму, заставив его народ выплатить выкуп в размере 90 фунтов золота. Спустя 20 лет аналогично поступил Писарро, который взял в плен императора Атагуалпу и заставил инков доставить несколько тонн золота для выкупа. 30 июня 1520 года Кортес столкнулся с совершенно новой ситуацией. Вражда между испанцами и индейцами перешла в открытую фазу.

Боевой опыт

Приближалась полночь. Мигель выглянул через отверстие в баррикаде и смотрел на густой белый туман, наползающий на площадь. Туман мог скрывать противника, а мог предвещать дождь, и тогда ружья превратятся в простые дубинки. Мигель был одним из 40 человек, обслуживавших передвижную деревянную платформу. Двадцать дней назад, сразу после убийства Монтекумы, индейцы разрушили мосты, отрезав Теночтитлан от материка. Надежд на прорыв из города было мало, но оставаться в Теночтитлане означало верную смерть. Кортес решил прорываться через дамбу Тлакопан. Оставалось только молиться на то, чтобы союзники дога-

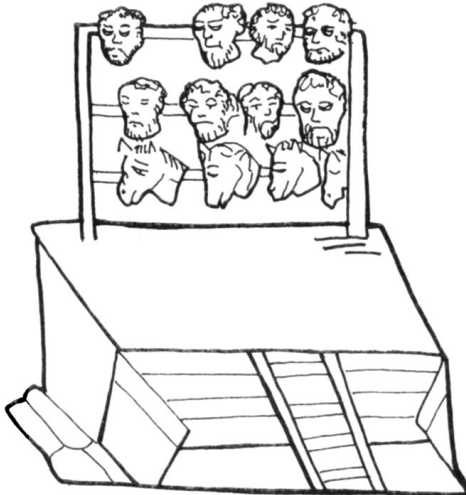

Многие испанцы попали в плен летом 1521 года. Флорентийский кодекс изображает головы пленных испанцев и захваченных лошадей, принесенных ацтеками в жертву богу Вицлипуцли.

нием Панфило де Нарваэса, имевшего приказ Веласкеса арестовать Кортеса. Кортес решил действовать. Оставив в Теночтитлане 80 человек под командованием Алваро, он с остальными солдатами выступил навстречу Нарваэсу. Кортесу удалось захватить Нарваэса врасплох, и тот сдался, не оказывая сопротивления. Солдаты Нарваэса перешли на сторону Кортеса, под командованием которого оказалось около 1300 человек. Кортес устремился обратно и успел вовремя. Оставленный им в Теночтитлане гарнизон находился под угрозой. В его отсутствие Алваро приказал перебить ацтекскую знать, прибывшую на религиозный праздник Ток-

скаль. Эта жестокость была совершенно бессмысленной. В результате отряд Алваро был полностью блокирован в течение 23 дней. Кортесу пришлось заставить Монтекуму издать приказ, предписывающий индейцам сложить оружие. Но дело зашло слишком далеко. Императора убили в тот момент, когда он с балкона обращался к своим подданным. Новым императором избрали младшего брата Монтекумы Куитлагуака. Испанцам оставалось одно - прорываться из города.

До этого момента Кортес вел себя как мастер дипломатии. Он успешно играл на внутренних противоречиях индейцев, достигая своих целей с минимальным усилием и почти не применяя военную силу. Кортес интуитивно чувствовал ситуацию и умел обезоруживать своих противников, демонстрируя с одной стороны свою добрую волю, а с другой стороны проявляя самое циничное вероломство. Подобным образом испанцы действовали против Гранады, сумев вызвать практически самопроизвольный коллапс эмирата, перессорив трех крупнейших претендентов на власть. Говорили, что Фердинанд был большим поклонником Маккиавели и действовал по рецептам, содержащимся в «Государе».

Взятие Монтекумы в заложники было смелым политическим ходом, но в европейской истории можно найти достаточно прецедентов этого рода. Европейских монархов и членов королевских семей брали в плен для получения выкупа или для изменения государ-



Ж: Энкомендеро, касике и викарий Януитлана

Не всю Мексику пришлось покорять. Многие нации вошли в состав испанской колонии мирным путем. Местная знать сохранила свои ведущие позиции. Здесь изображен михтекский вождь Доминго де Гусман, беседующий с викарием Доминго де Санта-Мария на теологические темы. Индийский вождь держит в руках кодекс или касике - характерную для мексиканских индейцев книгу-раскладушку. В руках у викария Библия. Чуть сзади стоит энкомендеро Франсиско де лас Касас. Очень в Мексике возникли конфликты между индейской знатью, церковью и испанской администрацией. Все заинтересованные стороны требовали себе новые земли, титулы и золотые рудники. Кортесу стоило огромного труда обеспечить компромисс.

В отсутствие Кортеса его сын Мартин и другие родственники занимали должность энкомендеро, которая позволяла им собирать дань со свободных работников. Франсиско де лас Касас, двоюродный брат Кортеса, управлял богатой провинцией Януитланом, но вскоре вступил в конфликт с доминиканцами. Хотя Гусман, известный также под именем Семь Обезьян, был потомком известного героя Восемь Оленей, энкомендеро считал себя в праве выступать в роли феодального правителя и возмущался вмешательством доминиканцев. В свою очередь, церковники выступали в роли промежуточной связи между короной и туземной знатью, сумев добиться определенных выгод для себя. К XVII веку энкомендеро и их потомки были лишены гражданских прав, а их участие в конкисте было забыто.

дались прийти на помощь. Мигель обернулся и с удивлением увидел, как бывшие солдаты Нарваэса набивают свои ранцы золотом. Неужели они не понимают, что какое может быть золото, когда речь идет о спасении жизни. Внезапно Кортес подал сигнал к началу атаки. Баррикады были быстро разобраны. Вперед погнали сыновей и дочерей Монтесумы, используя их в качестве живого щита. Нигде не было видно противника. Испанцы побежали к дамбе.

Мигель и его товарищи быстро подогнали платформу к первому разрушенному мосту. Кортес въехал на импровизированный мост верхом, чтобы проверить его прочность. Удивительно, но платформа выдержала. Испанцы устремились вслед за своим предводителем. Но спустя несколько сот метров они наткнулись на другой разрушенный мост, который был гораздо длиннее. Мигель спустился вниз по гряде камня

и самана и начал поднимать деревянную опору. Внезапно тишину разорвал рев тысяч труб. Из темноты вынырнули тысячи каноэ, на которых сидели лучники. На испанцев обрушился град стрел. Испанские арбалетчики открыли ответную стрельбу. Тем временем Мигель и его товарищи снова установили на месте обрушенного пролета деревянную платформу. Кортес снова въехал на мост, но тут с той стороны в атаку устремилась ацтекская пехота. Кортес сумел прорубиться сквозь строй индейцев, за ним проскочила переводчица донья Марина и часть обоза. Многих испанцев просто столкнули в воду. Те, кто тащил с собой золото, камнем уходили под воду. Внезапно деревянная платформа затрещала под тяжестью людей и лошадей, и все, кто стоял на ней, полетели в воду. Мигель упал в воду, едва увернувшись от летевшего следом обломка балки. Часть испанцев не успела взойти на

мост и оказалась отрезанной. Их тут же атаковали горожане. Мигель мог только смотреть, как его товарищи гибнут один за другим под ударами макуауитлей. Когда Мигель выбрался на берег, в живых оставался только Алваро, который ожесточенно оборонялся, размахивая мечом и копьем. Обменявшись взглядами, оба испанца бросились вперед, прорвали строй противника и выбежали на улицы города. Кругом царилась смерть, улицы были завалены телами.

Лишь к утру Мигель и Алваро сумели вырваться к окраине Теночтитлана и вплавь пересечь озеро. Кортес приказал отходить к Теокалгуэякану, городу-государству заключившему с испанцами союз. В историю эта ночь вошла под названием La Noche Triste или «ночь



Иллюстрация из Флорентийского кодекса, изображающая традицию ацтеков кремировать мертвых. Ацтеки всегда старались забрать своих погибших, не только для того, чтобы отдать им последнюю дань, но и чтобы скрыть потери.

скорби». Испанцы потеряли почти половину своего отряда, почти всех лошадей и все пушки. Потери среди индейцев-союзников превысили тысячу человек.

Опасаясь идти в Тлаксалу по южной дороге, где было легко попасть в засаду. Поэтому испанцы двинулись на север вдоль озера Текскоко. К началу июля испанцы съели лошадей. Полуживые солдаты брели по равнине Отумба. В этот момент их нагнала и окружила императорская армия численностью несколько тысяч человек, возглавляемая верховным жрецом. Ацтеки быстро взяли испанцев в двойное кольцо и прижали их непрерывным обстрелом. Блокированных испанцев ацтеки атаковали то с одной стороны, то с другой, при этом никогда нельзя было сказать заранее, откуда последует очередной удар. Этой тактикой ацтеки надеялись обратить испанцев в бегство, после чего перебить конкистадоров не составило бы никакого труда. Испанцы понесли слишком большие потери, как в личном составе, так и в материальной части, чтобы продержаться сколько-нибудь долгое время. В этой безнадежной ситуации Кортес обнаружил, что жрец командует войсками, подавая сигналы цветными флагами с вершины ближайшего холма. Кортес оставил свою армию на Ордаса, а сам вместе с Алваро и четырьмя другими офицерами сел на коней и с копьями наперевес прорвался к холму. Все командование ацтекской армии было перебито. На ацтеков гибель командира оказала ошеломляющее воздействие. Действия ацтеков тут же утратили слаженность, они утратили инициативу, это позволило испанцам прорвать кольцо и уйти в направлении Тлаксалы. Тлаксалтеки продолжали поддерживать Кортеса, так как видели в нем союзника в борьбе с ацтеками, несмотря на потери как у испанцев, так и у себя. Союзники решили не терять время и продолжить кампанию на следующий год.

Тем временем в Теночтитлане началась эпидемия оспы. По-видимому, эту болезнь завезли в Мексику выходцы из юго-



«Могучий Ци лакацин», иллюстрация из Флорентийского кодекса. Во время осады Теночтитлана солдаты с обеих сторон проявляли героизм. Испанцы очень боялись этого воина, который носил с собой на щите большие камни, умело метая их в противника.

запада Испании. В 1519 году оспа отмечена в Эспаньоле и на Кубе, где начавшаяся эпидемия добилась последних араваков. Эпидемия оспы вспыхнула среди солдат Нарваэса, высадившихся в Веракруссе. Вскоре болезнь подхватила тотонаки. Эпидемия шагала по Мексике, опустошая один город за другим. В некоторых случаях смертность была такой, что некому становилось убирать трупы. В Мексике погибло около 40% населения. Перестало хватать рабочих рук, вслед за эпидемией начался голод. Знать болела наравне с простоллюдинами. Пресекались многие царские династии, что вызвало политическое замешательство по всей Мексике. Кортес немедленно воспользовался ситуацией и стал лично ставить новых царей, требуя от них только лояльности. 4 декабря 1520 года умер Куитлагуак, наследовавший трон Монтесумы. Кортес быстро узнал об этом и снова прибыл в Теночтитлан.

Через четыре дня после Рождества армия из 550 испанцев и 10000 тлаксалтеков вступили в Мексиканскую долину и подготовились к сражению, которое стало наиболее длинным в истории конкисты. Кортес понимал, что его прежняя неудача в Теночтитлане объяснялась не случайностью, а была стратегической задумкой противника, испанский конкистадор решил на этот раз ошибок не повторять, а поступить прямо наоборот - блокировать Теночтитлан. Прежде всего, испанцы создали в Текскоко базу для своих дальнейших действий. Из города испанцы изгнали фракции, сохранявшие лояльность Теночтитлану. Затем последовала атака Иктапалапы - города-государства, построенного на полуострове, вдающемся в озеро. Но ацтеки применили ложное отступление, заманив испанцев и тлаксалтеков в город. Едва испанцы ворвались на улицы, как город начала заливать вода. Ацтеки обрушили дамбу, в результате потоки затопили город, смывая все на своем пути. Потеряв запасы пороха, испанцы были вынуждены отступить в Текскоко. На протяжении февраля, марта и апреля конкистадоры вели ограниченные кампании на севере, юге и западе, ацтеки успели выбрать нового императора - Куаутемока - который сумел стабилизировать ситуацию и блокировать продвижение испанцев.

Прежде чем осадить Теночтитлан, Кортес решил добиться доминирования на озере Текскоко. Для этого он построил флот из 13 бригантин. Испанцы работали напряженно, и к 28 апреля их флот был готов. Карл V одобрил действия Кортеса и предоставил конкистадорам снабжение и новых солдат. В результате Кортес получил в свое распоряжение армию, на-



Последний штурм Теночтитлана, Флорентийский кодекс. Кортес доставил к озеру 13 бригантин длиной 13-15 м. Эти плоскодонные суда с одним-двумя парусами могли близко подходить к берегу.

считывавшую 86 конных воинов, 700 пехотинцев и 118 арбалетчиков и аркебузирова. Кроме того, у него появилось три тяжелых орудия и 15 легких пушек. Кортес направил просьбу всем союзникам провести мобилизацию. В течение нескольких дней индейцы смогли дополнительно собрать более 25000 человек. Кортес разделил индейцев на три полка, во главе которых поставил Алварадо, Олида и Сандовала.

Сам Кортес 31 мая вместе со своим флотом отправился на озеро. Внезапно флотилия конкистадоров была атакована ацтеками. К счастью для Кортеса, ацтеки, у которых было до полутора тысяч больших каноэ, действовали нерешительно, не зная как подобраться к большим кораблям испанцев. Воспользовавшись замешательством, испанцы выиграли ветер и направили свои корабли прямо в самую гущу ацтекских лодок. Тяжелые бригантины давили каноэ, в воде барахтались сотни индейцев. Те лодки, что не были раздавлены, были расстреляны из пушек и аркебуз. Разгромив индейский флот, Кортес блокировал дамбы и начал готовить штурм Теночтитлана.

На протяжении следующих трех недель испанцы и их индейские союзники вели кровопролитные стычки в пригородах. Но конкистадоры неуклонно продвигались. Ацтеки действовали с подготовленных позиций. Улицы Теночтитлана были перегорожены баррикадами, отряды индейцев вели активную оборону, часто устраивая конкистадорам ловушки. К концу июня испанцы продвинулись ненамного. Запасы пороха подходили к концу, поэтому вместо пушек пришлось использовать катапульты.

Рассерженный Кортес приступил к планированию нового штурма. Но несмотря на всю проработку, ацтеки сумели на каноэ добраться до дамб, в результате прорвавшиеся в город конкистадоры оказались отрезанными. Сам Кортес был тяжело ранен. Полуживого конкистадора с поля боя вывезла лошадь. Другим испанцам повезло меньше. 68 из них попали в плен. Индейцы также захватили восемь лошадей. Это был разгром.

Всю ночь Мигель в бессильной ярости слушал вопли своих товарищей, которых приносили в жертву богу Уицлипуцли. С лиц пленных содрали кожу, которую выдубили, сохра-



Прижизненный портрет Кортеса, сделанный в 1528 году при дворе императора Карла V. Император даровал Кортесу двенадцатую часть от всех доходов с покоренных им земель, а также дал в его распоряжение 23000 индейцев. В результате Кортес превратился в одного из богатейших испанцев.

нив бороды. Такие «сувениры» ацтеки разослали соседям, чтобы убедить их в том, что испанцы такие же смертные, как и индейцы, и что их также, как и индейцев можно убивать. В результате многие бывшие союзники покинули испанцев. Кортес уже не мог вести войну, поэтому он направил ацтекам предложение о мире. Но те не удостоили Кортеса ответом. Но положение ацтеков не было радужным. Испанцы отрезали город от источников пресной воды в Чапультепеке. В результате воду пришлось возить на каноэ из Ксочимилко. Испанцам вскоре пришлось подавлять восстания, поднятые проацтекскими фракциями. Тем временем Кортес подлечился и снова смог взять управление в свои руки. На этот раз Кортес решил действовать самым радикальным образом. Испанцы по мере наступления просто разрушали город, квартал за кварталом.

Прежним союзникам Кортес направил гонцов, и, о, чудо, они прислали новые контингенты. Индейцев использовали в качестве живой силы для разрушения построек. Обломки домов сваливали в каналы. Ацтеки смеялись: «Давайте, ломайте дома. Все равно вам придется отстраивать, если не для нас, так для новых хозяев - испанцев». Но тлакскалтеки были слишком озлоблены, чтобы думать о таких сложных вещах, как прогнозы послевоенного периода. Испанцы занимали позиции чуть дальше в глубине обороны. Если ацтеки пытались мешать рабочим ломать дома, испанцы быстро выдвигались вперед и отгоняли противника. Вскоре положение ацтеков стало отчаянным. Они уже перестали хоронить погибших, повсеместно попадалась обглоданная кора и жеванные корешки - свидетельства начавшегося голода.



Кортес вернулся в Испанию, взяв с собой 40 индейцев. Среди них было три сына Монтесумы и труппа акробатов, которая прославилась своим умением вертеть ногами различные предметы.

Кортес снова предложил ацтекам мир, но Куаутемок ответил, что ацтеки будут сражаться до последнего солдата. Осада продолжалась. Снова чередовались стычки, засады и отступления. Наконец, ацтеки отступили на северную окраину города, где закрепились в окрестностях Тлаттелолко. Испанцы подготовились к решительному штурму.

Мигель, который недавно снова получил аркебузу, доставленную из Веракруса, прикрывал отряды индейцев-тлакскalteка и гуксоцинка. Командир индейцев по имени Чичимекатекль нервничал. Это был храбрый воин, который участвовал в перетаскивании волоком бригантин с моря на озеро. Но какое геройство в том, чтобы уморить противника голодом. Куаутемок не сдастся, какой смысл оттягивать неизбежный бой? Но тут раздался рев трубы - сигнал к атаке. Воины бросились на штурм. Алварадо прищорил коня. «Сантьяго!» - закричал он, а за ним и остальные испанцы. Пребравшись через последнюю баррикаду, Мигель едва не столкнулся с ацтеком в костюме из желтых павлиньих перьев. Лицо индейца, и без того страшное из-за недоедания, было расчерчено желто-синим боевым узором. Мигель вскинул аркебузу и нажал на спуск. Осечка! Инстинктивно Мигель присел. Над его головой просвистел гигантский макуауитль. Мигель схватил аркебузу за дуло и как дубинкой ударил по шлиту ацтека. Индеец согнулся и упал на колени. Мигель еще раз взмахнул аркебузой. На этот раз удар пришелся в голову индейца и тот упал замертво. Ацтеки, ослабевшие от голода, не могли оказать серьезного сопротивления, воспользовавшись небольшой передышкой, Мигель попробовал на вкус порох. Так и есть, на серу в порохе только намек. Снова кто-

то нажился на солдатах, продав негодный порох. Мигель перевернул убитого им ацтека и сорвал с его шеи ожерелье из десяти жадетовых бусин и миниатюрного орла.

Повсюду шла резня. Мужчин, женщин, детей убивали сотнями и трупы сбрасывали в каналы. Среди солдат распространился слух, что дети и женщины прячут в одежде золото, поэтому обращение с беспомощными было особо жестоким. К концу дня на улицах Теночтитлана лежало порядка 40000 трупов. Резня кончилась только 13 августа 1521 года, когда капитан одной из бригантин Гарсии Ологин взял в плен Куаутемока, пытавшегося на каное переправиться через озеро. Пленинного императора ацтеков доставили к Кортесу. «Я исполнил свой долг, защищая город до последнего. Теперь я твой пленник. Прошу тебя об одном: убей меня. Так будет покончено со всем, и с великим мексиканским царством тоже», - сказал император, а Марина и Агилар перевели его речь.

Так закончилась эта кампания. Мигель смотрел на развалины города. Когда-то этот город поразил его своим великолепием. Теперь здесь были только груды камня и штукатурки. Стояла ужасная вонь, трупы лежали на солнце уже несколько дней. Хотя Мигель был повидавшим виды ветераном, зрелище было слишком сильным даже для него. Отправляясь в Новый Свет, он думал найти потерянный рай, а попал в настоящий ад.

Судьба конкистадоров

Главной целью экспедиции Кортеса было золото, но много богатств обнаружить не удалось. В каное Куаутемока находилась небольшая часть императорской казны, но это были крохи по сравнению с тем, что испанцам пришлось бросить в «Ночь скорби». Император и другие знатные ацтеки подвергались постоянным допросам, но добиться от них чего-либо определенного не удалось. Наконец, у Кортеса лопнуло терпение, и он приказал казнить Куаутемока. Больше золота удалось получить от союзников. Общие доходы экспедиции не превысили 200000 песо. Корона получила 37000, в карман Кортеса пошло 29600. Были оплачены счета, пришлось потратиться и на подкуп чиновников. Франциско де Монтехо получил 6000 песо, хотя его участие в экспедиции было минимальным. Выплаты юристам, секретарям и другим компаньонам колебались от 2000 до 3000 песо. Командиры подразделений, вроде Алварадо, Сандовала и Олида получили только по 400 песо, хотя все они сумели припрятать кое-какие трофеи. Простые солдаты получили всего по 60 песо - стоимость нового меча.

На Кортеса тут же обрушился шквал обвинений, и каудильо остаток жизни провел, защищая в судах свою честь и достоинство. Чтобы исключить мятеж солдат, Кортес предусмотрительно разослал большинство из них образовывать поселения в дальних углах покоренной империи. Вскоре в Мексику начали прибывать официальные лица из Кубы и Испании, которые предъявляли свои, часто противоречивые права на новые земли. Испанский король назначил губернатора из числа своих придворных, но солдаты Кортеса вскоре так его напугали, что тот предпочел вернуться в Испанию. Кортес подал формальную апелляцию, но Веласкес, епископ Бургосский и многие другие влиятельные фигуры решили избавиться от слишком далеко зашедшего конкурента. Спор приобрел такую остроту, что в него посчитали необходимым включиться Карл V и Папа Адриан. 15 октября 1522 года Кортес получил должность губернатора, генерал-капитана и маркиза Оахакского. В его новых владениях обнаружили золо-

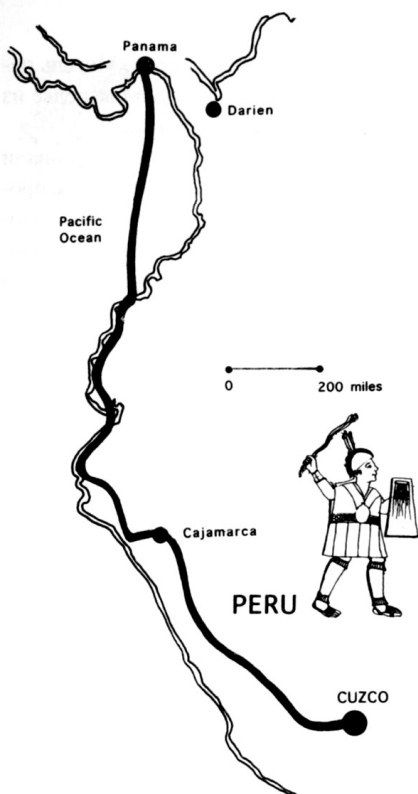

Писарро вторгся в Южную Америку в 1532 году и обнаружил, что местная знать находится в состоянии гражданской войны, споря за императорский трон. Император Гуайна Капак умер от оспы, не оставив после себя официального наследника. Писарро во главе отряда из 160 человек разбил инков в сражении при Кахамарке и казнил нового императора Атагуальпу. В 1533 году после нескольких сражений испанцы вошли в Куско. Индейцы продолжали вооруженное сопротивление еще около сорока лет.

тые россыпи и богатые индейские гробницы. Кортес правил до 1534 года. Во время своего правления он участвовал в экспедиции к северу от Веракруса и на запад Мексики, а также в Гондурас. В 1534 году в Мексику прибыл вице-король Антонио де Мендоса, с которым пришлось делиться властью. В дальнейшем Кортес вернулся в Испанию, и остаток своей жизни провел в Севилье, где и умер 22 декабря 1547 года.

Тактика Кортеса сочетала в себе волю и безжалостность. Особой безжалостностью прославился Педро де Альварado, который перебил ацтекскую знать во время фестиваля в Токскатле. В 1522 году Альварado прибыл на тихоокеанское побережье Оахаки во главе отряда численностью 240 человек. Он покорил столицу микстеков Тутутепек. Далее он направился на юг к Тегуантепеку, где захватил большое количество золота у местного правителя запотеков. Спустя еще два года Альварado разбил индейцев майя-киче в Гва-

Испанцы терроризировали индейцев, вселяя в них страх. Иллюстрация из Кодекса Кингсборо. Представитель Кортеса Антон сжег живьем четверых индейских вождей.

темале, а местного вождя Текума взял в плен и сжег заживо.

В 1526 году еще один из офицеров Кортеса Франциско де Монтехо получил разрешение совершить экспедицию по полуострову Юкатан. Испанцы действовали с такой жестокостью, что озлобленные индейцы еще более 20 лет продолжали здесь вести войну с испанцами. Позднее де Монтехо сумел свалить часть своих проблем на Гонсало Герреро, спасшегося после кораблекрушения и долгие годы прожившего в плену у майя.

В 1529 году Нуньо де Гусман, сторонник Веласкеса и враг Кортеса оказался в опасной ситуации. Он решил добиться милости короля, подчинив короне запад Мексики. Он собрал армию из нескольких тысяч испанцев и индейцев-союзников и прошелся огнем и мечом от Мичоакана до Соноры. Вождя Пурепечу сначала привязали к лошади и волочили по земле до полуживого состояния, а потом сожгли заживо. Испанцы сожгли многие индейские поселения, тысячи индейцев были обращены в рабство.

Вскоре начали приходить сообщения о набитых золотом городах, расположенных на северной границе. Действительно, переживший кораблекрушение Кабеса де Вака, единственный уцелевший участник пропавшей экспедиции Нарваэса, в 1537 году путешествовал по пустыне, где видел индейцев, живших большими общинами. В 1540 году более 300 испанцев в сопровождении сотен индейцев-наемников, взяв с собой множество лошадей и свиней, двинулись в направлении современных штатов Аризона и Нью-Мексико. Но там удалось обнаружить лишь индейцев-пуэбло, обитавших в саманных хижинах. Когда основные силы испанцев отступили, индейцы подняли восстание и уничтожили отдельные испанские ранчо. Когда местному губернатору не удалось справиться с восстанием своими силами, он запросил помощь у Педро де Альварado. Позднее к подавлению мятежа пришлось привлечь и вице-короля.

История в Южной Америке развивалась по необычному сценарию. Здесь конкистадоры действовали под предводительством Франциско Писарро. Писарро участвовал в кампании Васко Нуньеса де Бальбоа в 1513 году, а затем



сумел добиться заметного положения в Панаме. Не умеющий сидеть без дела, Писарро провел две экспедиции на юг вдоль побережья Колумбии и Эквадора. Здесь он активно торговал с индейцами, выменивая у них золото. Он же добился от короля разрешения провести третью экспедицию в Перу (1532). Здесь находилась империя индейцев/инка, занимавшая площадь почти два миллиона квадратных километров и имевшая население порядка десяти миллионов человек. Узнав, что император Атагуальпа находится под Кахамаркой, Писарро решительно атаковал армию индейцев и захватил их императора в заложники. Писарро обещал выпустить индейского императора только после того, как индейцы заполнят золотом одну из комнат. Было собрано 6 тонн золота и 12 тонн серебра. Собрав такое сокровище, Писарро приказал удавить заложника. После нескольких стычек испанцы в 1533 году заняли столицу инков Куско. Индейцы продолжали сопротивляться до середины 70-х годов XVI века, но исход этой борьбы предрешил еще Писарро.

Обогатившийся за счет выкупа Атагуальпы, командир отряда конницы Писарро по имени Эрнандо де Сото за свой счет снарядил экспедицию во Флориду. Эта экспедиция состоялась в 1539 году, несмотря на провал двух предыдущих попыток высадиться во Флориде. На протяжении следующих трех лет армия испанцев ходила по территории современных США, включая Джорджию, обе Каролины, Теннесси, Алабаму, Миссисипи, Луизиану, Арканзас и Техас, пока им не пришлось спасаться бегством от объединенной армии индейцев. Несмотря на то, что экспедиция сумела привезти с собой более 20 кг пресноводного жемчуга, организаторы экспедиции потерпели финансовый крах, который стоил де Сото жизни.

Кортес, умерший в 1547 году, пережил многих своих товарищей. Веласкес умер в нищете в 1524 году. Нарваэз был убит в 1527 году во Флориде. Альварado погиб в Мексике в 1541 году, будучи раздавлен под убитой лошадию. В том же году Писарро убили его политические противники. Де Сото умер от лихорадки в 1542 году.

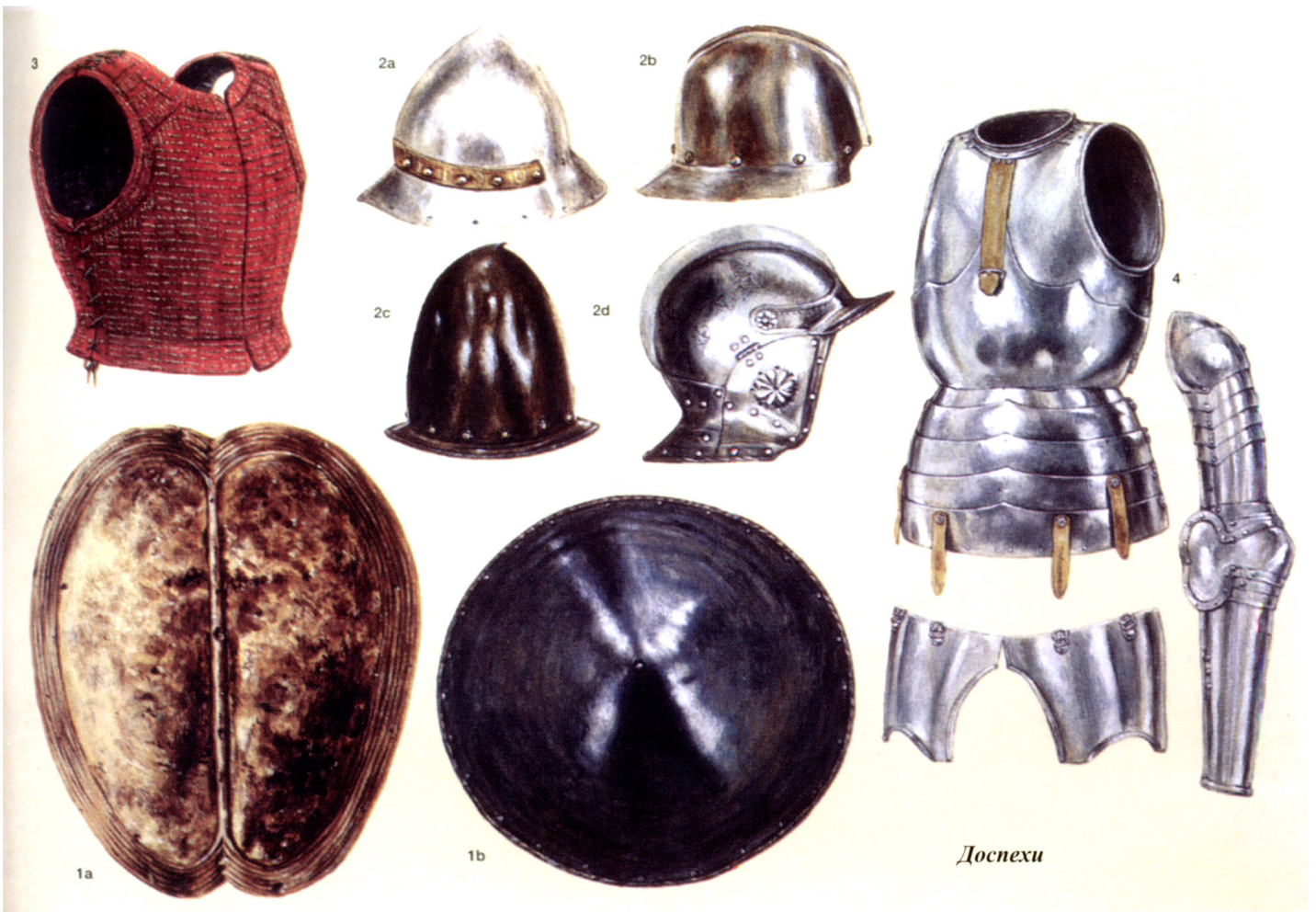



Энкомендеро, касике и викарий Януитлана