

А. Н. Кулинский

# РУССКОЕ ХОЛОДНОЕ ОРУЖИЕ

XVIII-XX вв.

Russian sidearms,  
polearms and baynets

том I

Оружейная академия

*DEDICATED TO 300 ANNIVERSARY OF ST. PETERSBURG,  
MILITARY HISTORICAL MUSEUM OF  
ARTILLERY, ENGINEERS & SIGNAL CORPS*



**A. N. KULINSKY**

**RUSSIAN EDGED WEAPONS,  
POLEARMS & BAYONETS**

**18–20th c.**

**VOLUME**

**I**

**ST. PETERSBURG**  
**«ATLANT»**  
**2001**

*ПОСВЯЩАЕТСЯ 300-ЛЕТИЮ САНКТ-ПЕТЕРБУРГА,  
ВОЕННО-ИСТОРИЧЕСКОГО МУЗЕЯ  
АРТИЛЛЕРИИ, ИНЖЕНЕРНЫХ ВОЙСК И ВОЙСК СВЯЗИ*



**А. Н. Кулинский**

**РУССКОЕ ХОЛОДНОЕ ОРУЖИЕ  
XVIII—XX вв.**

**ТОМ**

**I**

**САНКТ-ПЕТЕРБУРГ  
«АТЛАНТ»  
2001**

ББК 63.2  
К 90

**Кулинский А. Н.**

**К 90 Русское холодное оружие XVIII–XX вв. Том I: Определитель.**— С.-Пб., ТПГ «Атлант», 2001.—384 с.

Данный определитель знакомит читателей с историей русского холодного оружия. В нем впервые представлены — оружие XVIII–XX вв., экспериментальное оружие советского периода, штыки.

Книга предназначена для военных историков, музейных работников, криминалистов, художников театра и кино, коллекционеров и широкого круга читателей, интересующихся военной историей.

ISBN 5-901555-03-1(т. 1)  
ISBN 5-901555-04-X

© А. Н. Кулинский, 2001  
© ТПГ «Атлант», 2001  
© ВИМАИВиВС, 2001

**Александр Николаевич КУЛИНСКИЙ**  
**Русское холодное оружие XVIII–XX вв.**  
**Том I**  
Определитель

Ответственный редактор *В. Е. Тумановский*  
Редактор *В. В. Полушкина*  
Верстка *И. В. Фатеева*  
Специальная фотосъемка  
*С. В. Чабуткин*

Лицензия ИД № 02968 от 06.10.2000.

Подписано в печать 07.07.01. Формат 60×90/16. Бумага мелованная.  
Гарнитура Школьная. Печать офсетная. Усл. печ. л. 25. Тираж 5000 экз. Заказ 2020.

ТПГ «Атлант». 191119, Санкт-Петербург, пер. Джамбула, 4а.

Отпечатано с готовых позитивов в АОТ «Типография „Правда“».  
191119, С.-Петербург, Социалистическая ул., 14.

Светлой памяти Ю. А. Нацваладзе,  
В. Г. Изотова,  
Е. Н. Шевелевой

## От автора

*В музеях России сосредоточены миллионы предметов — памятников материальной культуры. Немые свидетели важнейших событий, они отображают уровень и особенности культуры той или иной эпохи, творческую одаренность и самобытность народа, а поэтому имеют большое историческое, научное и культурное значение.*

*В числе этих памятников различные по объему коллекции русского холодного оружия.*

*История оружия, его отдельных видов и типов занимает важное место в военно-исторической науке. Изменение тех или иных видов оружия, появление новых его образцов нередко оказывали решающее влияние на изменение тактики воюющих сторон. Так, появление в XIV в. огнестрельного оружия в Западной Европе и на Руси совершило подлинный переворот в военном деле.*

*С появлением огнестрельного холодное оружие, однако, не потеряло своего значения. Кавалерия еще долго оставалась основным видом войск, зачастую решавшим исход сражения, а главным оружием кавалерии было холодное: сабли, мечи (отметим все же, что широкое распространение и постоянное совершенствование ручного огнестрельного оружия повлекли за собой вооружение им облегченной кавалерии, пришедшей на смену тяжелой рыцарской коннице).*

*Со временем одни виды холодного оружия заменялись другими: на смену мечам пришли палаши и шпаги, копьё постепенно было вытеснено пикой. В России в XIX в. сабля почти во всех родах войск*

## Introduction

Millions of exhibition objects are brought together for exposition in the Russians museums. These exhibits are the landmarks of our homeland's material culture. Silent witnesses of the most important events, they reflect the level and specific features of any given epoch's culture along with the creative potential and inimitability of the people. They have, therefore, great historical, scientific and cultural significance.

Various sized collections of Russian edged weapons rank among such monuments to the historic past.

History of the arms, its particular kinds and types has a prominent role to play and is not to be underrated in the context of military history research. Modification of certain types of arms, the emergence of their new patterns ever so often exercised a telling impact of the warring sides' change of tactics. Thus, the appearance of firearms in Western Europe and in Russia in the XIVth century proved a veritable coup in the military practices.

With the advent of firearms, however, the edged weapons lost none of their importance. For quite a while yet the cavalry stayed the basic arm with not infrequently a decisive role to play in the Battle's outcome, and the cavalry's basic weapons happened to be edged ones: sabres, broadswords (it has to be pointed out, however, that the universal acceptance and unabating efforts aimed at hand firearms permanent up-grading brought in their wake the lighter cavalry equipment with them, arriving to replace the heavier knightly cavalry).

With the passage of time new types of edged weapons came in to replace certain outdated ones: broadswords and military swords appeared to replace the ancient Russia swords, the older spear gave way gradually to the lance. In XIXth century Russia the sabre was replaced nearly in all the arms by the shashka (shasqua) borrowed in the Caucasus. The strike weapons — gadded maces (pernach's), six-gad maces (shestopyor's), maces and the like were no longer used in mid-XVIIIth century.

With the advent of aviation, the automatic small arms and also due to the gradual perfection of artillery the part cavalry was destined to play came down, even though it did find certain application in the course of the First and partly — even the Second World War. The functions of edged weapons were, naturally, bound to change accordingly to the effect of becoming personal weapons of officers and generals in many armies on full dress occasions.

The combat weapons kept nowadays in museums comprise one of the characteristic features of the epoch they represent and may be regarded as a kind of an index of technological advancement level of the country that manufactured them and the extent of metal-working

progress attained in it. With respect to that weapons research can hardly be overestimated in the context of material culture studies.

V. G. Fyodorov, an eminent Russian weapons designer and historian wrote in 1905: «If nowadays each detail of a rifle's design — however insignificant — is the subject of its elaboration and perfection with a view to the ideal, then no lesser effort and care did our ancestors invest in the edged weapons design due to the importance that they had in those times on the fields of the battle». It is well-known, for instance, that the demand for the mass production of arms happened to be one of the incentives in Russian industrial progress in the XVIIIth century.

Besides, weapons research is called upon to assist the museum collections keepers in their practical work along with military historians, art historians, archeologists, illustration artists, the theatre and cinema experts, just collectors and, finally, a great multitude of aficionados.

In weapons research — just like in other areas of material culture history — our knowledge relies in the first place on the artifacts — the military weapons themselves, stored in the museum collections, the largest in the country most notably among them — the arms collection of the Military History museum of artillery, engineer troops and signal troops, the careful investigation of which provided the foundation for the given Identifier's compilation.

When putting this work together assorted legislative materials of the XVIII — XXth century were the main publications draw on — like «The Full Collection of the Russian Empire Laws», «The Military Minister's Orders», «The Military Department Orders», «Collection of Laws and Resolutions Pertinent to the Military Administration», «Orders of the Navy Department» et al.

Special literature has also been drawn on, the list of which is provided at the end of this work.

## Несколько вводных замечаний

Описание образцов оружия дается в следующей последовательности: клинок, эфес, ножны; для древкового оружия — боевой наконечник, древко, подток. Основные линейные характеристики клинкового оружия приведены без учета ножен. Правая и левая плоскости или стороны клинка (для эфеса соответственно — внешняя и внутренняя стороны или части гарды) определены исходя из того, что оружие условно находится в боевом положении, то есть в правой руке с клинком, направленным вверх и вперед (экземпляры клинкового оружия, изготовленные специально под левую руку, встречаются исключительно редко). В то же время верхняя или нижняя части клинкового оружия определены исходя из того, как оно представлено на иллюстрациях — вертикально острием клинка вниз. Древковое оружие традиционно изображено боевым наконечником вверх.

Описание штыков с трубками имеет некоторые особенности. Так, при указании на то, где в трубке находится прорезь, мулек или защелка (слева, справа, сверху или внизу), подразумевается, что взгляд исследователя направлен на задний срез трубки, а шейка штыка отходит от трубки вверх и вперед, переходя в клинок. В боевом положении, то есть на стволе ружья или винтовки, такое расположение клинка невозможно в принципе, так как он при этом закрывал бы прицельную линию. Но для описания штыка такая условность представляется допустимой и наиболее удобной.

При пользовании Определителем необходимо иметь в виду следующее:

1. В работу включены только унифицированные военные и гражданские образцы оружия, выпускавшиеся серийно. Всевозможное произвольное оружие, охотничье оружие, оружие народов Кавказа и Средней Азии в работе не рассматривается.



2. Хотя в названии каждого образца оружия почти всегда указана дата принятия его на вооружение, фактически с этого момента до начала поступления оружия в войска нередко проходило несколько лет. Особенно это касается периода XVIII–XIX вв.

3. Размеры оружия во всех случаях средние. Например, длина клинка могла колебаться в пределах нескольких десятков миллиметров.

4. В описании каждого образца оружия подразумевается уставной клинок или же наиболее распространенный у данного образца. Но офицерское и гражданское оружие могло иметь и произвольные клинки, отличавшиеся от уставных сечением, наличием всевозможных украшений, размерами. Наконеч могли использоваться трофейные клинки, а также клинки более раннего изготовления.

## Классификация и терминология

Что же такое холодное оружие?

В различного рода литературе определение холодного оружия формулируется по-разному, но так или иначе суть этих формулировок сводится, как правило, примерно к следующему: «Холодным оружием называются все виды оружия, применение и действие которых не связано с использованием пороха и других взрывчатых веществ». Если принять такое определение, то к холодному оружию придется причислить лук и арбалет, то есть те виды оружия, которые давно уже выделены специалистами в отдельный класс — оружие нево-баллистического действия. Придется также причислить к холодному оружию пневматическое оружие и защитное вооружение. К сожалению, такие любительские ошибочные воззрения встречаются в популярной литературе последних лет.

Достаточно полным и точным определением холодного оружия автору представляется следующее: «Холодное оружие — рубящее, колющее, режущее и ударно-раздробляющее оружие рукопашного боя, применяющееся как для нападения, так и для активной обороны, и в отличие от других классов оружия, приводимое в действие исключительно мускульной силой человека».

Теперь обратимся к классификации холодного оружия. Заметим, что все отечественные энциклопедии делят его на колющее, рубящее, колюще-режущее и так далее. То есть за основу классификации берется принцип поражающего действия, очень важный для криминалистов, но не для историков оружия. Всего лишь один пример несовершенства такой классификации: кинжал и копьё по поражающему действию являются безусловно колющим оружием, но вряд ли кому-то придет в голову отнести их к одной группе, типу или виду.

Именно поэтому оружиеведы (не только историки, но и теоретики) еще в XIX в. стали разделять холодное оружие на три основных группы: а) клинковое, б) древковое, в) ударное.

Иногда различные виды холодного оружия могут условно объединяться и в другие группы, которые кратко охарактеризованы ниже.

*Боевое оружие* — оружие, предназначенное для использования непосредственно в боевых действиях. Нередко под понятиями «боевое оружие» и «строевое оружие» подразумевается одно и то же. Однако это не всегда верно. Разница между этими понятиями проявилась уже во второй половине XIX в., а в XX в. еще более усилилась. Различные образцы европейского холодного оружия предназначались для ношения в строю или при несении службы, но не использовались в боевых действиях — например морские офицерские кортики.

*Гражданское оружие* — оружие, носимое служащими и чиновниками различных гражданских ведомств и придворными чинами. Унификация такого оружия (то есть изготовление по утвержденному образцу) получила относительно распространение в XIX в.

*Дарственное оружие* — см. *Именное оружие*.

*Дуэльное оружие* — сабли (эспадроны), шпаги, рапиры, использовавшиеся для поединков, проходивших с соблюдением правил дуэльного кодекса, в первую очередь принципа равноценности оружия противников. Специальные дуэльные пары сабель (эспадронов), шпаг, рапир стали появляться в Европе, в том числе и в России, в первой трети XIX в. Здесь, правда, следует подчеркнуть, что в России в XIX в. в поединках гораздо чаще использовались пистолеты, чем холодное оружие.

*Именное оружие* — холодное оружие, у которого на клинке, эфесе или ножнах имеются соответствующие надписи, указывающие на то, кому, от кого и по какому поводу оно преподнесено. Иногда такое оружие называют также дарственным. Его не следует путать с *наградным оружием*, отличительные признаки которого в большинстве случаев были достаточно четко регламентированы.

*Комбинированное оружие* — представляет собой соединение конструктивных элементов двух разных классов оружия, например холодного и огнестрельного (сабля-пистолет, кинжал-пистолет и так далее).

*Маскированное оружие* — холодное оружие, поражающий элемент которого (клинок) вмонтирован и замаскирован в предмете, не

имеющем по внешним признакам отношения к оружию — например трость-шпага. С известной степенью условности к этой группе можно, вероятно, отнести и экземпляры оружия, характеризующиеся возможностью внезапного для противника изменения длины клинка или внезапного увеличения количества клинков (западноевропейские кинжалы XVII в. для левой руки). Для России такое оружие было не характерно.

*Наградное оружие* — холодное оружие, которым за личные боевые заслуги награждались офицеры, генералы и адмиралы.

*Охотничье оружие* — известно с древнейших времен. Некоторые его виды использовались при охоте на крупных животных еще в XIX в., например рогатины, различные ножи и кинжалы для добывания зверя. К охотничьему оружию обычно причисляют также кинжалы и кортики, которые носили при парадной и служебной формах одежды чиновники придворной охоты и различных ведомств по охране лесов — егеря, лесничие, сокольничие и так далее

*Памятное оружие* — см. *Именное оружие*.

*Парадное оружие* — холодное оружие, изготовленное в украшенном варианте. Для такого оружия характерны рельефные украшения на эфесе и ножнах, гравировка, воронение и инкрустации на клинках. Парадное оружие включалось в прејскуранты оружейных магазинов. К этому оружию относят также различные разновидности украшенного холодного оружия дворцовой стражи.

*Почетное оружие* — см. *Наградное оружие*.

*Сборное оружие* — клинковое оружие, смонтированное из элементов образцов оружия разных видов, например соединение сабельного эфеса и шпажного клинка. Встречается довольно редко.

*Спортивное оружие* — клинковое оружие, используемое в спортивном фехтовании. Спортивные шпаги, рапиры и сабли имеют небольшую массу, достаточно гибкие клинки с защитными наконечниками, рукояти специальной конструкции (у шпаг и рапир). Слово «фехтование» происходит от немецкого «Fechten». Мольер называл фехтование «искусством наносить удары, не получая их». Добавим лишь, что речь идет об ударах клинком.

С самого начала XVIII в. фехтование на шпагах или рапирах стало обязательным предметом в военных и гражданских учебных заведениях России. Например, в учебную программу Школы математических и навигацонных наук (Москва, 1701 г.) и Морской академии (Санкт-Петербург, 1719 г.) была введена «рапирная нау-

ка». В 1755 г. при Московском университете была открыта гимназия, в учебном плане которой на фехтование отводилось 4 часа в неделю. Одним из самых известных русских преподавателей фехтования был И. Е. Сивербрик. С конца XVIII в. он преподавал фехтование в Первом кадетском корпусе, Пажеском корпусе, Горном кадетском корпусе и других учебных заведениях. В первой половине XIX в. Сивербрик подготовил несколько поколений учителей фехтования, работавших в военных и гражданских учебных заведениях всей России. Во второй половине XIX в. в Петербурге, Варшаве, Москве и других городах открывались офицерские фехтовальные залы. К началу XX в. в России четко обозначились два направления в развитии фехтования: прикладное штыковое и сабельное для офицеров и нижних чинов и любительское спортивное на рапирах, шпагах и эспадронах, культивировавшееся среди учащихся, студентов, а также офицерства, в рядах которого нередко встречались отличные фехтовальщики, прекрасно владевшие двумя-тремя видами холодного оружия.

*Строевое оружие* — см. *Боевое оружие*.

*Уставное оружие* — холодное оружие, внешний вид и размеры которого, а также правила ношения и штатная принадлежность регламентированы ведомственными или общегосударственными указами, приказами, уставами и другими официальными документами. Первые образцы уставного оружия появились в европейских армиях во второй половине XVII в., в русской армии — в первой половине XVIII в.

*Штатное оружие* — см. *Уставное оружие*.

Ниже приводится краткий терминологический словарь, характеризующий конструктивные особенности различных видов холодного оружия и штыков. Словарь дополнен иллюстрациями. В ряде случаев в скобках после основного термина приведены также устаревшие и малораспространенные названия.

*Алебарда* — от французского «hallebarde» — древковое оружие со стальным боевым наконечником, состоявшим первоначально из колющего копьейца, рубящего топора и крюка, расположенного на обухе топора. В XVII–XVIII вв. боевые наконечники алебард имели более простую форму.

*Башмак* (гребень, гребешок, гривка) — металлическая фигурная пластина, предохраняющая нижний конец стальных ножен или наконечник кожаных ножен от протирания при волочении по земле. Особым шиком считалось крепление в башмаке вращающегося

колесика, при этом сабля или палаш не просто касались брусчатки или асфальта, а катились рядом с владельцем. Такую вольность, мода на которую пришла из Германии, позволяли себе только некоторые офицеры гвардейских кавалерийских полков, квартировавших в столице.

*Бebut* — разновидность кавказского и среднеазиатского кинжала с изогнутым клинком.

*Бердыш* — от польского «berdysz» — древковое оружие с широким длинным топором в виде полумесяца, применявшееся в России в XVI—XVII вв.

*Било* — боевая часть составного ударного оружия в виде металлического шара, гирьки, толстого стального стержня и т. п.

*Боевой конец клинка* — нижняя часть клинка, непосредственно прилегающая к острию. Обычно двулезвийная, то есть клинок в этой части заточен и со стороны обуха.

*Боевой наконечник* — боевая часть древкового оружия, изготовленная из стали. Форма боевого наконечника зависела от вида оружия и его назначения.

*Брус* — разновидность булавы, боевая часть которой — яблоко — обтесана углами.

*Буздыхан* — разновидность булавы, на яблоке которой имеются шипы или гвозди.

*Булава* — ударное оружие с металлической шаровидной боевой частью — яблоком — и короткой рукоятью. В XVII—XIX вв. была символом воинской власти.

*Венчик* — кольцевое утолщение на трубке штыка, препятствующее сползанию хомутика.

*Втулка* (оковка, обоймица, гайка) — широкая металлическая кольцеобразная или граненая деталь на рукояти клинкового оружия, крепящая последнюю на хвостовике клинка.

*Гайка* — узкая металлическая пластина, обхватывающая ножны и имеющая ушко с кольцом для ремешка портупей. Широкие фигурные гайки обычно назывались обоймицами (см. ниже).

*Гарда* (гард, решетка) — от французского «garde» — совокупность защитных элементов эфеса клинкового оружия. Может состоять из крестовины, дужек, чашки.

*Головка рукояти, эфеса* (навершие, набалдашник, яблоко) — верхняя часть рукояти клинкового оружия. Может иметь самую разнообразную форму. Приклепана или навинчена на хвостовик клинка. Служит скрепляющим эфес элементом.

*Дол* (дола) — продольный желобок на клинке, служащий для его облегчения. Клинок может иметь один или несколько долов или доликов разной длины и ширины.

*Древко* (ратовище, скепище) — деревянный, реже полый металлический стержень, на который насажен боевой наконечник древкового оружия.

*Дужка* (косица, бигель) — составной элемент гарды клинкового оружия. Передняя дужка соединяет головку рукояти с крестовиной или чашкой. Боковые дужки обычно ответвляются от передней и соединяются с чашкой или крестовиной.

*Елмань* — расширенная нижняя часть клинка, имеющая двулезвийную заточку. Встречается преимущественно у восточных сабель.

*Кама* — от черкесского «кинжал» — кавказская разновидность кинжала с прямым двулезвийным плавно сужающимся клинком.

*Кинжал* — от арабского «ханджар» — клинковое оружие, обычно с двулезвийным клинком. Как правило, кинжал имел гарду.

*Кистень* — составное ударное оружие, состоящее из била (боевой части в форме гири, шара, бруска), короткой деревянной рукояти и соединяющей их цепочки или ремешка (связки).

*Клевец* — ударное оружие, боевая часть которого состоит из клювовидного шипа, предназначенного для пробивания защитного вооружения, а также небольшого молота (в этом случае называется «чекан») или топорика.

*Клинок* (полоса) — составная часть клинкового оружия в виде стальной прямой или изогнутой полосы с однолезвийной или двулезвийной заточкой. Сечение клинка могло быть самым разнообразным: шестигранным или ромбовидным (шпаги), клиновидным (сабли) и так далее.

*Клыч* — турецкая разновидность сабли, окончательно выработанная на рубеже XVII–XVIII вв. Характеризовалась роговой рукоятью с утолщенной головкой, загнутой к лезвию клинка, длинной крестовиной с перекрестьем, большой кривизной клинка. Для вкладки такого клинка устье ножен часто имело отжимную пластину со стороны обуха.

*Кольцо* — а) деталь ножен клинкового оружия, к которой крепится ремешок портупей; б) отверстие для ствола винтовки в крестовине штыка.

*Кольцо нагнетательное* — деталь древкового оружия (некоторых образцов кавалерийских пик), надевавшаяся поверх пожилин.

*Кончар* — клинковое оружие с длинным (до 1,5 м) узким трех- или четырехгранным клинком, отличавшимся большой жесткостью. Предназначался для пробивания кольчуг и кожаного защитного снаряжения.

*Копье* — древковое оружие с длинным (4–5 м) древком и стальным боевым наконечником с граненым копьецом.

*Копьецо* — верхняя часть боевого наконечника некоторых видов древкового оружия (копье, пика, алебарда), заканчивающаяся острием.

*Кортик* — клинковое оружие с коротким или средней длины прямым (реже изогнутым) клинком и простой гардой, состоящей обычно только из крестовины. Исключение составляли английские и голландские морские офицерские кортики конца XVIII — 1-й трети XIX в., имевшие изогнутые клинки и эфесы с цепочками. Эфесы охотничьих кортиков XVIII–XIX вв. нередко имели переднюю дужку и щитик.

*Косица* — узкая металлическая полоса, отходящая от нижнего конца топора бердыша. Служила для крепления топора к древку.

*Крестовина* — а) узкая металлическая граненая или плоская планка, расположенная между рукоятью и клинком перпендикулярно им. Один конец крестовины у многих видов клинкового оружия переходит в переднюю дужку, соединенную с головкой рукояти; б) металлическая поперечная планка под пером эспонтон; в) металлическая или деревянная поперечная планка под копьецом охотничьей рогатины.

*Крючок* — длинная металлическая деталь на устье ножен, которой они фиксировались в лопасти портупей. См. также «Шпенек».

*Лезвие* — заточенная кромка клинка.

*Лопасть* — подвешивавшаяся к поясному ремню большая конусовидная кожаная петля, в которую вставлялись ножны.

*Меч* — клинковое оружие с прямым длинным широким клинком и простой гардой, состоящей обычно только из крестовины. Массивная головка рукояти меча служила в какой-то степени противовесом клинку.

*Меч в полторы руки* — разновидность меча с длинным клинком, рукоять которого могла обхватываться одной или двумя руками.

*Меч двуручный* — разновидность меча с очень длинным (до 180 см) прямым клинком и длинной рукоятью, которая обхватывалась двумя руками. Применялся исключительно пешими воинами, охранявшими в бою командира и знамя, а также в специаль-



ных отрядах, предназначенных для пробивания оцетинившегося копьями строя противника.

*Мулек* — утолщение с прорезью на заднем краю трубки штыка для прохождения штыкового целика или мушки.

*Наконечник ножен* — нижняя деталь металлического прибора деревянная или кожаная, предохраняющая их конец от повреждения.

*Нож* — клинковое оружие с коротким, чаще однолезвийным клинком. Как правило, нож вообще не имел гарды или она представляла собой простую крестовину.

*Ножник* — ременная петля на нижнем конце кавалерийской пики для продевания ноги всадника.

*Ножны* (ножна) — металлический, деревянный или кожаный футляр для клинка, снабженный какими-либо приспособлениями для подвески (кольца, крючок, скоба и так далее). Ножны подвешиваются к поясной или плечевой портуpee с помощью так называемых пасовых ремешков.

*Обоймица* (оковка) — широкая фигурная металлическая обкладка в средней части деревянных или кожаных ножен, имеющая ушко с кольцом для пасового ремешка портуpei.

*Обух* (обушок, тупье) — незаточенная кромка клинка, противоположная лезвию.

*Ослоп* — то же, что «*Палица*».

*Острие* — колющий конец клинка, точка соединения линий обуха и лезвия.

*Палаш* — от венгерского «*pallas*» — клинковое оружие с прямым длинным широким клинком и массивной гардой, обычно образованной чашкой и несколькими дужками.

*Палица* — один из древнейших видов ударного оружия. Представляла собой длинную тяжелую палку с утолщенной боевой частью, в средние в. нередко утыканной гвоздями или шипами.

*Пасовые ремни портуpei* — короткие ремешки, соединяющие основной плечевой или поясной ремень портуpei с ножами клинкового оружия.

*Перекрестье* (огниво) — полукруглые или прямоугольные расширения или накладки в средней части крестовины, расположенные перпендикулярно к ней. Перекрестье служило для захвата клинка противника, а также для удержания клинка в ножнах.

*Пернач* — ударное оружие с металлической боевой частью, образованной вертикальными треугольными или фигурными плас-

тинами — перьями. Рукоять деревянная или металлическая. В XVII—XVIII вв. пернач был символом воинской власти.

*Перо* — а) симметричная широкая верхняя часть боевого наконечника протазана и эспонтона, заканчивающаяся острием; б) элемент боевой части пернача.

*Перстень* — кольцо для большого пальца правой руки, прикрепленной к крестовине с внутренней стороны эфеса. Характерная деталь эфеса польских и венгерских сабель XVII—XVIII вв. Встречается на русских палашах XVIII в.

*Пика* — от немецкого «Pike» — поздняя (XVIII — начало XX в.) облегченная разновидность копья с древком длиной до 3,5 м и трех-, четырехгранным или листовидным копьездом.

*Планка* — металлическая продолговатая пластина, покрывающая спинку рукояти клинкового оружия по всей ее длине.

*Подток* (вток) — металлическая конусовидная трубка, насаженная на нижний конец древка пики, алебарды и т. п.

*Пожилина* (помоча, оттяжка, ус) — узкая металлическая полоса с отверстиями для гвоздей или шурупов, отходящая от нижнего края боевого наконечника древкового оружия. Наконечник крепился к древку двумя или тремя пожилинами.

*Полусабля* — использовавшееся иногда название пехотных тесак с изогнутыми клинками и укороченных сабель.

*Португез* — от французского «porte-épée» — система ремней для подвески и ношения клинкового оружия.

*Прибор ножен* (оправа, набор) — металлические обкладки на кожаных или деревянных ножнах. Обычно состоит из устья, одной или нескольких гаек (обоймиц) и наконечника.

*Прорезь* — щель в трубке штыка для прохождения штыкового целика или мушки. Может быть коленчатой, прямой или косой.

*Протазан* — от немецкого «Partisane» — древковое оружие, боевой наконечник которого образован широким симметричным пером, имеющим в нижней части расширение в форме полумесяца.

*Пружинная защелка* — приспособление для крепления штыка на стволе винтовки, расположенное обычно в головке рукояти штыка.

*Пуговка* — полукруглый или граненый выступ сверху на головке рукояти.

*Пята* (плечо, щечка) — верхняя незаточенная часть клинка, непосредственно прилегающая к эфесу. На пяте обычно ставились клейма.

*Рапира* — от немецкого «Rapier» — клинковое оружие с длинным прямым узким трех- или четырехгранным клинком и гардой в виде полукруглой чашки. Была исключительно колющим оружием.

*Рогатина* — охотничья разновидность короткого копья с листовидным копьездом и расположенной под ним крестовиной.

*Рукоять* (черен, крыж, гриф) — часть эфеса клинкового оружия, закрепленная на хвостовике клинка и предназначенная для обхвата кистью руки. Представляет собой деревянную трубку или состоит из двух деревянных или роговых пластин — щечек. Трубочатые рукояти обычно покрывались кожей и обматывались проволокой.

*Сабля* — клинковое оружие с длинным изогнутым однолезвийным клинком и довольно простой гардой.

*Связка* — веревка, кожаный жгут или цепь, соединяющая рукоять и било составного ударного оружия.

*Секира* — небольшой топорик с боевой частью в форме полумесяца.

*Скоба* — выгнутая прямоугольная или полукруглая деталь на устье ножен, предназначенная для продевания короткого пасового ремешка портупей.

*Совня* — древковое оружие с длинным широким однолезвийным клинком весьма незначительной кривизны, насаженным на древко.

*Спинка рукояти* (хребтик) — поверхность рукояти клинкового оружия, продолжающая линию обуха клинка. При обхвате рукояти спинка прилегает к ладони.

*Стилет* — от итальянского «stiletto» — западноевропейская разновидность кинжала с узким трех- или четырехгранным клинком и прямой короткой крестовиной.

*Стойка* — возвышение на наружной поверхности трубки штыка, ограничивающее повороты хомутика.

*Темляк* — кожаная или матерчатая петля, крепившаяся на эфесе клинкового оружия, а также в средней части древка кавалерийской пики. Темляк предотвращал падение оружия, выбитого из руки, а также позволял стрелять из пистолета или револьвера, не убирая холодное оружие в ножны.

*Тесак* — клинковое оружие с широким прямым или незначительно изогнутым клинком средней длины и простой гардой, состоящей, как правило, только из крестовины.

*Топор* — а) общее наименование многих разновидностей ударного оружия рубящего и ударно-раздробляющего действия; б) элемент боевого наконечника алебарды; в) боевая часть бердыша, секиры.

*Трубка* (туло, тулея) — полая конусовидная нижняя часть боевого наконечника древкового оружия, служившая для насаживания на древко.

*Трубка штыка* — цилиндр, которым штык надевался на ствол.

*Ударное оружие* — одна из трех основных групп холодного оружия. Разделяется на простое (палицы, булавы, перначи и так далее) и составное (кистени, боевые цепи и др.), у которого било и рукоять соединены гибким элементом — веревкой, кожаным жгутом или цепью.

*Устье* (верхний наконечник) — верхняя деталь металлического прибора кожаных или деревянных ножен клинкового оружия, предохраняющая верхний конец ножен от повреждений.

*Хвостовик* (стержень, стебель) — отходящая от пяты клинка стальная полоса или стержень, на котором смонтирован эфес клинкового оружия.

*Хомутик* — кольцеобразная подвижная деталь, обхватывающая трубку штыка и фиксирующая штык при надевании на ствол.

*Целик штыковой* — прямоугольный выступ на дульной части ствола винтовки или карабина, проходящий в прорезь трубки при надевании штыка.

*Цеп боевой* — ударное оружие, состоящее из длинной (150–200 см) рукояти, связки и била в виде деревянного бруска длиной 50–60 см с металлическими шипами и полосами.

*Чашка эфеса* — плоская или выгнутая в сторону острия клинка металлическая пластина разнообразной формы, смонтированная на крестовине и являющаяся составной частью гарды.

*Чекан* — см. «Клевец».

*Шашка* — от кабардино-черкесского «са'шхо» — клинковое оружие (в иностранной литературе считается разновидностью сабли) с клинком незначительной кривизны и эфесом с простой гардой или без нее. Отличительный признак — подвеска для ношения по-кавказски, то есть лезвием назад. При этом кольца расположены на выгнутой стороне ножен.

*Шейка* — изогнутый стержень, соединяющий трубку и клинок штыка.

*Шестопер* — пернач с шестью перьями.

*Шага* — от итальянского «spada» — клинковое оружие с длинным прямым узким или средней ширины клинком и сложной гардой, состоящей из чашки, одной или нескольких дужек различной формы и крестовины.

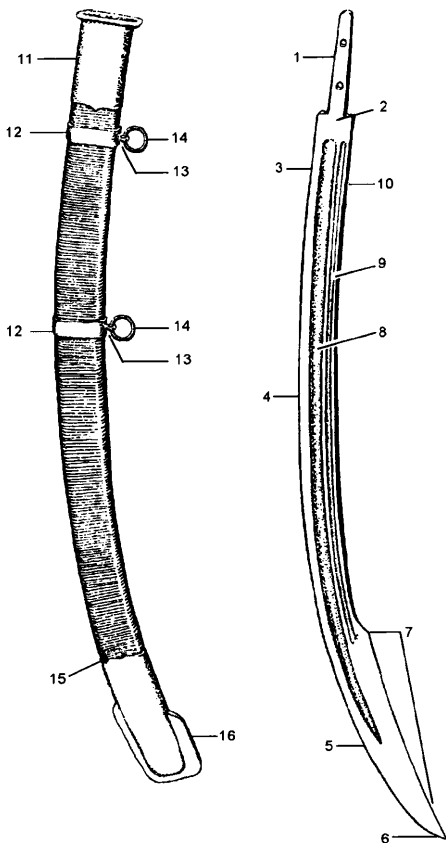

*Элементы клинка и ножен:*

- 1 — хвостовик; 2 — пята; 3, 4, 5 — лезвие; 6 — острие; 7 — елмань; 8 — дол;  
 9 — долик; 10 — обух; 11 — устье; 12 — гайка; 13 — ушко; 14 — кольцо;  
 15 — наконечник; 16 — башмак

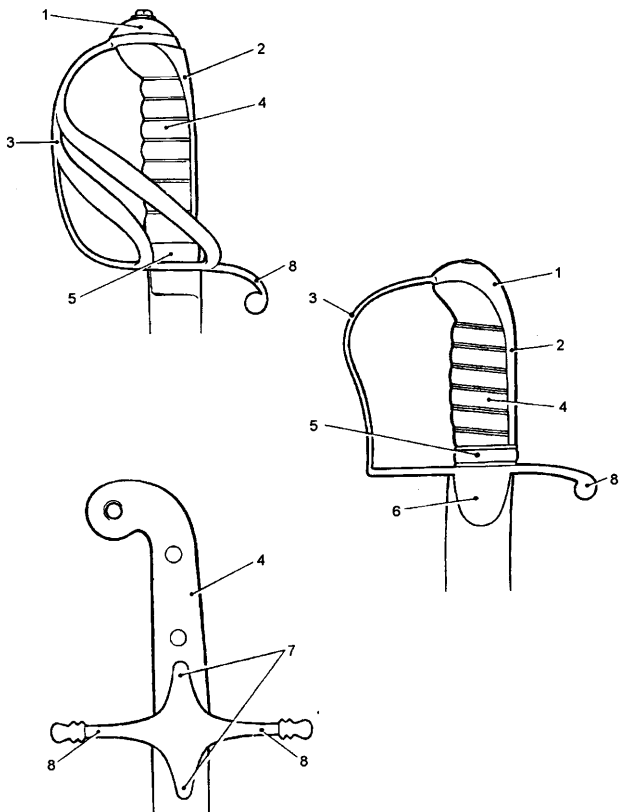

*Детали эфеса:*

- 1 — головка; 2 — планка; 3 — дужка; 4 — рукоять; 5 — втулка; 6 — щитик;  
7 — перекрестье; 8 — конец крестовины



*Детали кавалерийской пик:*

- 1 — копыце боевого наконечника; 2 — древко; 3 — темляк;  
4 — оплетка темляка; 5 — ножник; 6 — подток

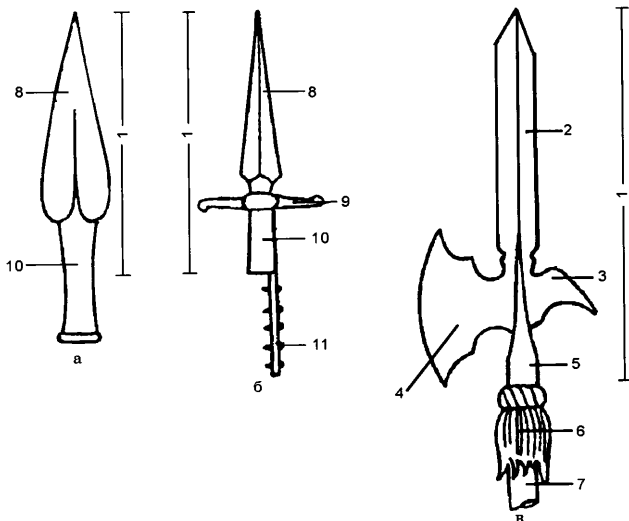

*Боевые наконечники:*

- а — пик; б — эспонтон (упрощенный); в — парадной алебарды  
1 — боевой наконечник; 2, 8 — копыце; 3 — крюк; 4 — топор; 5 — трубка;  
6 — кисть; 7 — древко; 9 — крестовина; 10 — трубка; 11 — пожилина

*Шпенек* — круглая или овальная металлическая деталь на устье ножен, которой они фиксировались в лопасти портупей. См. также «Крючок».

*Эспадон* — встречающееся иногда название двуручного меча.

*Эспадрон* — название специальных дуэльных и спортивных сабель XIX — первой половины XX в., использовавшееся до середины 1950-х гг.

*Эпонтон* — древковое оружие, боевой наконечник которого образован широким симметричным листовидным пером, под которым укреплена крестовина.

*Эфес* — от немецкого «Gefäß» — составная часть клинкового оружия, представляющая собой совокупность рукояти и гарды.

*Яблоко* — боевая часть некоторых видов ударного оружия (булавы, буздыхана и т. п.).

*Ятаган* — клинковое оружие, использовавшееся в Турции и на Балканах. В отличие от других типов холодного оружия с изогнутым клинком лезвие клинка ятагана находится на вогнутой кромке. Во второй половине XIX в. в некоторых армиях на вооружении состояли штыки с клинками ятаганного типа.



**Холодное ору́жие  
1700—1917 гг.**

## Шпаги

Шпага явилась дальнейшим развитием меча. Например, шпаги конца XV–XVI вв. и мечи того же периода нередко весьма схожи между собой.

В Западной Европе шпага получила широкое распространение в XVI в. До конца XVIII в. она была неотъемлемой принадлежностью дворянского костюма и широко распространенным боевым и дуэльным оружием. В XVI–XVII вв. шпага имела сложную гарду самых разнообразных форм, образованную дужками и кольцами, защищавшими кисть руки в бою с тренированным фехтовальщиком.

Уже в XVII в. выявилась малая эффективность шпаги с длинным узким клинком в бою с всадником, хорошо защищенным все еще достаточно тяжелым доспехом. Поэтому во второй половине XVII в. шпаги стали более короткими, с более широкими клинками. Упростились и их эфесы: они состояли теперь из рукояти с головкой, короткой крестовины, переходящей в дужку, загнутую к головке, и металлической чашки, двойной овальной или сердцевидной.

В России шпаги появились в XVII в. в полках иноземного строя. В XVIII в. на вооружении русской армии состояли шпаги различных образцов (пехотные офицерские и солдатские, драгунские солдатские и так далее), которые претерпевали те же видоизменения, что и западноевропейские образцы. Клинки русских шпаг XVIII в., как правило, двулезвийные, с 1730-х гг. у кавалерийских шпаг более длинные, чем у пехотных. Для офицерских шпаг XVIII в. было характерно определенное разнообразие эфесов у одного и того же образца. Примерно с середины XVIII в. наметилось различие пехотных и кавалерийских шпаг по форме гарды.

В конце XVIII в. установилось четкое единообразие в изготовлении двух типов эфесов — у офицерских пехотных и кавалерийских шпаг. Уставные клинки стали только однолезвийными.

С начала XIX в. кавалерийские, а с 1826–1830 гг. и пехотные шпаги носились только вне строя и окончательно перестали быть боевым оружием. Как принадлежность соответствующей формы одежды, кавалерийские и пехотные офицерские шпаги применялись до 1917 г.

Ножны всех русских шпаг были кожаными, с металлическим прибором, или деревянными, обтянутыми кожей, также с металлическим прибором.

### SMALL SWORDS

In Russia swords appeared in the 17th century in the foreign formation regiments. In the 18th century various patterns small swords were regulatio in the Russian army (infantry officers' and troopers', dragoon troopers', etc.), that were going through about the same changes, as the West-Europen types.

18th century Russian small swords' blades are double-edged, as a rule, longer since circa the 1730s in cavalry small swords than infantry ones. For the 18th century officer small swords a certain hilt was characteristic, even within the same pattern. Since around mid. 18th century guard form variance became increasingly the case between the infantry and cavalry small swords.

Towards the end of the 18th — early in the 19th century a definite uniformity was established in making hilts of two types: in infantry officer and cavalry small swords. The regulation blades became strictly single-edged.

Since the beginning of the 19th century the cavalry small swords and since 1826–1830s also the infantry ones were carried only outside the formation and eventually stopped being combat weapon. As an accoutrement of a certain type of dress officer small swords of two kinds — cavalry and infantry — were used all through the period considered.

Scabbards of all the Russian small swords of the given period were leather with metal mounts or wooden, covered with leather — still with metal mounts.

### 1. Шпага кавалерийская солдатская 1720-х гг.

*The cavalry troopers' small sword, the 1720s.*

Клинок стальной прямой двулезвийный, ромбического сечения, без долов.

Эфес состоит из рукояти с латунной головкой и латунной гарды, образованной защитной дужкой, переходящей в сердцевидную чашку. Верхний конец дужки скреплен с головкой винтом. Головка восьмигранная, расширяющаяся кверху, сверху на ней круглая накладка с пуговкой. Деревянная рукоять покрыта кожей. Часто рукояти обматывались латунной проволокой.

Ножны кожаные. Латунный прибор состоял из устья с крючком и наконечника.

Общая длина 1015 мм.

Длина клинка 845 мм.

Ширина клинка 37 мм.

Шпага представляла собой почти точную копию шведской шпаги драбантов обр. 1717 г. Состояла на вооружении драгун в 1720-х—1730-х гг.

*It was almost an exact copy of the Swedish drabants' Pattern 1717 small sword. In the 1720s—1730s the small sword was regulation weapon of dragoon units.*

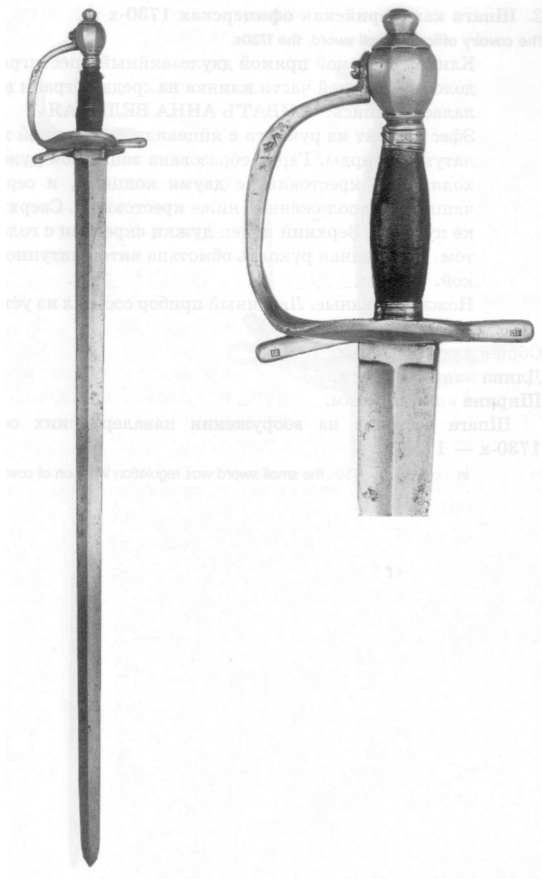

## 2. Шпага кавалерийская офицерская 1730-х гг.

*The cavalry officers' small sword, the 1730s.*

Клинок стальной прямой двулезвийный, шестигранный, без долов. В верхней части клинка на средней грани нередко делалась надпись: «ВИВАТЬ АННА ВЕЛИКАЯ».

Эфес состоит из рукояти с яйцевидной латунной головкой и латунной гарды. Гарда образована защитной дужкой, переходящей в крестовину с двумя концами, и сердцевидной чашкой, расположенной ниже крестовины. Сверху на головке пуговка. Верхний конец дужки скреплен с головкой винтом. Деревянная рукоять обмотана витой латунной проволокой.

Ножны кожаные. Латунный прибор состоял из устья с крючком и наконечника.

Общая длина 1030 мм.

Длина клинка 855 мм.

Ширина клинка 30 мм.

Шпага состояла на вооружении кавалерийских офицеров в 1730-х — 1750-х гг.

*In the 1730s — 1750s the small sword was regulation weapon of cavalry officers.*

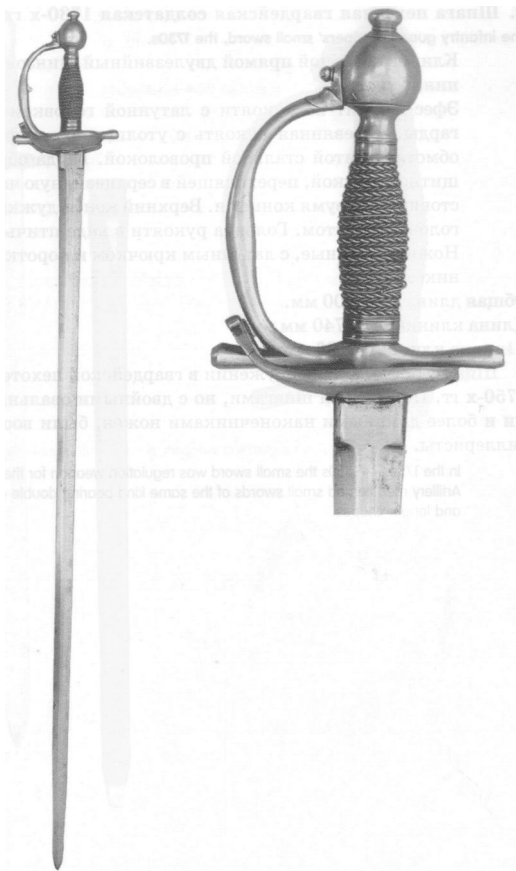

### 3. Шпага пехотная гвардейская солдатская 1730-х гг.

*The infantry guards troopers' small sword, the 1730s.*

Клинок стальной прямой двулезвийный, линзовидного сечения, без долов.

Эфес состоит из рукояти с латунной головкой и латунной гарды. Деревянная рукоять с утолщением в средней части обмотана витой стальной проволокой. Гарда образована защитной дужкой, переходящей в сердцевидную чашку, и крестовиной с двумя концами. Верхний конец дужки скреплен с головкой винтом. Головка рукояти в виде птичьей головы.

Ножны кожаные, с латунным крючком и коротким наконечником.

Общая длина 750–900 мм.

Длина клинка 590–740 мм.

Ширина клинка 35–36 мм.

Шпага состояла на вооружении в гвардейской пехоте в 1730-х — 1750-х гг. Подобными шпагами, но с двойными овальными чашками и более длинными наконечниками ножен, были вооружены артиллеристы.

In the 1730s — 1750s the small sword was regulation weapon for the Guards infantry. Artillery men carried small swords of the same kind bearing double oval shell guards and longer chapes.



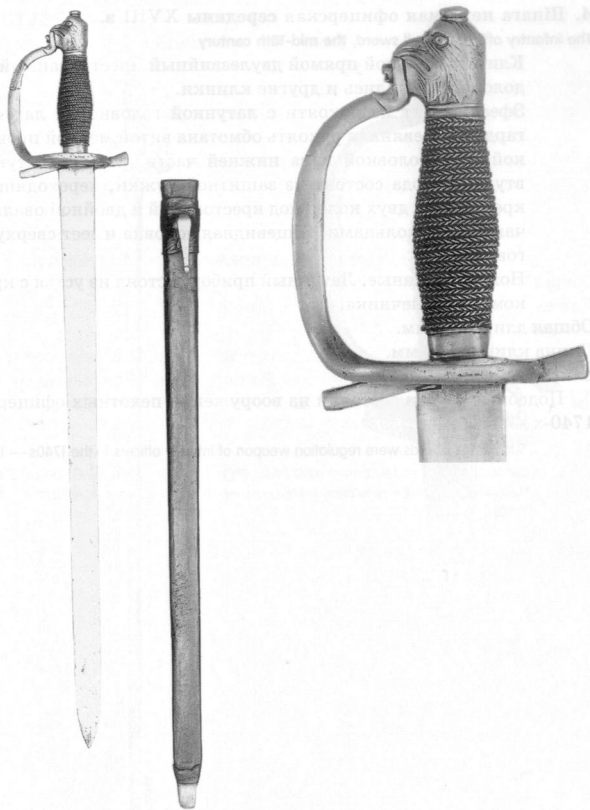

#### 4. Шпага пехотная офицерская середины XVIII в.

##### *The infantry officers' small sword, the mid-18th century*

Клинок стальной прямой двулезвийный, шестигранный, без долов. Встречались и другие клинки.

Эфес состоит из рукояти с латунной головкой и латунной гарды. Деревянная рукоять обмотана витой медной проволокой. Под головкой и на нижней части рукояти латунные втулки. Гарда состоит из защитной дужки, переходящей в крестовину, двух колец под крестовиной и двойной овальной чашки под кольцами. Яйцевидная головка имеет сверху пуговку.

Ножны кожаные. Латунный прибор состоял из устья с крючком и наконечника.

Общая длина 990 мм.

Длина клинка 810 мм.

Ширина клинка 21 мм.

Подобные шпаги состояли на вооружении пехотных офицеров в 1740-х — 1760-х гг.

Such small swords were regulation weapon of infantry officers in the 1740s — 1760s.

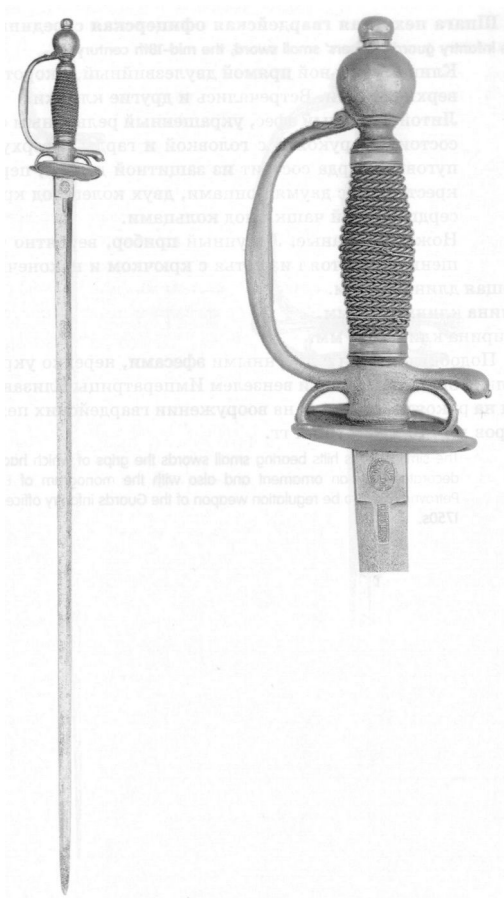

## 5. Шпага пехотная гвардейская офицерская середины XVIII в.

### *The infantry guards officers' small sword, the mid-18th century*

Клинок стальной прямой двулезвийный, с коротким долом в верхней части. Встречались и другие клинки.

Литой латунный эфес, украшенный рельефным орнаментом, состоит из рукояти с головкой и гарды. Сверху на головке пуговка. Гарда состоит из защитной дужки, переходящей в крестовину с двумя концами, двух колец под крестовиной и сердцевидной чашки под кольцами.

Ножны кожаные. Латунный прибор, вероятно также украшенный, состоял из устья с крючком и наконечника.

Общая длина 950 мм.

Длина клинка 790 мм.

Ширина клинка 16 мм.

Подобные шпаги с латунными эфесами, нередко украшенные не только орнаментом, но и вензелем Императрицы Елизаветы Петровны на рукояти, состояли на вооружении гвардейских пехотных офицеров в 1740-х — 1760-х гг.

The similar brass hilts bearing small swords the grips of which had been frequently decorated with an ornament and also with the monogram of Empress Elizaveta Petrovna, used to be regulation weapon of the Guards infantry officers in the 1740s — 1750s.

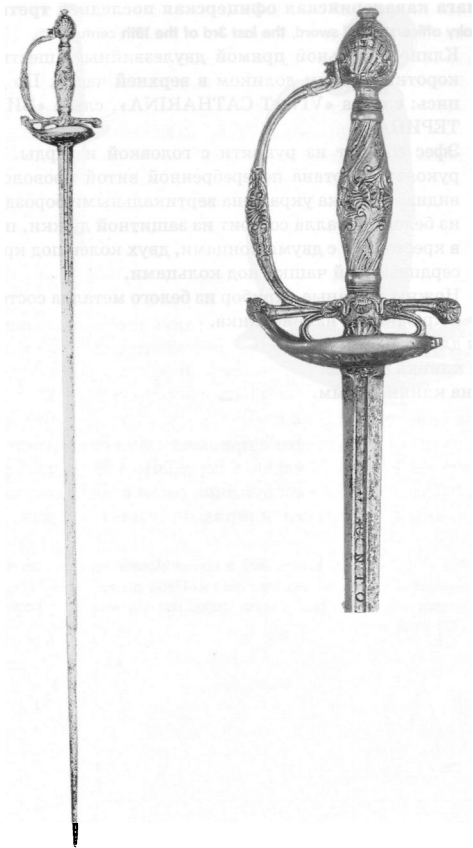

**6. Шпага кавалерийская офицерская последней трети XVIII в.****The cavalry officers' small sword, the last 3rd of the 18th century**

Клинок стальной прямой двулезвийный, шестигранный, с коротким узким доликом в верхней части. По долику надпись: справа «VIVAT CATHARINA», слева «ВИВАТЬ ЕКАТЕРИНА».

Эфес состоит из рукояти с головкой и гарды. Деревянная рукоять обмотана посеребряной витой проволокой. Шаровидная головка украшена вертикальными бороздками. Гарда из белого металла состоит из защитной дужки, переходящей в крестовину с двумя концами, двух колец под крестовиной и сердцевидной чашки под кольцами.

Ножны кожаные. Прибор из белого металла состоял из устья с крючком и наконечника.

Общая длина 1015 мм.

Длина клинка 845 мм.

Ширина клинка 25 мм.

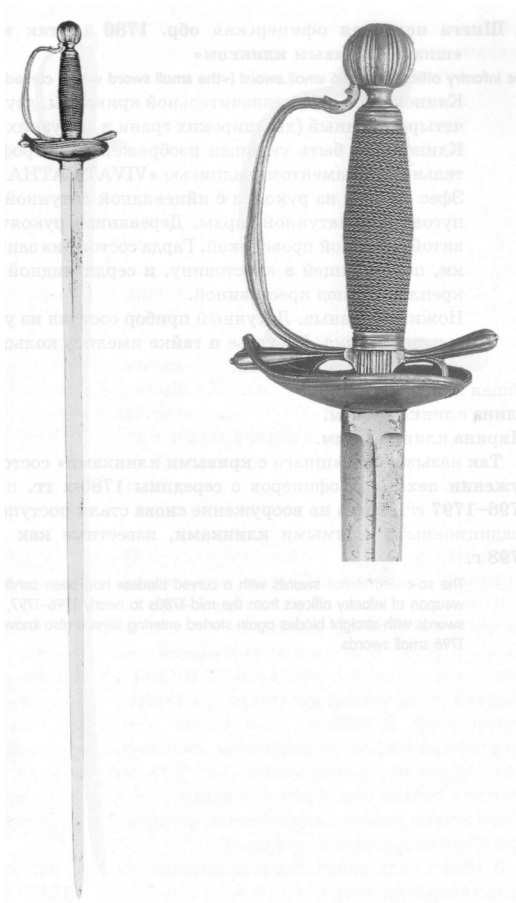

## 7. Шпага пехотная офицерская обр. 1786 г., так называемая «шпага с кривым клинком»

The infantry officers' p. 1786 small sword («the small sword with a curved blade»)

Клинок стальной, незначительной кривизны, двулезвийный, четырехгранный (две широких грани и две узких), без долов. Клинок мог быть украшен изображениями трофеев, растительным орнаментом, надписью «VIVAT CATHARINA».

Эфес состоит из рукояти с яйцевидной латунной головкой с пуговкой и латунной гарды. Деревянная рукоять обмотана витой латунной проволокой. Гарда состоит из защитной дужки, переходящей в крестовину, и сердцевидной чашки, закрепленной под крестовиной.

Ножны кожаные. Латунный прибор состоял из устья, гайки и наконечника. На устье и гайке имелись кольца для пасовых ремешков португеи.

Общая длина 1000 мм.

Длина клинка 840 мм.

Ширина клинка 26 мм.

Так называемые «шпаги с кривыми клинками» состояли на вооружении пехотных офицеров с середины 1780-х гг. примерно до 1796–1797 гг., когда на вооружение снова стали поступать шпаги с традиционными прямыми клинками, известные как шпаги обр. 1798 г.

The so-called «small swords with a curved blades» had been serving as regulation weapon of infantry officers from the mid-1780s to nearly 1796–1797, when the small swords with straight blades again started entering service also known as the Pattern 1798 small swords.



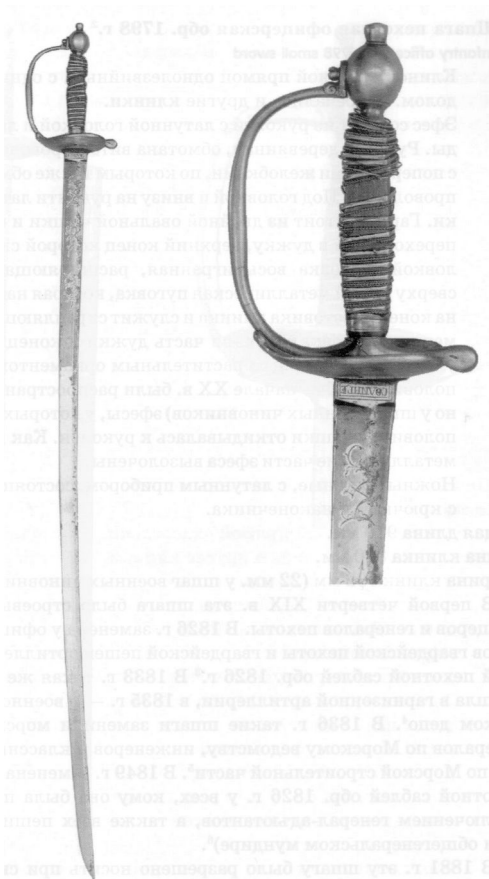

## 8. Шпага пехотная офицерская обр. 1798 г.<sup>2</sup>

### The infantry officers' p. 1798 small sword

Клинок стальной прямой однолезвийный, с одним широким долом. Встречались и другие клинки.

Эфес состоит из рукояти с латунной головкой и латунной гарды. Рукоять деревянная, обмотана витой проволокой, иногда с поперечными желобками, по которым также обмотана витой проволокой. Под головкой и внизу на рукояти латунные втулки. Гарда состоит из двойной овальной чашки и крестовины, переходящей в дужку, верхний конец которой скреплен с головкой. Головка восьмигранная, расширяющаяся кверху, сверху на ней металлическая пуговка, которая навинчивается на конец хвостовика клинка и служит скрепляющим эфес элементом. Головка, верхняя часть дужки и конец крестовины украшены рельефным растительным орнаментом. Во второй половине XIX — начале XX в. были распространены (особенно у шпаг военных чиновников) эфесы, у которых внутренняя половинка чашки откидывалась к рукояти. Как правило, все металлические части эфеса вызолочены.

Ножны кожаные, с латунным прибором, состоящим из устья с крючком и наконечника.

Общая длина 970 мм.

Длина клинка 860 мм.

Ширина клинка 32 мм (22 мм. у шпаг военных чиновников).

В первой четверти XIX в. эта шпага была строевым оружием офицеров и генералов пехоты. В 1826 г. заменена у офицеров и генералов гвардейской пехоты и гвардейской пешей артиллерии офицерской пехотной саблей обр. 1826 г.<sup>3</sup> В 1833 г. такая же замена произошла в гарнизонной артиллерии, в 1835 г. — в военно-топографическом депо<sup>4</sup>. В 1836 г. такие шпаги заменили морские сабли у генералов по Морскому ведомству, инженеров и классных чиновников по Морской строительной части<sup>5</sup>. В 1849 г. заменена офицерской пехотной саблей обр. 1826 г. у всех, кому она была положена, за исключением генерал-адъютантов, а также всех пеших генералов (при общегенеральском мундире)<sup>6</sup>.

В 1881 г. эту шпагу было разрешено носить при скуртуках вне строя генералам всех войск, кроме казачьих<sup>7</sup>. В 1912—1913 гг. она была присвоена студентам 1-го и 2-го подготовительных курсов Военно-медицинской академии<sup>8</sup>. К 1914 г. пехотную шпагу носили при обыкновенной и повседневной форме с шароварами: генералы

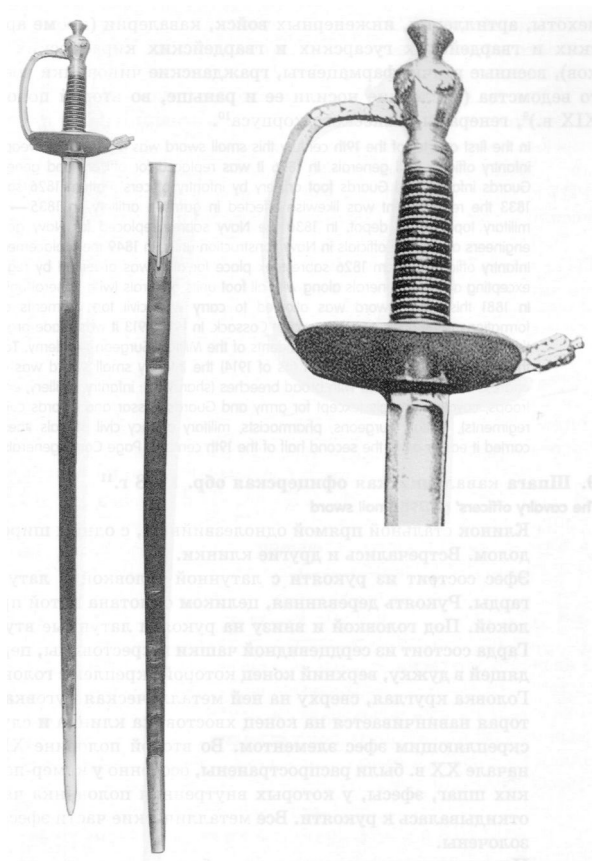

пехоты, артиллерии, инженерных войск, кавалерии (кроме армейских и гвардейских гусарских и гвардейских кирасирских полков), военные врачи, фармацевты, гражданские чиновники военного ведомства (последние носили ее и раньше, во второй половине XIX в.)<sup>9</sup>, генералы Пажеского корпуса<sup>10</sup>.

In the first quarter of the 19th century this small sword was a regulation weapon for infantry officers and generals. In 1826 it was replaced for officers and generals of Guards infantry and Guards foot artillery by infantry officers' Pattern 1826 sabre. In 1833 the replacement was likewise effected in garrison artillery, in 1835 — in the military topographic depot. In 1836 the Navy sabres replaced for Navy generals, engineers and grade officials in Navy construction units. In 1849 the replacement with infantry officers' Pattern 1826 sabre took place for all it was ordained by regulation excepting adjutant generals along with all foot units generals (with general uniform). In 1881 this small sword was allowed to carry with civil top garments outside formations to all arms generals except Cossack. In 1912–1913 it was made organic to the 1st and 2nd Preparatory year students of the Military Surgeon Academy. Towards the end of the period considered (as of 1914) the infantry small sword was carried undress and with uniform with broad breeches (sharovary): infantry, artillery, engineer troops, cavalry generals (except for army and Guards hussar and Guards cuirassier regiments), military surgeons, pharmacists, military agency civil officials (these last carried it earlier on in the second half of the 19th century), Page Corps generals.

## 9. Шпага кавалерийская офицерская обр. 1798 г.<sup>11</sup>

### The cavalry officers' p. 1798 small sword

Клинок стальной прямой однолезвийный, с одним широким долом. Встречались и другие клинки.

Эфес состоит из рукояти с латунной головкой и латунной гарды. Рукоять деревянная, целиком обмотана витой проволокой. Под головкой и внизу на рукояти латунные втулки. Гарда состоит из сердцевидной чашки и крестовины, переходящей в дужку, верхний конец которой скреплен с головкой. Головка круглая, сверху на ней металлическая пуговка, которая навинчивается на конец хвостовика клинка и служит скрепляющим эфес элементом. Во второй половине XIX — начале XX в. были распространены, особенно у камер-пажеских шпаг, эфесы, у которых внутренняя половинка чашки откидывалась к рукояти. Все металлические части эфеса вызолочены.

Ножны кожаные, с латунным прибором, состоящим из устья с крючком и наконечника.

Общая длина 970 мм.

Длина клинка 860 мм.

Ширина клинка 32 мм.

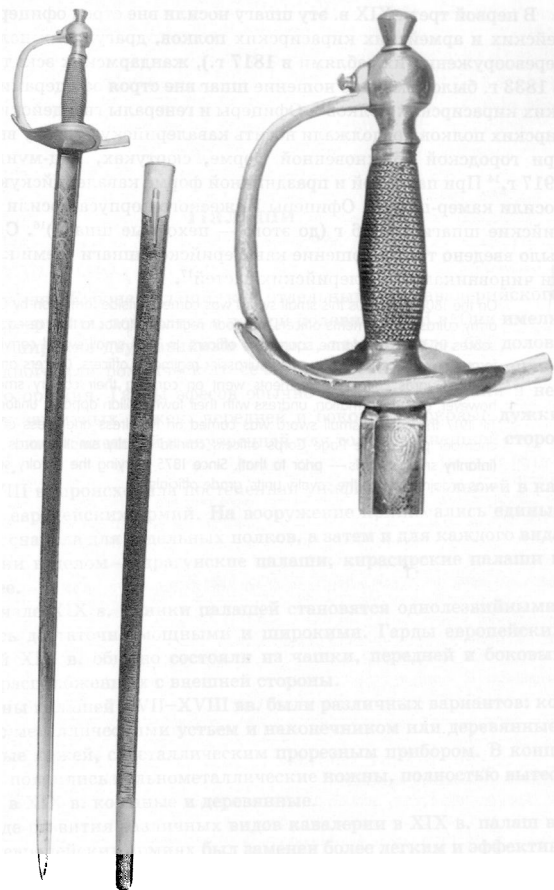

В первой трети XIX в. эту шпагу носили вне строя офицеры гвардейских и армейских кирасирских полков, драгунских полков (до перевооружения их саблями в 1817 г.), жандармских эскадронов<sup>12</sup>. В 1833 г. было отменено ношение шпаг вне строя офицерами армейских кирасирских полков<sup>13</sup>. Офицеры и генералы гвардейских кирасирских полков продолжали носить кавалерийскую шпагу вне строя при городской обыкновенной форме, сюртуках, виц-мундире до 1917 г.<sup>14</sup> При парадной и праздничной форме кавалерийскую шпагу носили камер-пажи<sup>15</sup>. Офицеры Пажеского корпуса носили кавалерийские шпаги с 1906 г (до этого — пехотные шпаги)<sup>16</sup>. С 1875 г. было введено также ношение кавалерийской шпаги всеми классными чиновниками кавалерийских частей<sup>17</sup>.

On the 1800s — 1830s this small sword was carried outside formation by Guards and army cuirassier regiments officers, dragoon regiments (prior to their re-equipage with sabres in 1817), gendarme squadrons officers. In 1833 small sword carrying outside formation was cancelled for army cuirassier regiments officers. Officers and generals of the Guards cuirassier regiments went on carrying their cavalry small swords, however, outside formation, undress with their town civilian apparel, uniform till 1917. Till 1917 the cavalry small sword was carried on full dress and dress occasions by chamber pages. The Page Corps officers carried cavalry small swords since 1906 (infantry small swords — prior to that). Since 1875 carrying the cavalry small sword was ordained for all the cavalry units' grade officials.

## Палаши

В Западной Европе палаши, как отдельный вид кавалерийского холодного оружия, появились в первой половине XVII в. Они имели мощные широкие двулезвийные клинки, как правило, без долов, линзовидного или ромбического сечения, то есть клинки типично рубящего оружия. Гарды эфесов обычно состояли из чашки и нескольких защитных дужек: передней и боковых. Боковые дужки располагались с внешней и внутренней или только с внешней стороны эфеса.

В XVIII в. происходила постепенная унификация палашей в кавалерии европейских армий. На вооружение принимались единые образцы сначала для отдельных полков, а затем и для каждого вида кавалерии в целом — драгунские палаши, кирасирские палаши и так далее.

В начале XIX в. клинки палашей становятся однолезвийными, оставаясь достаточно мощными и широкими. Гарды европейских палашей XIX в. обычно состояли из чашки, передней и боковых дужек, расположенных с внешней стороны.

Ножны палашей XVII—XVIII вв. были различных вариантов: кожаные с металлическими устьем и наконечником или деревянные, обтянутые кожей, с металлическим прорезным прибором. В конце XVIII в. появились цельнометаллические ножны, полностью вытеснившие в XIX в. кожаные и деревянные.

В ходе развития различных видов кавалерии в XIX в. палаш во многих европейских армиях был заменен более легким и эффективным оружием — кавалерийской саблей.

В России палаши, состоявшие на вооружении в полках иноземного строя в XVII в., так же как и шпаги, по существу представляли собой западноевропейские образцы.

В самом начале XVIII в. палаши состояли на вооружении драгун наряду со шпагами и саблями. В 1711 г. вооружение драгун было более или менее упорядочено и у них остались только палаши. Для русских палашей первой половины XVIII в. характерно разнообразие эфесов. Клинки, как правило, двулезвийные, обычно без долов.

К началу XIX в. на вооружении русской армии было несколько образцов палашей, кирасирских и драгунских. Эфесы офицерских палашей отличались от солдатских.

Клинки палашей с первого десятилетия XIX в. только однолезвийные.

Ножны русских палашей XVIII в. кожаные или деревянные, обтянутые кожей. Металлический прибор был простым (устье, гайки с кольцами, наконечник) или, будучи прорезным, покрывал почти всю поверхность ножен. С 1810 г. ножны палашей были только металлическими, за исключением кожаных ножен матросского абордажного палаша обр. 1856 г.

## BROADSWORDS

Broadswords, that were regulation in the 17th century foreign formation regiments — as was the case with small swords, too — were, in actual fact, West European patterns.

Early in the 18th century broadswords were dragoon regulation weapons (along with small swords and sabres). In 1711 the dragoons' weaponry was further regulated to leave them armed with broadswords only. In the first half of the 18th century cuirassiers' and mounted grenadiers' broadswords came about, too. All these Patterns were noted for their hilt variety. Blades were normally double-edged, mostly fuller-free.

Towards the beginning of the 19th century the Russian Army was fitted up with several broadsword patterns: cuirassiers' (army and Guards), dragoons'. In a number of cases officers' broadswords' hilts were different than soldiers'.

Since the first decade of the 19th century Russian broadsword blades were strictly single-edged.

In 1800–1840 several new broadsword patterns were adopted: the dragoons' Pattern 1806 broadsword, the cuirassiers' Pattern 1810 one, and lastly, the Pattern 1826 one to supplant the former.

There were broadswords in the Navy, too: in 1856 the Navy (boarding attack) cutlass was adopted as seaman's regulation.

Russian 18th century scabbards were leather or wood covered in leather. The metal mount was simple (mouthpiece, bands ringed for belt straps, chape) or, being the slit sort, it covered nearly the entire scabbard surface. Since 1810 broadswords' scabbards were strictly metal, except for (seamen's) Pattern 1856 cutlass scabbard.



**10. Палаш драгунский офицерский первой трети XVIII в.****The dragoon officers' broadsword, the 1700s — 1730s.**

Клинок стальной прямой двулезвийный, без долов: в верхней части — линзовидного сечения, ниже — шестигранный.

Латунный эфес состоит из рукояти с головкой и гарды. Головка рукояти в виде головы льва. Внешняя часть гарды образована: передней дужкой, под прямым углом переходящей в крестовину, боковой дужкой и фигурным щитком, соединяющим крестовину и боковую дужку. Щиток украшен рельефным орнаментом. С внутренней стороны на крестовине имеется перстень — кольцо для большого пальца.

Ножны деревянные, обтянутые кожей. Латунный прибор состоял из устья с крючком и наконечника.

Общая длина 940 мм.

Длина клинка 805 мм.

Ширина клинка 32 мм.

**11. Палаш драгунский офицерский 1720-х — 1730-х гг.****The dragoon officers' broadsword, the 1720s — 1730s.**

Клинок стальной прямой двулезвийный, с одним долом средней ширины.

Эфес состоит из рукояти с головкой и латунной гарды. Деревянная рукоять покрыта кожей и обмотана латунной проволокой. Спинку рукояти покрывает латунная планка, переходящая в головку в виде львиной головы. Внешняя часть гарды образована: передней дужкой, под прямым углом переходящей в крестовину, двумя боковыми дужками и соединяющим их с крестовиной вытянутым щитком, украшенным рельефными изображениями трофеев и воина в доспехе. Внутренняя часть образована короткой S-образной дужкой и перстнем — кольцом для большого пальца. От крестовины с обеих сторон отходят вниз два коротких треугольных выступа.

Ножны имели латунный прибор.

Общая длина 930 мм.

Длина клинка 805 мм.

Ширина клинка 40 мм.

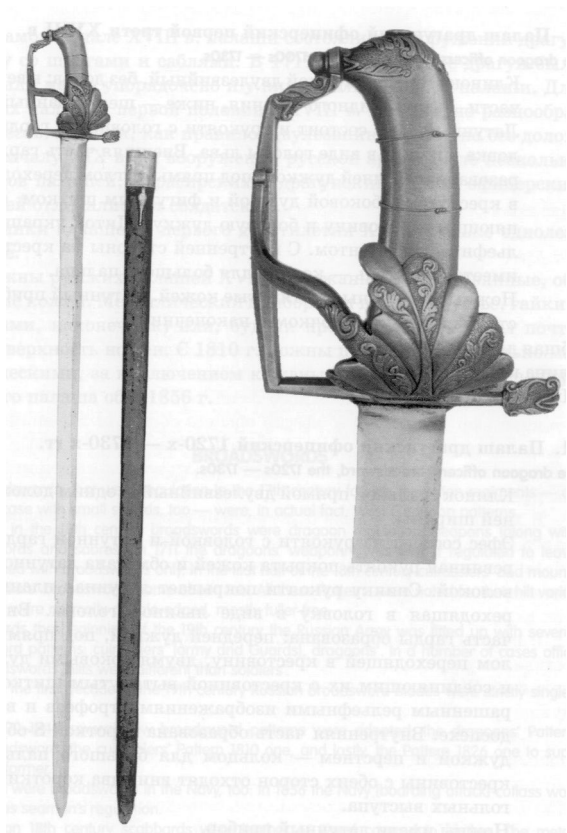

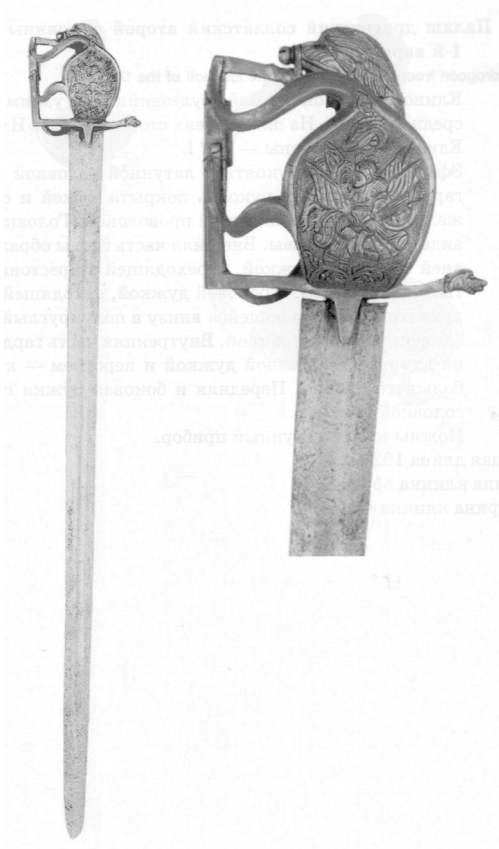

## 12. Палаш драгунский солдатский второй половины 1750-х гг., 1-й вариант

*The dragoon troopers' broadsword, the last half of the 1750s*

Клинок стальной прямой двулезвийный, с узким доликом по средней линии. На пяте с обеих сторон вензель Императрицы Елизаветы Петровны — Е Р I.

Эфес состоит из рукояти с латунной головкой и латунной гарды. Деревянная рукоять покрыта кожей и обмотана по желобкам толстой латунной проволокой. Головка рукояти в виде львиной головы. Внешняя часть гарды образована передней защитной дужкой, переходящей в крестовину с загнутым вниз концом, и боковой дужкой, отходящей от головки рукояти и расширяющейся внизу в полукруглый щиток, соединенный с крестовиной. Внутренняя часть гарды образована длинной S-образной дужкой и перстнем — кольцом для большого пальца. Передняя и боковая дужки соединены с головкой винтами.

Ножны имели латунный прибор.

Общая длина 1025 мм.

Длина клинка 855 мм.

Ширина клинка 44 мм.

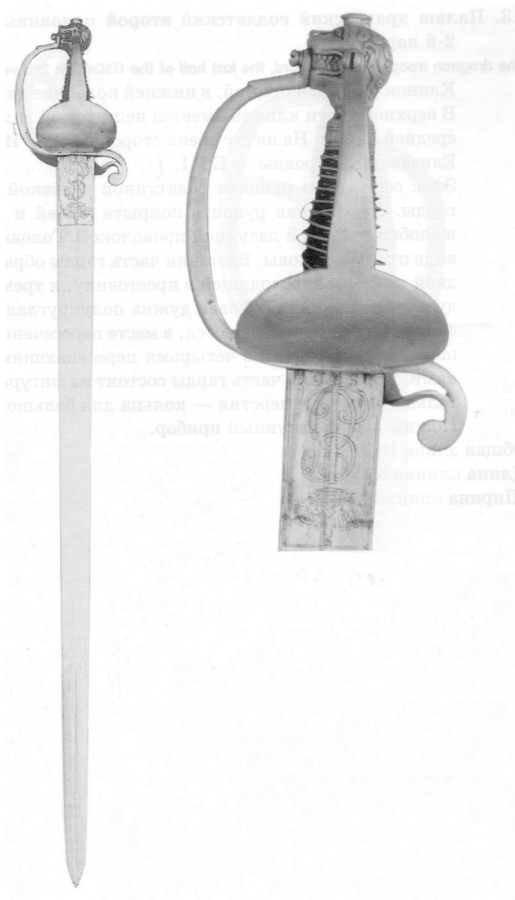

### 13. Палаш драгунский солдатский второй половины 1750-х гг., 2-й вариант

*The dragoon troopers' broadsword, the last half of the 1750s (the 2nd version)*

Клинок стальной прямой, в нижней половине двулезвийный. В верхней части клинка имеется неширокий дол, идущий по средней линии. На пяте с обеих сторон вензель Императрицы Елизаветы Петровны — Е Р I.

Эфес состоит из рукояти с латунной головкой и латунной гарды. Деревянная рукоять покрыта кожей и обмотана по желобкам толстой латунной проволокой. Головка рукояти в виде птичьей головы. Внешняя часть гарды образована передней дужкой, переходящей в крестовину, и тремя боковыми дужками. Крайняя боковая дужка полукруглая. Две другие боковые дужки пересекаются, в месте пересечения — небольшой круглый щитик с четырьмя пересекающимися бороздками. Внутренняя часть гарды состоит из фигурной горизонтальной дужки и перстня — кольца для большого пальца.

Ножны имели латунный прибор.

Общая длина 1050 мм.

Длина клинка 880 мм.

Ширина клинка 42 мм.

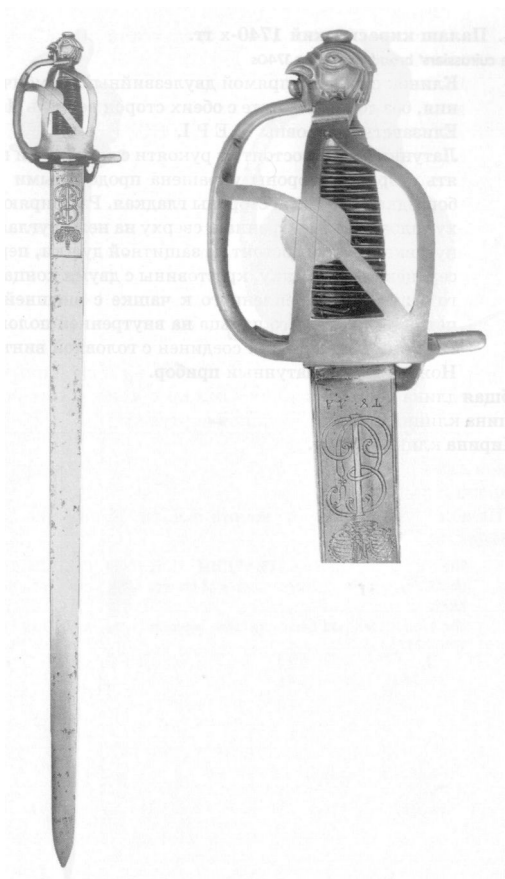

#### 14. Палаш кирасирский 1740-х гг.

##### The cuirassiers' broadsword, the 1740s

Клинок стальной прямой двулезвийный, ромбического сечения, без долов. На пяте с обеих сторон вензель Императрицы Елизаветы Петровны — Е Р I.

Латунный эфес состоит из рукояти с головкой и гарды. Рукоять с правой стороны украшена продольными волнистыми бороздками, с левой стороны гладкая. Расширяющаяся кверху головка восьмигранная, сверху на ней круглая накладка с пуговкой. Гарда состоит из защитной дужки, переходящей в сердцевидную чашку, крестовины с двумя концами, большого щитка, прикрепленного к чашке с внешней стороны, и петли для большого пальца на внутренней половине чашки. Верхний конец дужки соединен с головкой винтом.

Ножны имели латунный прибор.

Общая длина 1060 мм.

Длина клинка 890 мм.

Ширина клинка 36 мм.



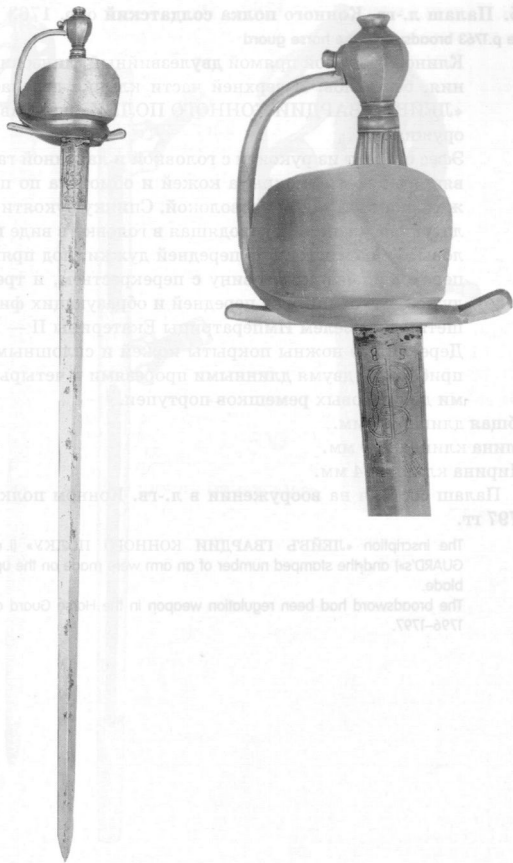

### 15. Палаш л.-гв. Конного полка солдатский обр. 1763 г.

The p.1763 broadsword, the horse guard

Клинок стальной прямой двулезвийный, линзовидного сечения, без долов. В верхней части клинка делалась надпись «ЛЕЙБЪ ГВАРДИИ КОННОГО ПОЛКУ» и выбивался номер оружия.

Эфес состоит из рукояти с головкой и латунной гарды. Деревянная рукоять покрыта кожей и обмотана по поперечным желобкам латунной проволокой. Спинку рукояти покрывает латунная планка, переходящая в головку в виде птичьей головы. Гарда состоит из передней дужки, под прямым углом переходящей в крестовину с перекрестьем, и трех боковых дужек, отходящих от передней и образующих фигурную решетку с вензелем Императрицы Екатерины II — Е II.

Деревянные ножны покрыты кожей и сплошным стальным прибором с двумя длинными прорезями и четырьмя кольцами для пасовых ремешков портупей.

Общая длина 925 мм.

Длина клинка 790 мм.

Ширина клинка 34 мм.

Палаш состоял на вооружении в л.-гв. Конном полку до 1796—1797 гг.

The inscription «ЛЕЙБЪ ГВАРДИИ КОННОГО ПОЛКУ» (i. e. «THE HORSE GUARD'S») and the stamped number of an arm were made on the upper part of the blade.

The broadsword had been regulation weapon in the Horse Guard as long as until 1796—1797.



## 16. Палаш кирасирский 1760-х гг.

### **The cuirassiers' broadsword, the 1760s**

Клинок стальной прямой двулезвийный, с одним широким долом.

Эфес состоит из рукояти с головкой и латунной гарды. Деревянная рукоять покрыта кожей и обмотана поперечным желобкам латунной проволокой. Головка рукояти в виде птичьей головы. Внешняя часть гарды образована передней дужкой, переходящей в крестовину, небольшой чашкой с внешней стороны и тремя боковыми дужками. Крайняя боковая дужка полукруглая. Две другие боковые дужки пересекаются, в месте пересечения фигурный щитик с вензелем Императрицы Екатерины II — Е А II. Внутренняя часть гарды состоит из фигурной горизонтальной дужки и перстня — кольца для большого пальца.

Деревянные обтянутые кожей ножны имели латунный или стальной прибор.

Общая длина 1060 мм.

Длина клинка 890 мм.

Ширина клинка 40 мм.

Палаш состоял на вооружении нижних чинов кирасирских полков в 1760-х гг.

The broadsword was a regulation weapon of the lower ranks in cuirassier regiments in the 1760s.



### 17. Палаш карабинерский солдатский обр. 1763 г.

#### The carabineer troopers' p. 1763 broadsword

Клинок стальной прямой однолезвийный, без долов. Боевой конец двулезвийный. На пяте с обеих сторон выгравирован вензель Императрицы Екатерины II — Е А II.

Эфес состоит из рукояти с головкой и латунной гарды. Деревянная рукоять покрыта кожей и обмотана по поперечным желобкам латунной проволокой. Спинку рукояти покрывает латунная планка, переходящая в головку в виде птичьей головы. Гарда состоит из передней дужки, под прямым углом переходящей в крестовину с перекрестьем, двух фигурных боковых дужек и большого фигурного щитка с гравированным вензелем «Е А II» под короной. С внутренней стороны на крестовине имеется перстень — кольцо для большого пальца.

Деревянные ножны покрыты кожей. Металлический прибор сплошной, с длинными прорезями. В 1763–1778 гг. палаш подвешивался на крючке в лопасти портупей. В 1778–1786 гг. ножны имели четыре кольца для пасовых ремешков портупей.

Общая длина 1040 мм.

Длина клинка 900 мм.

Ширина клинка 40 мм.

Палаш состоял на вооружении в карабинерных полках до 1786 г., в некоторых кирасирских полках в 1770-х — 1780-х гг. (в кирасирском Наследника полку до 1798 г.), в некоторых драгунских полках до 1775 г.

The broadsword had been regulation weapon of carabineer regiments up to 1786, in some cuirassier regiments during the 1770s—1780s (in the Crown Prince's cuirassier regiment up to 1798), in some dragoon troopers until 1775.

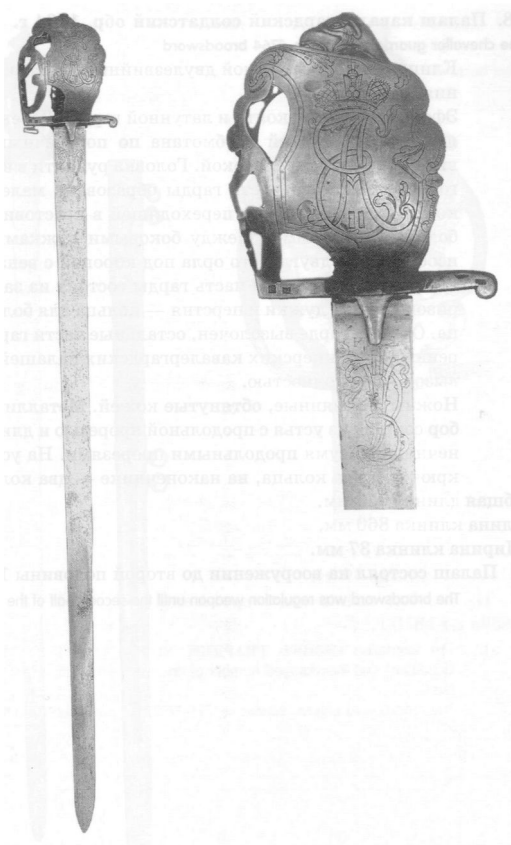

## 18. Палаш кавалергардский солдатский обр. 1764 г.

### The *chevalier guards troopers' p. 1764 broadsword*

Клинок стальной прямой двулезвийный, линзовидного сечения, без долов.

Эфес состоит из рукояти и латунной гарды. Деревянная рукоять покрыта кожей и обмотана по поперечным желобкам витой латунной проволокой. Головка рукояти в виде птичьей головы. Внешняя часть гарды образована маленькой чашкой, передней дужкой, переходящей в крестовину, и двумя боковыми дужками. Между боковыми дужками прорезное изображение двуглавого орла под короной с вензелем «Е П» на груди. Внутренняя часть гарды состоит из замкнутой горизонтальной дужки и перстня — кольца для большого пальца. Орел на гарде вызолочен, остальные части гарды посеребренные. У офицерских кавалергардских палашей гарда была вызолочена полностью.

Ножны деревянные, обтянутые кожей. Металлический прибор состоит из устья с продольной прорезью и длинного наконечника с двумя продольными прорезями. На устье имеется крючок и два кольца, на наконечнике — два кольца.

Общая длина 1025 мм.

Длина клинка 860 мм.

Ширина клинка 37 мм.

Палаш состоял на вооружении до второй половины 1790-х гг.

The broadsword was regulation weapon until the second half of the 1790s.





### 19. Палаш л.-гв. Конного полка солдатский второй половины 1790-х гг.

#### The horse guard troopers' broadsword, the end of the 1790s

Клинок стальной прямой дулезвийный, линзовидного сечения, без долов. В верхней части клинка делалась надпись «ЛЕЙБЪ ГВАРДИИ КОННОГО ПОЛКУ» и выбивался номер оружия.

Эфес состоит из рукояти с головкой и латунной гарды. Деревянная рукоять покрыта кожей и обмотана по поперечным желобкам латунной проволокой. Латунная головка рукояти в виде птичьей головы. Внешняя часть гарды образована овальной чашкой, передней дужкой, переходящей в крестовину, и боковой дужкой; чашка, боковая дужка и головка рукояти соединены прорезным двуглавым орлом под короной с изображением Георгия Победоносца на груди. Внутренняя часть гарды образована горизонтальной дужкой и перстнем — кольцом для большого пальца.

Деревянные ножны покрыты кожей. Стальной прибор состоит: из устья с Т-образной прорезью и двумя кольцами и длинного наконечника с двумя длинными прорезями и двумя кольцами.

Общая длина 1090 мм.

Длина клинка 920 мм.

Ширина клинка 39 мм.

Палаш был принят на вооружение в 1796–1797 гг. и использовался до 1810 г.

The inscription «ЛЕЙБЪ ГВАРДИИ КОННОГО ПОЛКУ» (i. e. «THE HORSE GUARD'S») and the stamped number of an arm were made on the upper part of the blade.

The broadsword entered service in 1796–1797 and had been used till 1810.

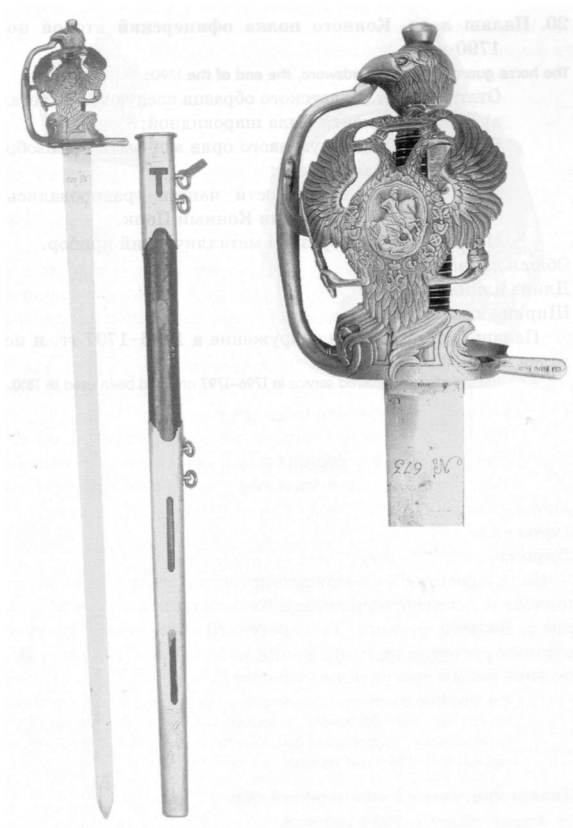

**20. Палаш л.-гв. Конного полка офицерский второй половины 1790-х гг.**

**The horse guard officers' broadsword, the end of the 1790s.**

Отличался от солдатского образца следующими деталями:

- а) головка рукояти была шаровидной;
- б) щиток в виде двуглавого орла мог быть без изображения Георгия Победоносца;
- в) на нижней поверхности чашки гравировались буквы ЛГКП — Лейб-гвардии Конный Полк.

Ножны имели прорезной металлический прибор.

Общая длина 1060 мм.

Длина клинка 890 мм.

Ширина клинка 37 мм.

Палаш был принят на вооружение в 1796–1797 гг. и использовался до 1810 г.

The broadsword entered service in 1796–1797 and had been used till 1810.



**21. Палаш драгунский солдатский обр. 1798 г.<sup>18</sup>****The dragoon troopers' p. 1798 broadsword**

Клинок стальной прямой двулезвийный, без долов. Встречались также клинки с двумя неширокими долами.

Эфес состоит из рукояти с латунной головкой и латунной гарды. Деревянная рукоять покрыта кожей и обмотана по поперечным наклонным желобкам витой латунной проволокой. Головка рукояти в виде львиной головы. Внешняя часть гарды образована небольшой чашкой с боковым щитиком и четырьмя дужками — передней и тремя боковыми. Передняя и крайняя боковая дужки полукруглые. Две другие боковые дужки пересекаются, в месте пересечения небольшой круглый щитик с четырьмя пересекающимися бороздками. Внутренняя часть гарды состоит из полукруглой дужки, расположенной в плоскости чашки, и перстня — кольца для большого пальца, — расположенного в вертикальной плоскости, перпендикулярной плоскости клинка.

Ножны деревянные, обтянутые кожей, или кожаные. Металлический прибор состоит из устья с крючком и наконечника.

Встречались также стальные ножны с двумя кольцами.

Общая длина 980 мм.

Длина клинка 800 мм.

Ширина клинка 34 мм.

Палаш состоял на вооружении нижних чинов всех драгунских полков, за исключением полков Кавказской инспекции: Владимирского, Нижегородского, Таганрогского и Нарвского драгунских, в которых состояла на вооружении кавалерийская сабля. В 1806 г. заменен новым драгунским палашом<sup>19</sup>.

The broadsword was regulation weapon of all the dragoon regiments' inferior ranks except for the Caucasian inspection regiments: the dragoon Vladimirsky, Nizhegorodsky, Taganrogsky and Narvsky ones, where the cavalry sabre was regulation. In 1806 it was replaced by a new dragoons' broadsword.

**Палаш драгунский офицерский обр. 1798 г.****The dragoon officers' p. 1798 broadsword**

Отличался от солдатского палаша тем, что все металлические части эфеса и прибор ножен были позолочены.

It was distinct from the troopers' broadsword only by the gilt metal hilt parts and scabbard mount.

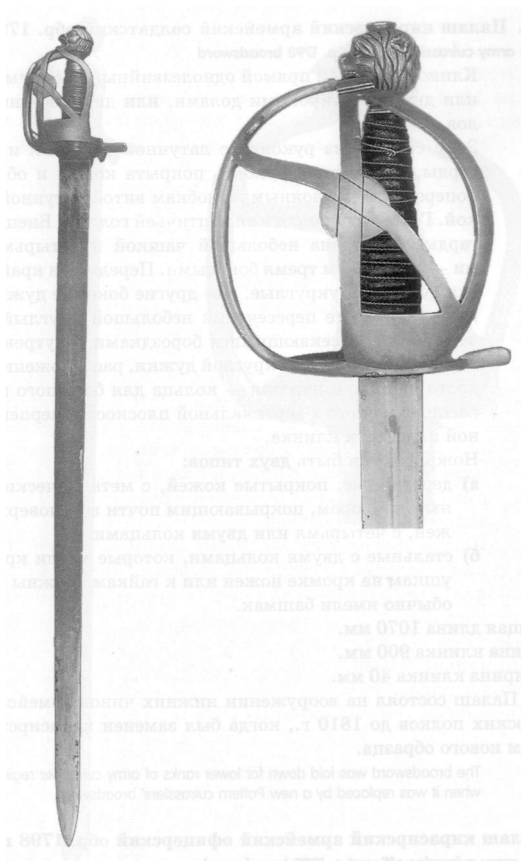

## 22. Палаш кирасирский армейский солдатский обр. 1798 г.<sup>20</sup>

### The army cuirassier troopers p. 1798 broadsword

Клинок стальной прямой однолезвийный, с одним широким или двумя неширокими долами, или двулезвийный без долов.

Эфес состоит из рукояти с латунной головкой и латунной гарды. Деревянная рукоять покрыта кожей и обмотана по поперечным наклонным желобкам витой латунной проволокой. Головка рукояти в виде птичьей головы. Внешняя часть гарды образована небольшой чашкой и четырьмя дужками — передней и тремя боковыми. Передняя и крайняя боковая дужки полукруглые. Две другие боковые дужки пересекаются, в месте пересечения небольшой круглый щитик с четырьмя пересекающимися бороздками. Внутренняя часть гарды состоит из полукруглой дужки, расположенной в плоскости чашки, и перстня — кольца для большого пальца, — расположенного в вертикальной плоскости, перпендикулярной плоскости клинка.

Ножны могли быть двух типов:

- а) деревянные, покрытые кожей, с металлическим прорезным прибором, покрывающим почти всю поверхность ножен, с четырьмя или двумя кольцами;
- б) стальные с двумя кольцами, которые могли крепиться к ушкам на кромке ножен или к гайкам. Ножны с гайками обычно имели башмак.

Общая длина 1070 мм.

Длина клинка 900 мм.

Ширина клинка 40 мм.

Палаш состоял на вооружении нижних чинов армейских кирасирских полков до 1810 г., когда был заменен кирасирским палашом нового образца.

The broadsword was laid down for lower ranks of army cuirassier regiments till 1810, when it was replaced by a new Pattern cuirassiers' broadsword.

## Палаш кирасирский армейский офицерский обр. 1798 г.

### The army cuirassier officers' p. 1798 broadsword

Отличался от солдатского палаша следующими деталями:

- а) головка рукояти, как правило, была яйцевидной;
- б) на щитике в месте пересечения боковых дужек имелось рельефное изображение двуглавого орла;



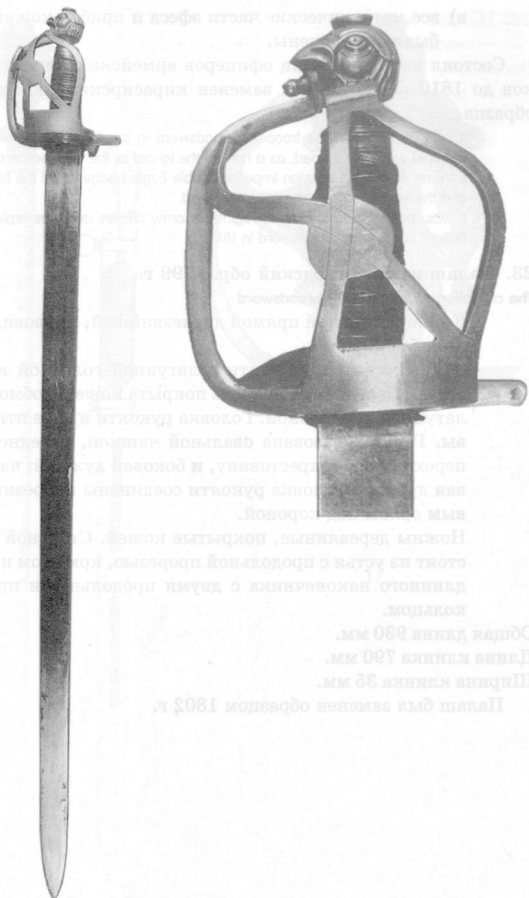

в) все металлические части эфеса и прибор кожаных ножен были вызолочены.

Состоял на вооружении офицеров армейских кирасирских полков до 1810 г., когда был заменен кирасирским палашом нового образца.

It was distinct from the troopers' broadsword in the following details: a) the grip's pommel was egg-shaped, as a rule; b) the langet at the intersection of the side bars bore an embossed Russian Imperial Double Eagle badge; c) all the hilt's metal parts and the leather scabbard mounts were gilt.

It was regulation for cuirassier regiments army officers and was replaced by a new Pattern cuirassiers' broadsword in 1810.

### 23. Палаш кавалергардский обр. 1799 г.

#### The *chevalier guards' p. 1799 broadsword*

Клинок стальной прямой двулезвийный, линзовидного сечения, без долов.

Эфес состоит из рукояти с латунной головкой и латунной гарды. Деревянная рукоять покрыта кожей и обмотана витой латунной проволокой. Головка рукояти в виде птичьей головы. Гарда образована овальной чашкой, передней дужкой, переходящей в крестовину, и боковой дужкой; чашка, боковая дужка и головка рукояти соединены прорезным двуглавым орлом под короной.

Ножны деревянные, покрытые кожей. Стальной прибор состоит из устья с продольной прорезью, крючком и кольцом и длинного наконечника с двумя продольными прорезями и кольцом.

Общая длина 930 мм.

Длина клинка 790 мм.

Ширина клинка 35 мм.

Палаш был заменен образцом 1802 г.

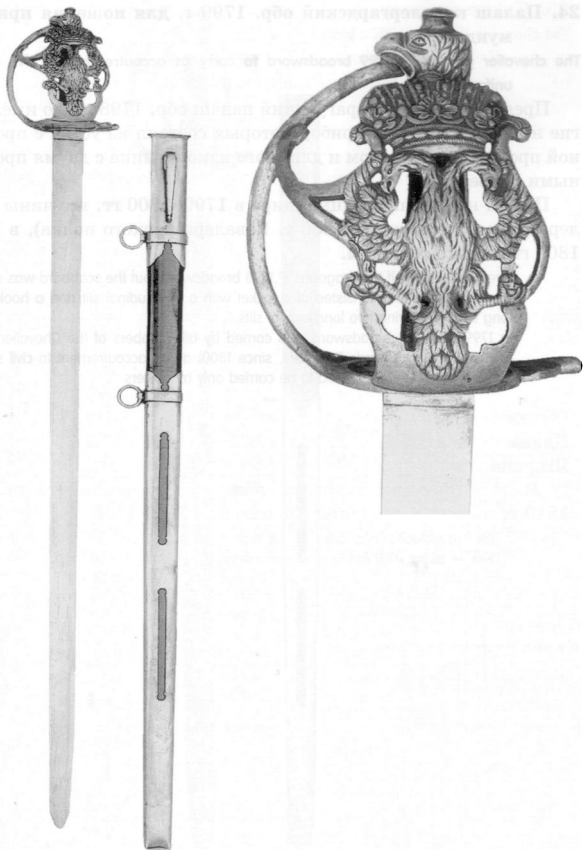

**24. Палаш кавалергардский обр. 1799 г. для ношения при виц-мундире**

**The chevalier guards' p. 1799 broadsword to carry as accoutrement of civil servant uniform**

Представлял собой драгунский палаш обр. 1798 г., но имел другие ножны, латунный прибор которых состоял из устья с продольной прорезью и крючком и длинного наконечника с двумя продольными прорезями.

Палаш носили при вицмундире в 1799–1800 гг. все чины Кавалергардского корпуса (с 1800 г. Кавалергардского полка), в 1800–1802 гг. только офицеры.

It represented itself the dragoons' P.1798 broadsword, but the scabbard was different, for its brass mount consisted of a locket with a longitudinal slit and a hook, and a long chape, bearing two longitudinal slits.

In 1799–1800 the broadsword was carried by all members of the Chevalier Guards Corps (Chevalier Guards Regiment, since 1800) as an accoutrement to civil servants' uniform. In 1800–1802 it used to be carried only by officers.

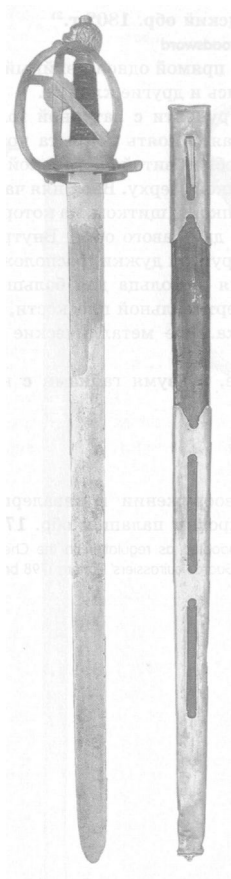

**25. Палаш кавалергардский обр. 1802 г.<sup>21</sup>****The chevallier guards' p. 1802 broadsword**

Клинок стальной прямой однолезвийный, с одним широким долом. Встречались и другие клинки.

Эфес состоит из рукояти с латунной головкой и латунной гарды. Деревянная рукоять покрыта кожей и обмотана по поперечным желобкам витой проволокой. Головка рукояти в виде шара с пуговкой сверху. Внешняя часть гарды образована небольшой чашкой и щитком, на котором имеется рельефное изображение двуглавого орла. Внутренняя часть гарды состоит из полукруглой дужки, расположенной в плоскости чашки, и перстня — кольца для большого пальца, — расположенного в вертикальной плоскости, перпендикулярной плоскости клинка. Все металлические части эфеса вызолочены.

Ножны стальные, с двумя гайками с кольцами и с башмаком.

Общая длина 1010 мм.

Длина клинка 840 мм.

Ширина клинка 31 мм.

Палаш состоял на вооружении в кавалергардском полку до 1810 г. наряду с кирасирским палашом обр. 1798 г.

The broadsword was adopted as regulation in the Chevallier Guards regiment till 1810 — along with the Guards cuirassiers' Pattern 1798 broadsword.

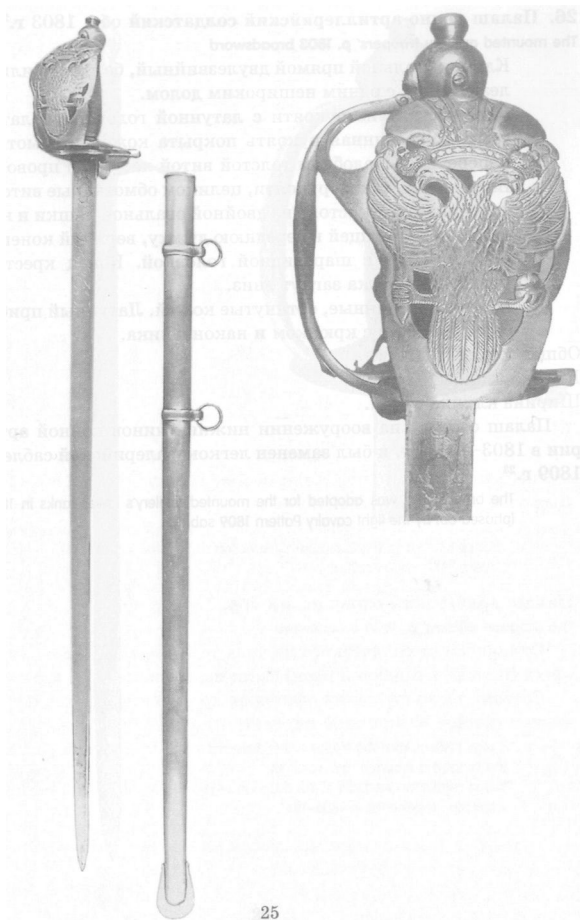

**26. Палаш конно-артиллерийский солдатский обр. 1803 г.<sup>22</sup>****The mounted artillery troopers' p. 1803 broadsword**

Клинок стальной прямой двулезвийный, без долов или однолезвийный, с одним нешироким долом.

Эфес состоит из рукояти с латунной головкой и латунной гарды. Деревянная рукоять покрыта кожей и обмотана по поперечным желобкам толстой витой латунной проволокой. Встречались также рукояти, целиком обмотанные витой проволокой. Гарда состоит из двойной овальной чашки и крестовины, переходящей в переднюю дужку, верхний конец которой скреплен с шаровидной головкой. Конец крестовины утолщен и слегка загнут вниз.

Ножны деревянные, обтянутые кожей. Латунный прибор состоит из устья с крючком и наконечника.

Общая длина 1020 мм.

Длина клинка 870 мм.

Ширина клинка 30 мм.

Палаш состоял на вооружении нижних чинов конной артиллерии в 1803–1814 гг. и был заменен легкокавалерийской саблей обр. 1809 г.<sup>23</sup>

The broadsword was adopted for the mounted artillery's lower ranks in 1803–1814 (phased out by the light cavalry Pattern 1809 sabre).



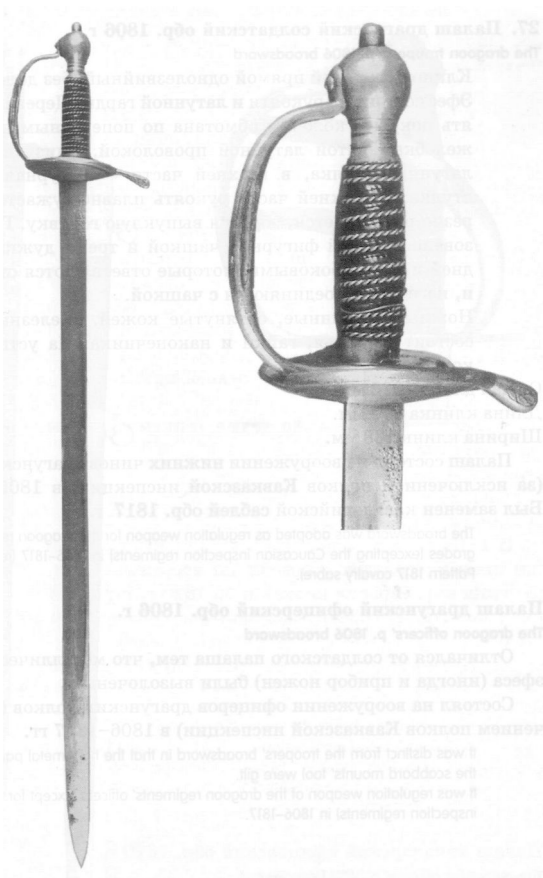

**27. Палаш драгунский солдатский обр. 1806 г.<sup>24</sup>****The dragoon troopers' p. 1806 broadsword**

Клинок стальной прямой однолезвийный, без долов.

Эфес состоит из рукояти и латунной гарды. Деревянная рукоять покрыта кожей и обмотана по поперечным наклонным желобкам витой латунной проволокой. Внизу на рукояти латунная втулка, в верхней части — фигурная латунная втулка. В верхней части рукоять плавно сужается и затем резко расширяется, образуя выпуклую головку. Гарда образована плоской фигурной чашкой и тремя дужками: передней и двумя боковыми, которые ответвляются от передней и, изгибаясь, соединяются с чашкой.

Ножны деревянные, обтянутые кожей. Железный прибор состоит из устья, гайки и наконечника. На устье и гайке кольца.

Общая длина 1020 мм.

Длина клинка 890 мм.

Ширина клинка 38 мм.

Палаш состоял на вооружении нижних чинов драгунских полков (за исключением полков Кавказской инспекции) в 1806–1817 гг. Был заменен кавалерийской саблей обр. 1817 г.<sup>25</sup>

The broadsword was adopted as regulation weapon for the dragoon regiments lower grades (excepting the Caucasian inspection regiments) in 1806–1817 (replaced by the Pattern 1817 cavalry sabre).

**Палаш драгунский офицерский обр. 1806 г.****The dragoon officers' p. 1806 broadsword**

Отличался от солдатского палаша тем, что металлические части эфеса (иногда и прибор ножен) были вызолочены.

Состоял на вооружении офицеров драгунских полков (за исключением полков Кавказской инспекции) в 1806–1817 гг.

It was distinct from the troopers' broadsword in that the hilt's metal parts (sometimes the scabbard mounts' too) were gilt.

It was regulation weapon of the dragoon regiments' officers (except for the Caucasian inspection regiments) in 1806–1817.

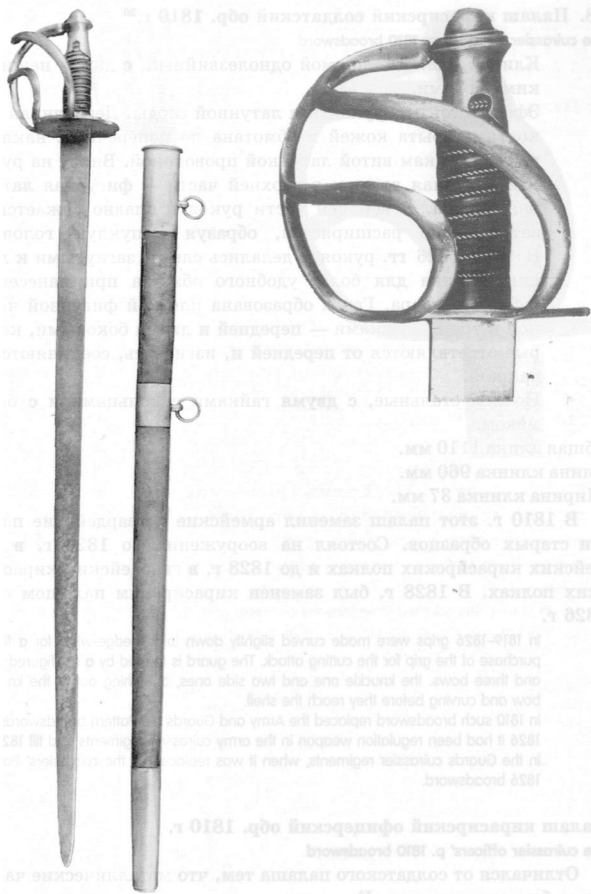

**28. Палаш кирасирский солдатский обр. 1810 г.<sup>26</sup>****The cuirassier troopers' p. 1810 broadsword**

Клинок стальной прямой однолезвийный, с двумя неширокими долами.

Эфес состоит из рукояти и латунной гарды. Деревянная рукоять покрыта кожей и обмотана по поперечным наклонным желобкам витой латунной проволокой. Внизу на рукояти латунная втулка, в верхней части — фигурная латунная втулка. В верхней части рукоять плавно сужается и затем резко расширяется, образуя выпуклую головку. В 1819—1826 гг. рукояти делались слегка загнутыми к лезвию клинка для более удобного обхвата при нанесении рубящего удара. Гарда образована плоской фигурной чашкой и тремя дужками — передней и двумя боковыми, которые ответвляются от передней и, изгибаясь, соединяются с чашкой.

Ножны стальные, с двумя гайками с кольцами и с башмаком.

Общая длина 1110 мм.

Длина клинка 960 мм.

Ширина клинка 37 мм.

В 1810 г. этот палаш заменил армейские и гвардейские палаши старых образцов. Состоял на вооружении до 1826 г. в армейских кирасирских полках и до 1828 г. в гвардейских кирасирских полках. В 1828 г. был заменен кирасирским палашем обр. 1826 г.

In 1819–1826 grips were made curved slightly down (blade edge-wise) for a firmer purchase of the grip for the cutting attack. The guard is formed by a flat figured shell and three bows: the knuckle one and two side ones, branching out of the knuckle bow and curving before they reach the shell.

In 1810 such broadsword replaced the Army and Guards old Pattern broadswords. Till 1826 it had been regulation weapon in the army cuirassier regiments and till 1828 — in the Guards cuirassier regiments, when it was replaced by the cuirassiers' Pattern 1826 broadsword.

**Палаш кирасирский офицерский обр. 1810 г.****The cuirassier officers' p. 1810 broadsword**

Отличался от солдатского палаша тем, что металлические части эфеса были вызолочены. Клинок нередко украшался.

Состоял на вооружении офицеров в армейских кирасирских полках до 1826 г. и в гвардейских кирасирских полках до 1828 г.

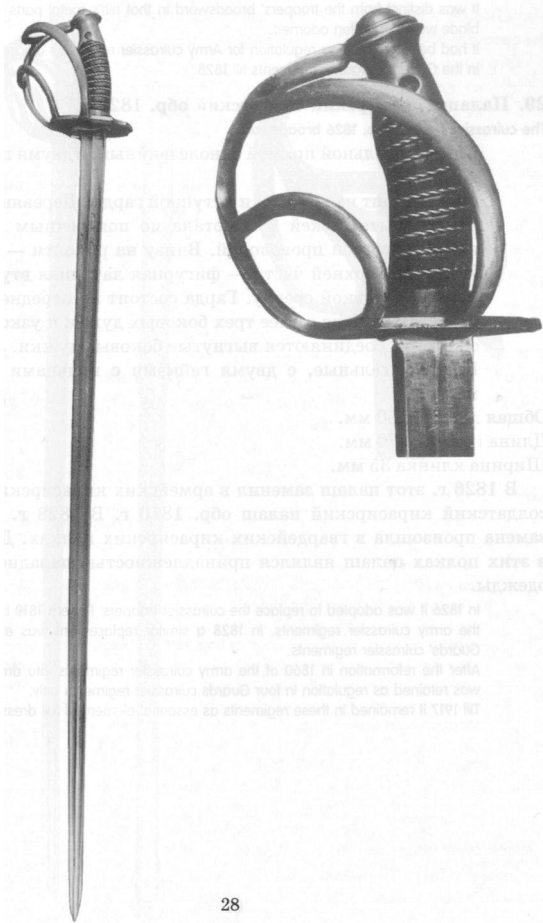

It was distinct from the troopers' broadsword in that hilt's metal parts were gilt. The blade was quite often adorned.

It had been adopted as regulation for Army cuirassier regiments officers till 1826 and in the Guards cuirassier regiments till 1828.

## 29. Палаш кирасирский солдатский обр. 1826 г.<sup>27</sup>

### The cuirassier troopers' p. 1826 broadsword

Клинок стальной прямой однолезвийный, с двумя широкими долами.

Эфес состоит из рукояти и латунной гарды. Деревянная рукоять покрыта кожей и обмотана по поперечным желобкам витой латунной проволокой. Внизу на рукояти — латунная втулка, в верхней части — фигурная латунная втулка с выпуклой головкой сверху. Гарда состоит из передней дужки, ответвляющихся от нее трех боковых дужек и узкой чашки, с которой соединяются выгнутые боковые дужки.

Ножны стальные, с двумя гайками с кольцами и с башмаком.

Общая длина 1150 мм.

Длина клинка 980 мм.

Ширина клинка 35 мм.

В 1826 г. этот палаш заменил в армейских кирасирских полках солдатский кирасирский палаш обр. 1810 г. В 1828 г. такая же замена произошла в гвардейских кирасирских полках. До 1917 г. в этих полках палаш являлся принадлежностью парадной формы одежды.

In 1826 it was adopted to replace the cuirassier troopers' Pattern 1810 broadsword in the army cuirassier regiments. In 1828 a similar replacement was effected in the Guards' cuirassier regiments.

After the reformation in 1860 of the army cuirassier regiments into dragoon ones it was retained as regulation in four Guards cuirassier regiments only.

Till 1917 it remained in these regiments as essential element of full dress.

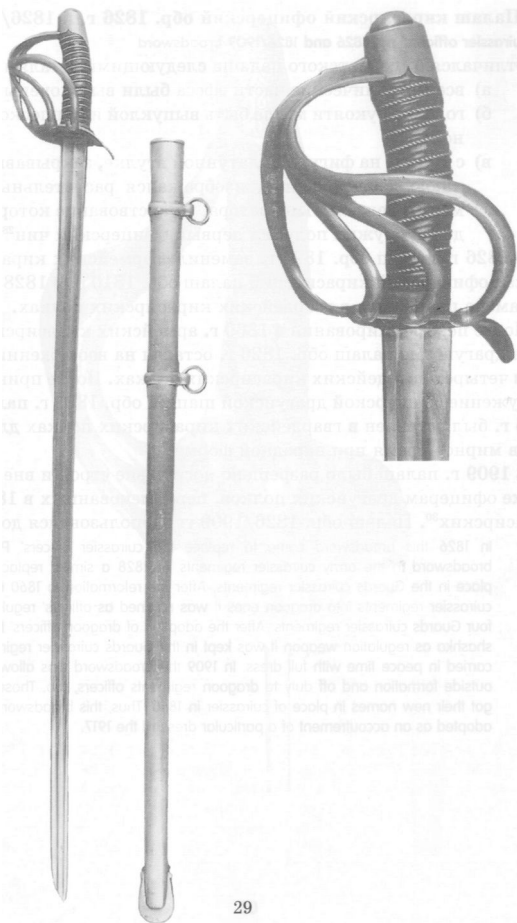

### 30. Палаш кирасирский офицерский обр. 1826 г. и 1826/1909 гг. The cuirassier officers' pp. 1826 and 1826/1909 broadsword

Отличался от солдатского палаша следующими деталями:

- а) все металлические части эфеса были вызолочены;
- б) головка рукояти могла быть выпуклой или плоской овальной;
- в) с 1909 г. на фигурной латунной втулке, закрывавшей верхнюю часть рукояти, изображался растительный орнамент и вензель Императора, в царствование которого владелец оружия получил первый офицерский чин<sup>28</sup>.

В 1826 г. палаш обр. 1826 г. заменил в армейских кирасирских полках офицерский кирасирский палаш обр. 1810 г. В 1828 г. такая же замена произошла в гвардейских кирасирских полках.

После переформирования в 1860 г. армейских кирасирских полков в драгунские палаш обр. 1826 г. остался на вооружении офицеров в четырех гвардейских кирасирских полках. После принятия на вооружение офицерской драгунской шашки обр. 1881 г. палаш обр. 1826 г. был оставлен в гвардейских кирасирских полках для ношения в мирное время при парадной форме<sup>29</sup>.

В 1909 г. палаш было разрешено носить вне строя и вне службы также офицерам драгунских полков, переименованных в 1860 г. из кирасирских<sup>30</sup>. Палаш обр. 1826/1909 гг. использовался до 1917 г.

In 1826 this broadsword came to replace the cuirassier officers' Pattern 1810 broadsword in the army cuirassier regiments. In 1828 a similar replacement took place in the Guards cuirassier regiments. After the reformation in 1860 of the army cuirassier regiments into dragoon ones it was retained as officers' regulation in the four Guards cuirassier regiments. After the adoption of dragoon officers' Pattern 1881 shashka as regulation weapon it was kept in the Guards cuirassier regiments to be carried in peace time with full dress. In 1909 the broadsword was allowed to carry outside formation and off duty to dragoon regiments officers, too. Those regiments got their new names in place of cuirassier in 1860. Thus, this broadsword remained adopted as an accoutrement of a particular dress till the 1917.



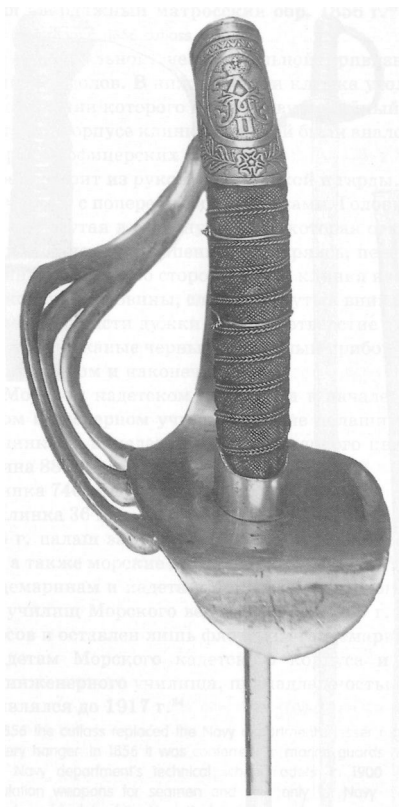

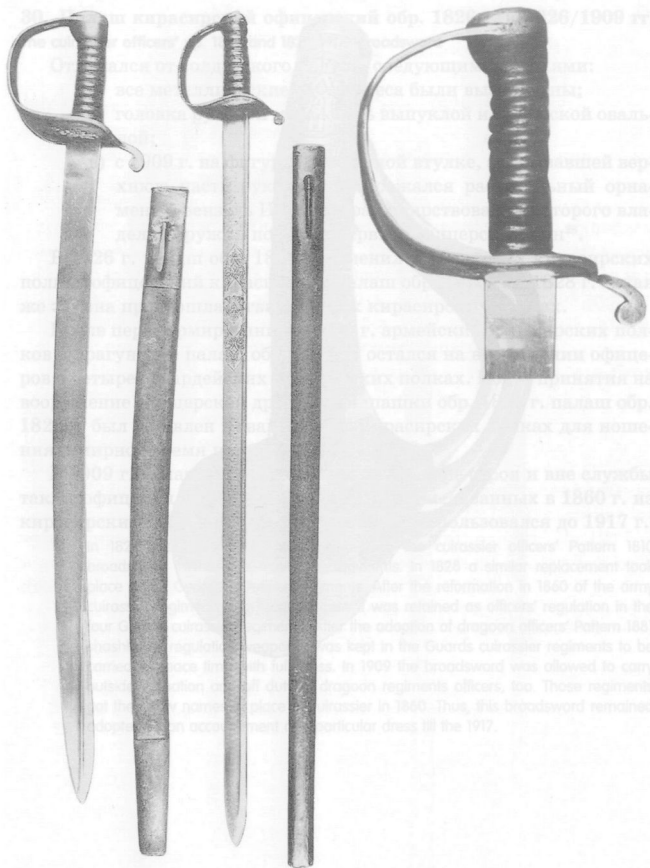

**31. Палаш абордажный матросский обр. 1856 г.<sup>31</sup>****The seamen' (boarding) p. 1856 cutlass**

Клинок стальной, незначительной кривизны, однолезвийный, без долов. В нижней трети клинка утолщение, на всем протяжении которого клинок двулезвийный. В Морском кадетском корпусе клинки палашей были аналогичны клинкам морских офицерских сабель.

Эфес состоит из рукояти с головкой и гарды. Рукоять металлическая, с поперечными желобками. Головка гладкая, слегка вытянутая в сторону дужки, которая отходит от головки и, изгибаясь и постепенно расширяясь, переходит в симметричную чашку. Со стороны обуха клинка из чашки выступает конец крестовины, слегка загнутый вниз и закругленный. В верхней части дужки имеется отверстие для темляка.

Ножны кожаные черные. Железный прибор состоит из устья со шпеньком и наконечника.

В Морском кадетском корпусе, а в начале XX в. и в Морском инженерном училище, такие палашы носились воспитанниками в железных ножнах черного цвета.

Общая длина 880 мм.

Длина клинка 740 мм.

Ширина клинка 36 мм.

В 1856 г. палаш заменил у нижних чинов Морского ведомства саперные, а также морские артиллерийские тесаки<sup>32</sup>. В 1858 г. присвоен гардемаринам и кадетам Морского кадетского корпуса и технических училищ Морского ведомства<sup>33</sup>. В 1900 г. снят с вооружения матросов и оставлен лишь флотским гардемаринам, гардемаринам и кадетам Морского кадетского корпуса и воспитанникам Морского инженерного училища, принадлежностью формы одежды которых являлся до 1917 г.<sup>34</sup>

In 1856 the cutlass replaced the Navy department's lesser ranks' pioneer and Navy artillery hanger. In 1856 it was conferred on marine guards and Navy Cadet Corps and Navy department's technical school cadets. In 1900 it was ordained from regulation weapons for seamen and kept only for Navy marine guards, marine guards and cadets of the Navy Cadets Corps and the Marine Engineer school, each of whom it was service dress accoutrement for till 1917.

## Сабли

Сабля появилась на Востоке и получила широкое распространение у кочевников Восточной Европы и Средней Азии в VII–VIII вв. С этого периода сабля — рубяще-колющее оружие. С XIV в. сабля приобрела свойства преимущественно рубящего оружия, имевшего относительно малую массу и большую кривизну клинка. Сочетание кривизны клинка со значительным отдалением центра тяжести от эфеса увеличивало силу удара и площадь поражаемого пространства. Эта особенность сабли была наиболее эффективна в случае применения клинков из твердых сталей, обладавших большой упругостью и вязкостью.

В европейских армиях XVIII–XIX вв. сабли имели клинки средней кривизны. Эфесы в XVIII в. простые, с крестовиной, перекрестьем и передней дужкой, в XIX в., как правило, с громоздкими гардами из нескольких дужек. Ножны с начала XIX в. обычно металлические.

На Руси сабля известна с IX в., с XIV в. она становится господствующим видом холодного оружия. В XV–XVII вв. самыми разнообразными саблями были вооружены воины русской поместной конницы, стрельцы, казаки.

В 1700–1711 гг. сабли наряду с палашами и шпагами состояли на вооружении драгун. Затем — только на вооружении иррегулярных частей: донских и малороссийских казаков, а также отдельных гусарских формирований, существовавших на протяжении XVIII в. В последней четверти XVIII в. на вооружении драгун были сабли с эфесом палашного типа и клинком незначительной кривизны. Для русской гусарской (или легкокавалерийской) сабли XVIII — начала XIX в. характерны: широкий средней кривизны клинок с елманью, простой эфес с передней дужкой, переходящей под прямым углом в крестовину с перекрестьем.

На протяжении XIX в. на вооружение русской армии последовательно принимался целый ряд образцов кавалерийских и пехотных сабель, незначительно отличавшихся друг от друга. Например, все пехотные офицерские сабли, принимавшиеся на вооружение после 1826 г., представляли собой те или иные более ранние образцы офицерского холодного оружия, к которым вводились новые ножны.

В 1909 г. приказом по военному ведомству № 409 казакам всех казачьих частей было разрешено нести службу с «дедовским оружием», то есть с холодным оружием, перешедшим по наследству от предков. Такое решение отразилось и на вооружении гвардейских казачьих полков, в которых были выработаны и приняты для ношения вне строя свои образцы офицерских сабель, названные клычами. Известно четыре таких образца: клыч л.-гв. Казачьего полка, клыч л.-гв. Атаманского полка, клыч л.-гв. 6-й Донской казачьей батареи гвардейской конной артиллерии и клыч Уральской сотни л.-гв. Сводно-Казачьего полка. Эти клычи повторяли по форме и стилю украшения ножен легкокавалерийские и казачьи сабли конца XVIII — начала XIX в.

## SABRES

The sabre has been known in Russia since the 9th century and since the 14th century it emerges as the predominant edged weapon. In the 15th-17th centuries the Russian (estate) landed gentry cavalry, strelets, Cossack were armed with most varied kinds of sabres.

In the 1700-1711 period sabres were dragoons' regulation weapon along with broadswords and small swords. Then they were regulation only in the irregular units and formations — the Don and minor Russian Cossack as well as in certain hussar formations that were in existence all through the 18th century. In the last quarter of the 18th century the dragoons carried broadsword type hilt sabres, featuring only slightly curved blades. The Russian hussars (or light cavalry) of the 18th — early in the 19th century sabre was distinguished by a broad, medium-curved blade with «yelman» (i. e. widened out in the lowest third of the blade, tapering to a point), a plain hilt with a knuckle bow, expanding up perpendicularly into a cross-guard with a double langet.

All through the 19th century a succession of cavalry and infantry sabres Patterns were approved as regulation for the Russian army, each only slightly different from the next.

For instance, all the infantry officers' sabres laid down as regulation weapons since 1826 were in effect one or the others of the officers' edged weapons Patterns with new scabbards approved as regulation.

Since 1909 the Department of the Military warrant (order) No.409 authorized Cossack of all the Cossack units and formations to do service with «grandfathers' weapons» — i. e. the side arms inherited from the predecessors. That decision also affected the armaments of the Guards Cossack regiments, wherein devised and adopted for carrying outside formations were specific officers' sabres Patterns, organic to them, called «clytches» (shamshir's or mameluke's). Four Patterns like that are known: the Life-Guards Cossack regiment clytch

(shamshir), the Life-Guards Ataman regiment clutch (shamshir), the 6th Life-Guards Don Cossack battery of the Guards mounted artillery «clytch» (Shamshir) and the Urals hundred of the Life-Guards Composite Cossack regiment clytch (shamshir). These clytches (shamshirs) replicated — in shape and scabbard ornamentation style — the light cavalry and Cossack sabres of the late 18th — early in the 19th centuries.

### **32. Сабля гусарская офицерская третьей четверти XVIII в.**

#### **The hussar officers' sabre, 1750–1775**

Клинок стальной искривленный однолезвийный, с одним широким долом. Встречались клинки другого сечения.

Эфес состоит из рукояти и латунной гарды. Деревянная рукоять покрыта кожей, имеет поперечные желобки. В верхней части рукояти отверстие для темляка. Спинку рукояти покрывает латунная планка, переходящая в миндалевидную головку. Гарда образована защитной дужкой, под прямым углом переходящей в крестовину с перекрестьем. Конец крестовины утолщенный шестигранный.

Ножны деревянные, обтянутые кожей. Латунный прибор, украшенный рельефным орнаментом и прорезями, состоит из фигурных устья, обоймицы и наконечника с небольшим башмаком. На устье и обоймице кольца.

Общая длина 1010 мм.

Длина клинка 885 мм.

Ширина клинка 35 мм.

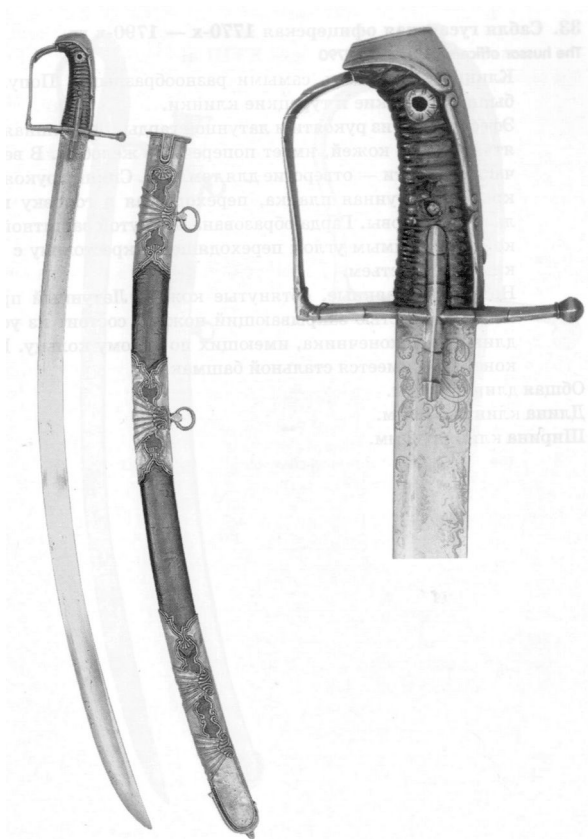

### 33. Сабля гусарская офицерская 1770-х — 1790-х гг.

*The hussar officers' sabre, 1770–1790*

Клинки могли быть самыми разнообразными. Популярны были персидские и турецкие клинки.

Эфес состоит из рукояти и латунной гарды. Деревянная рукоять покрыта кожей, имеет поперечные желобки. В верхней части рукояти — отверстие для темляка. Спинку рукояти покрывает латунная планка, переходящая в головку в виде львиной головы. Гарда образована выгнутой защитной дужкой, под прямым углом переходящей в крестовину с широким перекрестьем.

Ножны деревянные, обтянутые кожей. Латунный прибор, почти полностью закрывающий ножны, состоит из устья и длинного наконечника, имеющих по одному кольцу. На наконечнике имеется стальной башмак.

Общая длина 975 мм.

Длина клинка 830 мм.

Ширина клинка 32 мм.



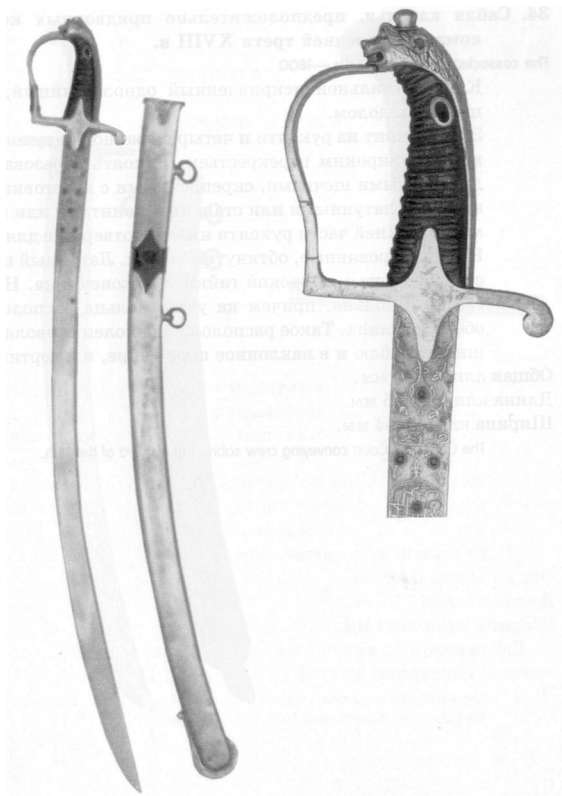

### 34. Сабля казачья, предположительно придворных конвойных команд, последней трети XVIII в.

*The cossacks' sabre, the 1770s—1800*

Клинок стальной искривленный однолезвийный, с одним широким долом.

Эфес состоит из рукояти и четырехгранной латунной крестовины с широким перекрестьем. Рукоять образована двумя деревянными щечками, скрепленными с хвостовиком клинка тремя латунными или стальными винтами или заклепками. В верхней части рукояти имеется отверстие для темляка. Ножны деревянные, обтянутые кожей. Латунный прибор состоял из устья, широкой гайки и наконечника. На устье и гайке — кольца, причем на устье кольца расположены на обеих кромках. Такое расположение колец позволяло подвешивать саблю и в наклонное положение, и в вертикальное.

Общая длина 835 мм.

Длина клинка 685 мм.

Ширина клинка 54 мм.

*The Cossacks' Court conveying crew sabre, the last 3rd of the 18th.*



35. Сабля легкокавалерийская обр. 1798 г.<sup>35</sup>*The light cavalry p. 1798 sabre*

Клинок стальной искривленный однолезвийный, с одним широким долом или с одним широким и одним узким долами. Клинки офицерских сабель могли быть украшенными. Эфес состоит из рукояти и стальной гарды. Деревянная рукоять покрыта кожей и обмотана по поперечным желобкам витой проволокой (у офицерских сабель проволока могла быть серебряной). Спинку рукояти покрывает стальная планка, переходящая в головку. Гарда образована крестовиной с перекрестьем и передней дужкой. Перекрестье плоское ромбовидное или в виде прямой граненой планки. Конец крестовины закруглен и слегка загнут вниз или в виде шарика. Дужка под прямым углом отходит от крестовины и соединяется с головкой. Металлические части эфесов офицерских сабель могли быть латунными вызолоченными.

Ножны использовались двух типов:

а) деревянные, обтянутые кожей, с металлическим прорезным прибором, покрывавшим почти всю поверхность ножен и состоявшим из устья и наконечника, на которых имелось по одному кольцу. У офицерских сабель прибор мог быть латунным вызолоченным;

б) стальные, с двумя гайками с кольцами и с башмаком.

Общая длина 1000 мм.

Длина клинка 870 мм.

Ширина клинка 41 мм.

Сабля состояла на вооружении гусар, лейб-казаков и драгун Кавказской инспекции до 1809 г., улан — до 1812 г.

The sabre was regulation weapon for hussars, Life-Guards Cossacks and dragoons of the Caucasian inspection till 1809, of lancers (uhlans) — till 1812.

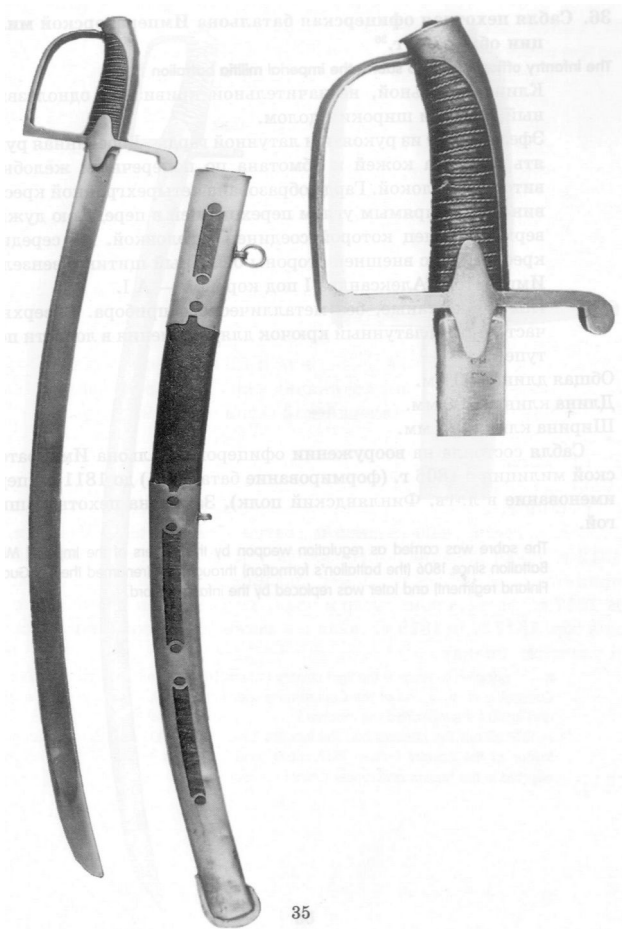

### 36. **Сабля пехотная офицерская батальона Императорской милиции обр. 1806 г.**<sup>36</sup>

*The infantry officers' p. 1806 sabre, the imperial militia battalion*

Клинок стальной, незначительной кривизны, однолезвийный, с одним широким долом.

Эфес состоит из рукояти и латунной гарды. Деревянная рукоять покрыта кожей и обмотана по поперечным желобкам витой проволокой. Гарда образована четырехгранной крестовиной, под прямым углом переходящей в переднюю дужку, верхний конец которой соединен с головкой. На середине крестовины с внешней стороны овальный щитик с вензелем Императора Александра I под короной — А I.

Ножны кожаные, без металлического прибора. В верхней части ножен латунный крючок для крепления в лопасти портупей.

Общая длина 920 мм.

Длина клинка 790 мм.

Ширина клинка 30 мм.

Сабля состояла на вооружении офицеров батальона Императорской милиции с 1806 г. (формирование батальона) до 1811 г. (переименование в л.-гв. Финляндский полк). Заменена пехотной шпагой.

The sabre was carried as regulation weapon by the officers of the Imperial Militia Battalion since 1806 (the battalion's formation) through 1811 (renamed the Life-Guards Finland regiment) and later was replaced by the infantry sword.

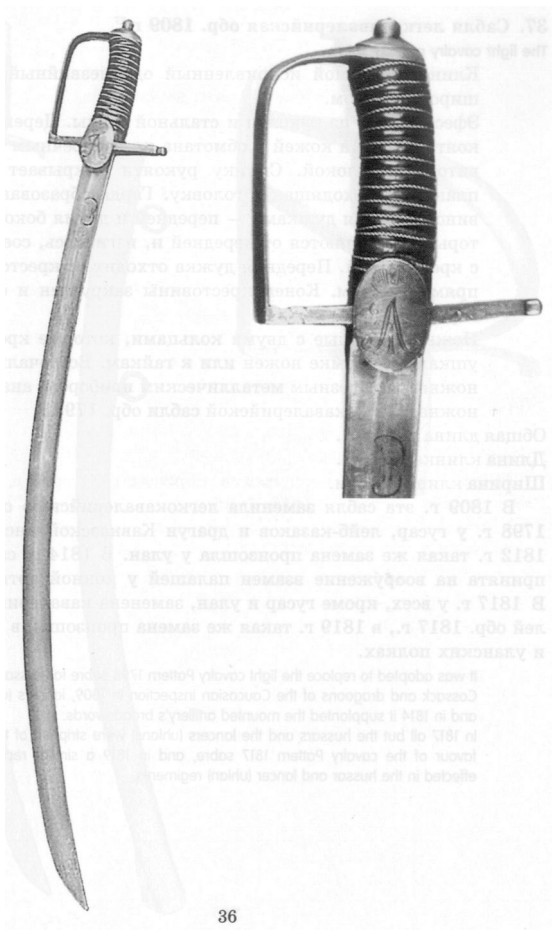

37. Сабля легкокавалерийская обр. 1809 г.<sup>37</sup>

## The light cavalry p. 1809 sabre

Клинок стальной искривленный однолезвийный, с одним широким долом.

Эфес состоит из рукояти и стальной гарды. Деревянная рукоять покрыта кожей и обмотана поперечным желобкам витой проволокой. Спинку рукояти покрывает стальная планка, переходящая в головку. Гарда образована крестовиной и тремя дужками — передней и двумя боковыми, которые ответвляются от передней и, изгибаясь, соединяются с крестовиной. Передняя дужка отходит от крестовины под прямым углом. Конец крестовины закруглен и слегка загнут вниз.

Ножны стальные с двумя кольцами, которые крепились к ушкам на кромке ножен или к гайкам. Встречались также ножны с прорезным металлическим прибором, аналогичные ножнам легкокавалерийской сабли обр. 1798 г.

Общая длина 1030 мм.

Длина клинка 880 мм.

Ширина клинка 36 мм.

В 1809 г. эта сабля заменила легкокавалерийскую саблю обр. 1798 г. у гусар, лейб-казаков и драгун Кавказской инспекции, в 1812 г. такая же замена произошла у улан. В 1814 г. сабля была принята на вооружение взамен палашей у конной артиллерии<sup>38</sup>. В 1817 г. у всех, кроме гусар и улан, заменена кавалерийской саблей обр. 1817 г., в 1819 г. такая же замена произошла в гусарских и уланских полках.

It was adopted to replace the light cavalry Pattern 1798 sabre for hussars, Life-Guards Cossack and dragoons of the Caucasian inspection in 1809, lancers (uhlans) in 1812 and in 1814 it supplanted the mounted artillery's broadswords.

In 1817 all but the hussars and the lancers (uhlans) were stripped of this weapon in favour of the cavalry Pattern 1817 sabre, and in 1819 a similar replacement was effected in the hussar and lancer (uhlan) regiments.



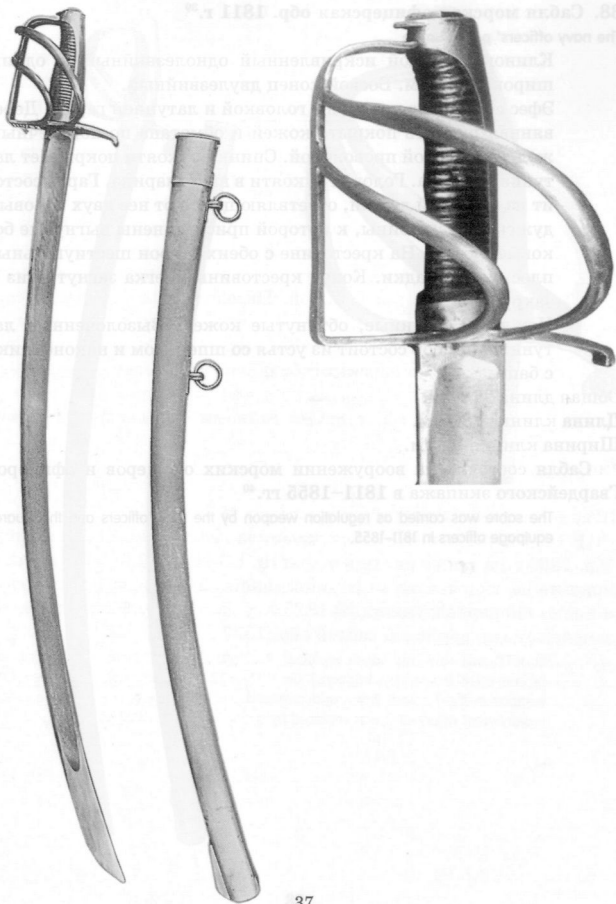

**38. Сабля морская офицерская обр. 1811 г.<sup>39</sup>****The navy officers' p. 1811 sabre**

Клинок стальной искривленный однолезвийный, с одним широким долом. Боевой конец двулезвийный.

Эфес состоит из рукояти с головкой и латунной гарды. Деревянная рукоять покрыта кожей и обмотана по поперечным желобкам витой проволокой. Спинку рукояти покрывает латунная планка. Головка рукояти в виде шарика. Гарда состоит из передней дужки, ответвляющихся от нее двух боковых дужек и крестовины, к которой присоединены выгнутые боковые дужки. На крестовине с обеих сторон шестиугольные плоские накладки. Конец крестовины слегка загнут вниз и закруглен.

Ножны деревянные, обтянутые кожей. Вызолоченный латунный прибор состоит из устья со шпеньком и наконечника с башмаком.

Общая длина 970 мм.

Длина клинка 830 мм.

Ширина клинка 31 мм.

Сабля состояла на вооружении морских офицеров и офицеров Гвардейского экипажа в 1811–1855 гг.<sup>40</sup>

The sabre was carried as regulation weapon by the Navy officers and the Guards equipage officers in 1811–1855.

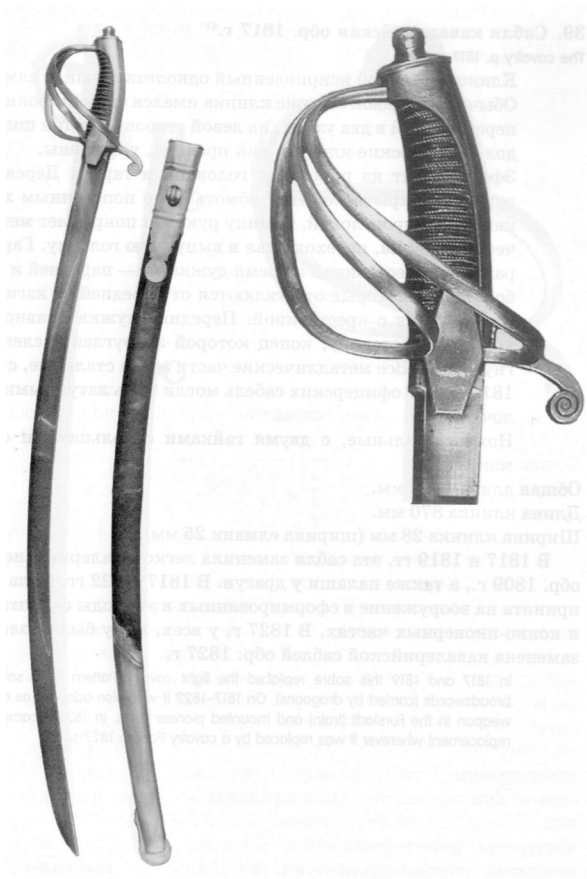

### 39. Сабля кавалерийская обр. 1817 г.<sup>41</sup>

#### The cavalry p. 1817 sabre

Клинок стальной искривленный однолезвийный, с елманью. Обычно на правой стороне клинка имелся один широкий дол, переходящий в два узких, на левой стороне — один широкий дол. Офицерские клинки, как правило, украшены.

Эфес состоит из рукояти с головкой и гарды. Деревянная рукоять покрыта кожей и обмотана по поперечным желобкам витой проволокой. Спинку рукояти покрывает металлическая планка, переходящая в выпуклую головку. Гарда образована крестовиной и тремя дужками — передней и двумя боковыми, которые ответвляются от передней и, изгибаясь, соединяются с крестовиной. Передняя дужка плавно переходит в крестовину, конец которой закруглен и слегка загнут вниз. Все металлические части эфеса стальные, с конца 1810-х гг. у офицерских сабель могли быть латунными вызолоченными.

Ножны стальные, с двумя гайками с кольцами и с башмаком.

Общая длина 1010 мм.

Длина клинка 870 мм.

Ширина клинка 28 мм (ширина елмани 25 мм).

В 1817 и 1819 гг. эта сабля заменила легкокавалерийские сабли обр. 1809 г., а также палаши у драгун. В 1817–1822 гг. была также принята на вооружение в сформированных в эти годы фурштатских и конно-пионерных частях. В 1827 г. у всех, кому была положена, заменена кавалерийской саблей обр. 1827 г.

In 1817 and 1819 this sabre replaced the light cavalry Pattern 1809 sabres and broadswords (carried by dragoons). On 1817–1822 it was also adopted as regulation weapon in the Furstadt (train) and mounted pioneer units. In 1827 it came in for a replacement wherever it was replaced by a cavalry Pattern 1827 sabre.

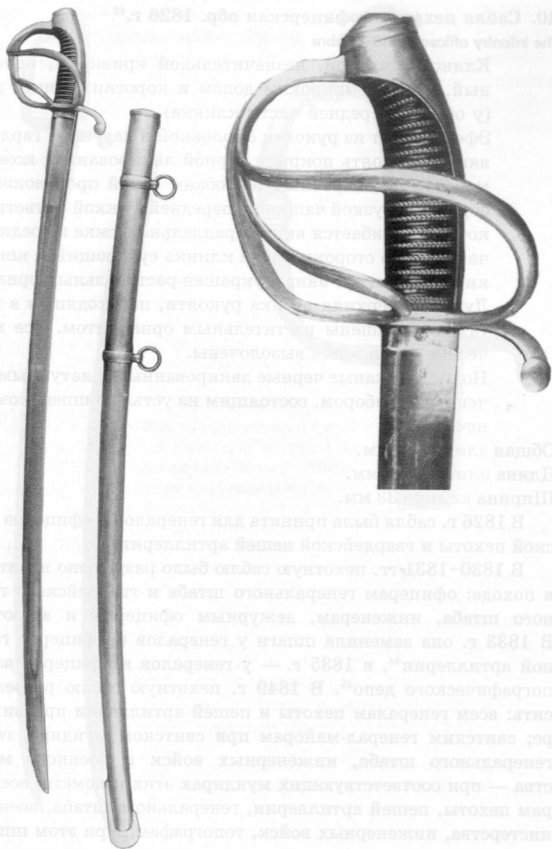

#### 40. Сабля пехотная офицерская обр. 1826 г.<sup>42</sup>

##### The infantry officers' p. 1826 sabre

Клинок стальной, незначительной кривизны, однолезвийный, с одним широким долом и коротким узким долом (у обуха, в средней части клинка).

Эфес состоит из рукояти с головкой и латунной гарды. Деревянная рукоять покрыта черной лакированной кожей и обмотана по поперечным желобкам витой проволокой. Гарда образована узкой чашкой и передней дужкой с ответвлением, которое загибается вниз параллельно дужке и соединяется с чашкой. Со стороны обуха клинка сужающийся конец чашки слегка загнут вниз и украшен растительным орнаментом. Дужка и верхняя втулка рукояти, переходящая в головку, также украшены растительным орнаментом. Все металлические части эфеса вызолочены.

Ножны кожаные черные лакированные, с латунным вызолоченным прибором, состоящим из устья со шпеньком и наколочника.

Общая длина 930 мм.

Длина клинка 790 мм.

Ширина клинка 33 мм.

В 1826 г. сабля была принята для генералов и офицеров гвардейской пехоты и гвардейской пешей артиллерии.

В 1830–1831 гг. пехотную саблю было разрешено носить только в походе: офицерам генерального штаба и гвардейского генерального штаба, инженерам, дежурным офицерам и адъютантам<sup>43</sup>. В 1833 г. она заменила шпаги у генералов и офицеров гарнизонной артиллерии<sup>44</sup>, в 1835 г. — у генералов и офицеров военно-топографического депо<sup>45</sup>. В 1849 г. пехотную саблю разрешено носить: всем генералам пехоты и пешей артиллерии при виц-мундире; свитским генерал-майорам при свитском мундире; генералам генерального штаба, инженерных войск и военного министерства — при соответствующих мундирах этих ведомств; всем офицерам пехоты, пешей артиллерии, генерального штаба, военного министерства, инженерных войск, топографам. При этом шпага была оставлена генерал-адъютантам, а также всем генералам пеших войск при общегенеральском мундире<sup>46</sup>.

В 1855 г. пехотная сабля была заменена почти у всех выше перечисленных категорий генералов и офицеров пехотной саблей обр. 1855 г. и оставлена: фронтовым офицерам в пехоте, гарнизонной

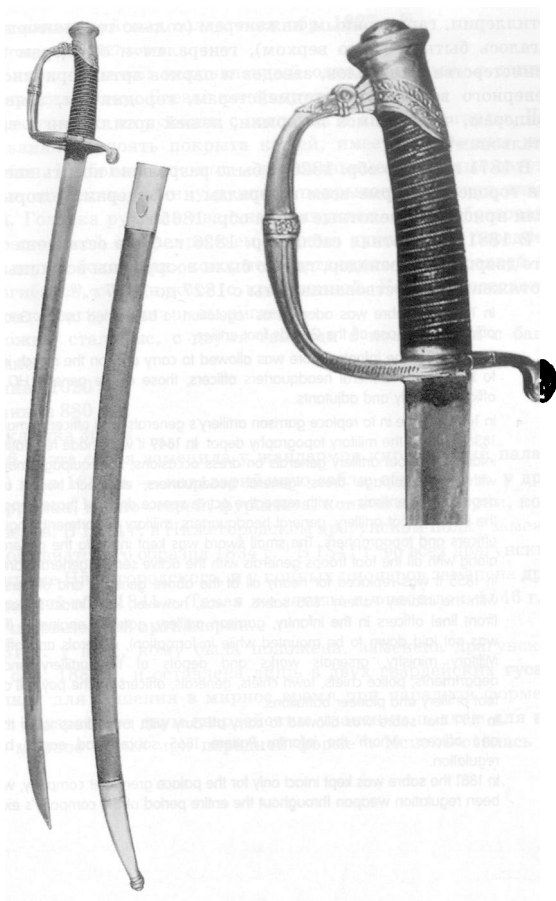

артиллерии, гарнизонным инженерам (только тем, которым не полагалось быть в строю верхом), генералам и офицерам военного министерства, арсеналов, заводов и парков артиллерийского и инженерного ведомств, полицмейстерам, городничим, генералам и офицерам, числящимся по армии, пешей артиллерии и саперным батальонам<sup>47</sup>.

В 1871 г. саблю обр. 1826 г. было разрешено носить вне службы при городской форме всем генералам и офицерам, которым ранее были присвоены пехотные сабли обр. 1865 г.<sup>48</sup>

В 1881 г. пехотная сабля обр. 1826 г. была оставлена только в роте дворцовых гренадер, где ею были вооружены все чины на всем протяжении существования роты с 1827 до 1917 г.<sup>49</sup>

In 1826 the sabre was adopted as regulation to be carried by the Guards infantry officers and (those of) the Guards foot artillery.

In 1830–1831 the infantry sabre was allowed to carry only on the march in formation: to the Guards General headquarters officers, those of the general HQ, engineers, officers on duty and adjutants.

In 1833 it came in to replace garrison artillery's generals' and officers' small swords, in 1835 those in the military topography depot. In 1849 it was made regulation to all the infantry and foot artillery generals on dress occasions; the equipage major generals with their equipage dress; general headquarters, engineer troops and military department generals — with respective active service dress of those departments; all the infantry, foot artillery, general headquarters, military department, engineer troops officers and topographers. The small sword was kept intact to the general-adjutants along with all the foot troops generals with the active service general's dress.

In 1855 it was replaced for nearly all of the above generals and officers categories with the infantry Pattern 1855 sabre. It was, however, kept intact for active service (front line) officers in the infantry, garrison artillery, garrison engineers (for whom it was not laid down to be mounted while in formation), generals and officers of the Military ministry, arsenals works and depots of the artillery and engineer departments, police chiefs, town chiefs, generals, officers on the pay-roll of the army, foot artillery and pioneer battalions.

In 1871 that sabre was allowed to carry off duty with town dress to all the generals and officers, whom the infantry Pattern 1865 sabres had earlier been made regulation.

In 1881 the sabre was kept intact only for the palace grenadier company, where it had been regulation weapon throughout the entire period of the company's existence.



**41. Сабля кавалерийская солдатская обр. 1827 г.<sup>50</sup>****The cavalry troopers' p. 1827 sabre**

Клинок стальной искривленный однолезвийный, с одним широким долом. Боевой конец двулезвийный.

Эфес состоит из рукояти с головкой и латунной гарды. Деревянная рукоять покрыта кожей, имеет поперечные желобки. По бокам рукояти — две овальные выпуклые латунные заклепки. Спинку рукояти покрывает латунная планка. Головка рукояти овальная выпуклая. Гарда образована крестовиной с перекрестьем и тремя дужками — передней и двумя боковыми, которые ответвляются от передней и, изгибаясь, соединяются с крестовиной. Конец крестовины слегка загнут вниз и закруглен.

Ножны стальные, с двумя гайками с кольцами и с башмаком.

Общая длина 1020 мм.

Длина клинка 880 мм.

Ширина клинка 36 мм.

В 1826 г. эта сабля заменила у жандармов кирасирский палаш обр. 1810 г., в 1827 г. — кавалерийскую саблю обр. 1817 г. у драгун, гусар, улан, конно-егерей, фурштата, конной артиллерии, конных пионеров. В 1834 г. в Нижегородском драгунском полку заменена пашкой азиатского образца 1834 г.<sup>51</sup> В 1841 г. во всех драгунских полках, кроме Нижегородского, и у конных пионеров заменена драгунской саблей обр. 1841 г. Такая же замена произошла в 1846 г. у нижних чинов конной артиллерии.

В 1881 г. у всех, кому была положена, заменена драгунской пашкой обр. 1881 г. и оставлена лишь в двух гвардейских гусарских полках для ношения в мирное время при парадной форме<sup>52</sup>. В 1896 г. возвращена двум гвардейским уланским полкам для ношения в мирное время при парадной форме<sup>53</sup>. Использовалась до 1917 г.

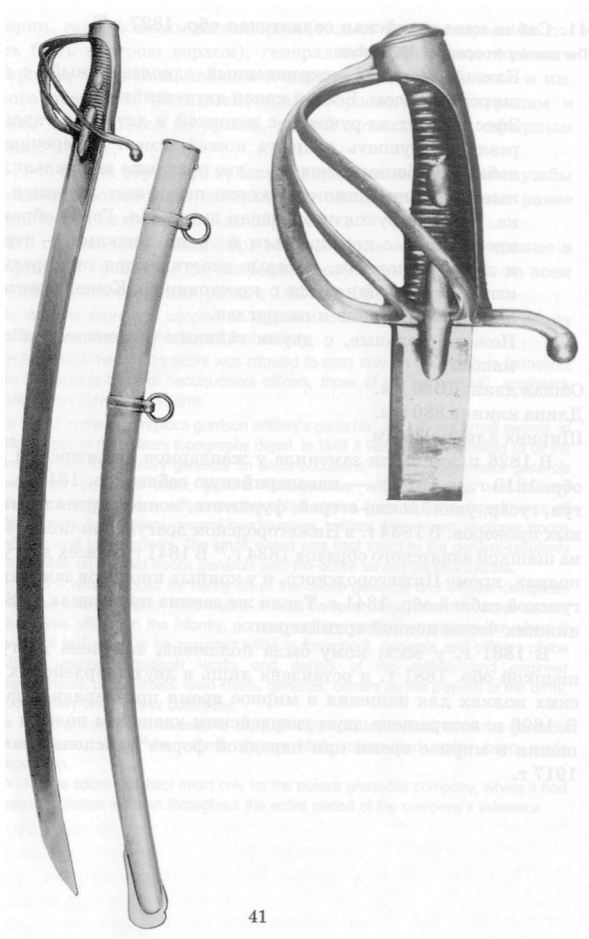

In 1826 the sabre replaced cuirassiers' Pattern 1810 broadsword for gendarmes and in 1827 — cavalry Pattern 1817 sabre for dragoons, hussars, lancers (uhlans), mounted chasseurs, Furstadt (train), mounted artilleries, mounted pioneers.

In 1834 it was replaced in the Nizhegorodsky dragoon regiment with the Asiatic Pattern 1834 shashka (shasqua). In 1841 it was replaced with the dragoon troopers' Pattern 1841 sabre in all the dragoon regiments with the exception of the Nizhegorodsky and for the mounted pioneers. A similar replacement was effected in 1846 for the lesser ranks of mounted artillery. In 1881 it was replaced wherever it had been regulation weapon with a dragoons' P.1881 shashka (shasqua) and only kept intact in two Guards hussar regiments to be carried in peace time with full dress. In 1896 it was reinstated at two Guards lancer (uhlan) regiments to be carried in peace time with full dress.

Thus, all along till 1917 this sabre was an essential part of the lower ranks' service dress in four Guards light cavalry regiments.

#### 42. Сабля кавалерийская офицерская обр. 1827 г. и 1827/1909 гг. The cavalry officers' pp. 1827 and 1827/1909 sabres

Клинок стальной искривленный однолезвийный, с одним широким долом. Боевой конец двулезвийный. Распространены были произвольные клинки, в том числе иностранного производства.

Эфес состоит из рукояти с головкой и латунной гарды. Деревянная рукоять покрыта кожей и обмотана по поперечным желобкам витой проволокой. Спинку рукояти покрывает латунная планка. Головка рукояти овальная, выпуклая. Гарда образована крестовиной и тремя дужками — передней и двумя боковыми, которые ответвляются от передней и, изгибаясь, соединяются с крестовиной. Конец крестовины слегка загнут вниз и закруглен.

Общая длина 990 мм.

Длина клинка 860 мм.

Ширина клинка 32 мм.

С 1909 г. на верхней части латунной планки, покрывавшей спинку рукояти, изображался растительный орнамент и вензель императора, в царствование которого владелец оружия получил первый офицерский чин<sup>54</sup>.

Ножны стальные, с двумя гайками с кольцами и с башмаком. Сабля обр. 1827 г. заменила в 1826 г. у жандармов офицерский кирасирский палаш обр. 1810 г., в 1827 г. — кавалерийскую саблю обр. 1817 г. у драгун, гусар, улан, конно-егерей, фурштата, конной артиллерии, конных пионеров. В 1834 г. в Нижегородском драгунском полку заменена офицерской пашкой азиатского обр. 1834 г.<sup>55</sup> В 1841 г. во всех драгунских полках, кроме Нижегородского, и у конных пионеров заменена офицерской драгунской саблей обр. 1841 г.

В 1881 г. у офицеров гусарских и уланских полков (в 1882 г. переформированы в драгунские) заменена офицерской драгунской пашкой обр. 1881 г. и оставлена в двух гвардейских гусарских полках для ношения в мирное время при парадной форме<sup>56</sup>. В 1896 г. возвращена офицерам двух гвардейских уланских полков для ношения в мирное время при парадной форме<sup>57</sup>.

В 1909 г. саблю обр. 1827/1909 гг. было разрешено носить вне строя и вне службы офицерам гвардейской конной и полевой конной артиллерии, армейских уланских, гусарских (в 1907 г. вновь переименованы из драгунских) и драгунских (не переименованных

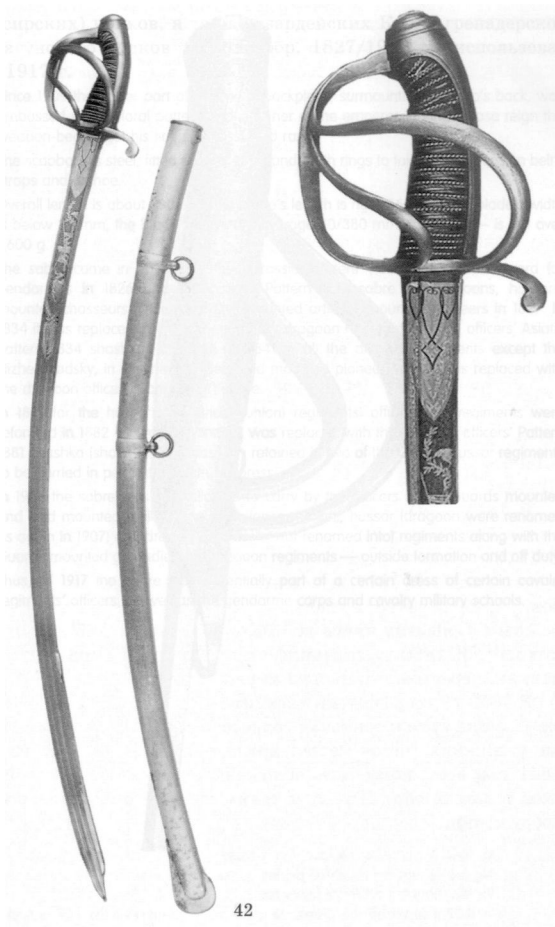

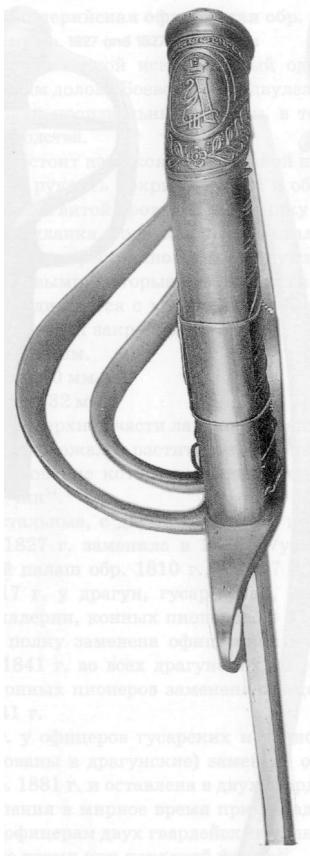

из кирасирских) полков, а также гвардейских Конно-гренадерского и Драгунского полков<sup>58</sup>. Сабля обр. 1827/1909 гг. использовалась до 1917 г.

Since 1909 the upper part of the metal backpiece, surmounting the grip's back, was embossed with a floral pattern and a cipher of the emperor, during whose reign the weapon-bearer got his first commissioned rank.

The scabbard is steel, fitted up with two bands with rings to take the suspension belt's straps and a shoe.

Overall length is about 990 mm, the blade's length is near 860 mm, the blade's width is below 32 mm, the blade's curvature average 70/380 mm, the mass — is not over 1,600 g.

The sabre came in to replace the cuirassier officers' Pattern 1810 broadsword for gendarmes in 1826 and the cavalry Pattern 1817 sabre for dragoons, hussars, mounted chasseurs, Furstadt (train), mounted artillery, mounted pioneers in 1827. In 1834 it was replaced in the Nizhegorodsky dragoon regiment with the officers' Asiatic Pattern 1834 shashka (shasqua). In 1841 in all the dragoon regiments except the Nizhegorodsky, in mounted artillery and mounted pioneer units it was replaced with the dragoon officers' Pattern 1841 sabre.

In 1881 for the hussar and lancer (uhlan) regiments' officers (the regiments were reformed in 1882 as dragoon ones) it was replaced with the dragoon officers' Pattern 1881 shashka (shasqua) and was only retained in two of the Guards hussar regiments to be carried in peace time with full dress.

In 1909 the sabre was also allowed to carry by the officers of the Guards mounted and field mounted artillery, the army lancer (uhlan), hussar (dragoon were renamed as again in 1907) and dragoon (cuirassier not renamed into) regiments along with the Guards mounted grenadier and dragoon regiments — outside formation and off duty. Thus, till 1917 the sabre was essentially part of a certain dress of certain cavalry regiments' officers, as well as the gendarme corps and cavalry military schools.

### 43. Сабля драгунская солдатская обр. 1841 г.<sup>59</sup>

#### The dragoon troopers' p. 1841 sabre

Клинок стальной искривленный однолезвийный, с одним широким долом. Боевой конец двулезвийный.

Эфес состоит из рукояти и латунной гарды. Деревянная рукоять покрыта кожей и обмотана по поперечным желобкам витой проволокой. Вверху на рукояти фигурная латунная втулка, на которую сверху насажена овальная выпуклая головка. Гарда образована передней дужкой, отходящей от верхней части рукояти и плавно переходящей в крестовину, конец которой слегка загнут вниз и закруглен.

Ножны деревянные, обтянутые кожей. Латунный прибор состоит из устья, трех гаек и наконечника. На верхней и нижней гайках — кольца. На средней и нижней гайках — треугольные (во второй половине 1870-х гг. четырехугольные) скобы для штыковых ножен.

Общая длина 1040 мм.

Длина клинка 880 мм.

Ширина клинка 35 мм.

В 1841 г. эта сабля заменила в драгунских полках и коннопионерных частях солдатскую кавалерийскую саблю обр. 1827 г. В 1846 г. такая же замена произошла у нижних чинов конной артиллерии<sup>60</sup>. В 1857 г. заменила тесаки у уносных фейерверкеров, штаб-трубачей и фельдфебелей пешей артиллерии, причем ножны сабель этих чинов не имели приспособлений для крепления штыка<sup>61</sup>. В 1860 г. заменила кирасирские палаши в драгунских полках, переименованных из кирасирских.

В 1868 г. укороченный вариант сабли обр. 1841 г. под названием «пашка артиллерийская солдатская обр. 1868 г.» заменил тесаки у нижних чинов пешей артиллерии<sup>62</sup>. В 1881 г. сабля обр. 1841 г. у всех, кому была положена, заменена драгунской солдатской пашкой обр. 1881 г. и таким образом окончательно снята с вооружения.

In 1841 it came to replace the cavalry troopers' Pattern 1827 sabre in dragoon regiments and the mounted pioneer units. In 1846 a similar replacement was effected for the mounted artillery's lower ranks.

In 1857 it replaced the ordnance carry-away (headmen) fire workers', chief buglers' and sergeant majors hangers in mounted artillery — while these ranks' sabre scabbards had no fittings for bayonet attachment.



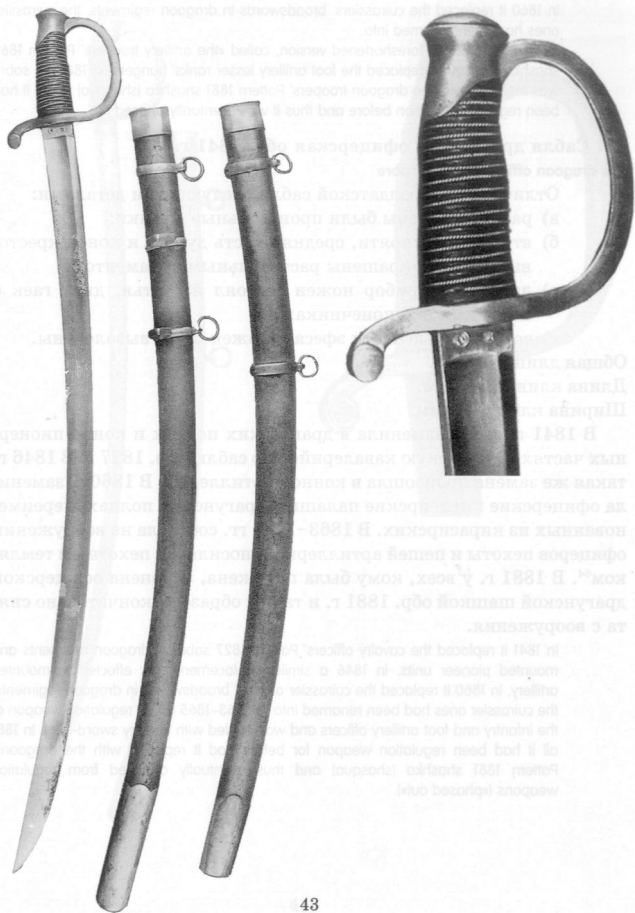

In 1860 it replaced the cuirassiers' broadswords in dragoon regiments, the cuirassier ones had been renamed into.

In 1868 this sabre's foreshortened version, called «the artillery troopers' Pattern 1868 shashka (shasqua)» replaced the foot artillery lesser ranks' hangers. In 1881 the sabre was replaced with the dragoon troopers' Pattern 1881 shashka (shasqua) for all it had been regulation weapon before and thus it was eventually phased out.

#### 44. **Сабля драгунская офицерская обр. 1841 г.**<sup>63</sup>

##### **The dragoon officers' p. 1841 sabre**

Отличалась от солдатской сабли следующими деталями:

- а) распространены были произвольные клинки;
- б) втулка на рукояти, средняя часть дужки и конец крестовины были украшены растительным орнаментом;
- в) латунный прибор ножен состоял из устья, двух гаек с кольцами и наконечника;
- г) все латунные части эфеса и ножен были вызолочены.

Общая длина 940 мм.

Длина клинка 810 мм.

Ширина клинка 31 мм.

В 1841 г. сабля заменила в драгунских полках и конно-пионерных частях офицерскую кавалерийскую саблю обр. 1827 г. В 1846 г. такая же замена произошла в конной артиллерии. В 1860 г. заменила офицерские кирасирские палаши в драгунских полках, переименованных из кирасирских. В 1863–1865 гг. состояла на вооружении офицеров пехоты и пешей артиллерии и носилась с пехотным темляком<sup>64</sup>. В 1881 г. у всех, кому была положена, заменена офицерской драгунской шашкой обр. 1881 г. и таким образом окончательно снята с вооружения.

In 1841 it replaced the cavalry officers' Pattern 1827 sabre in dragoon regiments and mounted pioneer units. In 1846 a similar replacement was effected in mounted artillery, in 1860 it replaced the cuirassier officers' broadswords in dragoon regiments, the cuirassier ones had been renamed into. In 1863–1865 it was regulation weapon of the infantry and foot artillery officers and was carried with infantry sword-knot. In 1881 all it had been regulation weapon for before had it replaced with the dragoons' Pattern 1881 shashka (shasqua) and thus eventually ordained from regulation weapons («phased out»).

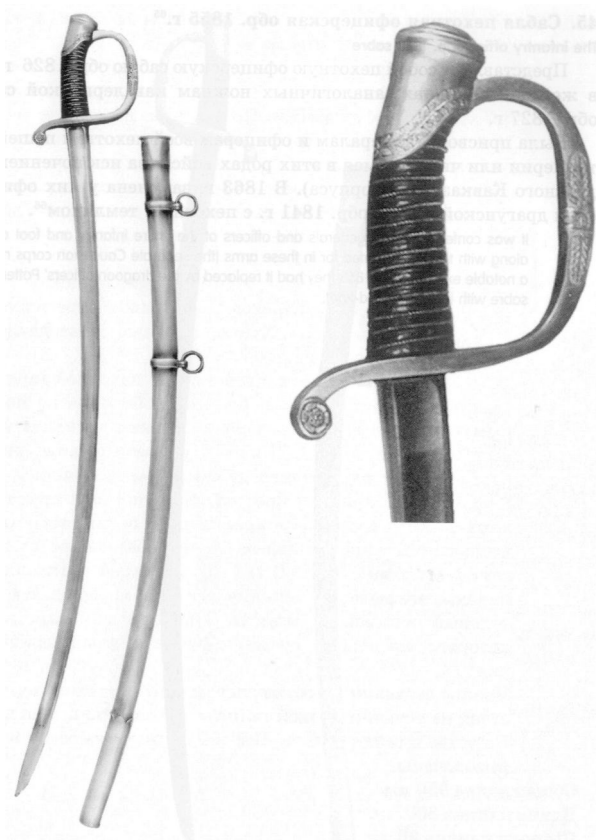

**45. Сабля пехотная офицерская обр. 1855 г.<sup>65</sup>****The infantry officers' p. 1855 sabre**

Представляет собой пехотную офицерскую саблю обр. 1826 г., но в железных ножнах, аналогичных ножнам кавалерийской сабли обр. 1827 г.

Была присвоена генералам и офицерам всей пехоты и пешей артиллерии или числящимся в этих родах войск (за исключением отдельного Кавказского корпуса). В 1863 г. заменена у них офицерской драгунской саблей обр. 1841 г. с пехотным темляком<sup>66</sup>.

It was conferred to the generals and officers of the entire infantry and foot artillery along with those accounted for in these arms (the separate Caucasian corps making a notable exception). In 1863 they had it replaced by the dragoon officers' Pattern 1841 sabre with infantry sword-knot.



46. Сабля морская офицерская обр. 1855 г. и 1855/1914 гг.<sup>67</sup>

The navy officers' pp. 1855 and 1855/1914 sabres

Примерно до конца 1870-х гг. клинок и эфес сабли оставались такими же, как у образца 1811 г. Изменились только ножны и способ подвески. Поэтому наименование «образец 1855 г.» несколько условно, тем более, что в соответствующем приказе говорилось о том, что «сабля остается прежней формы». Примерно с конца 1870-х гг. клинки морских офицерских сабель стали изготавливаться прямыми, без долов, с утолщенным обухом. Именно такой вариант описывается ниже.

Клинок стальной прямой однолезвийный, без долов. На обухе клинка утолщение, переходящее в нижней трети клинка в ребро, идущее до острия. Клинок в нижней трети двулезвийный и слегка расширен.

Эфес состоит из рукояти с головкой и латунной гарды. Деревянная рукоять покрыта кожей и обмотана по поперечным желобкам витой проволокой. Спинку рукояти покрывает латунная планка. Головка рукояти в виде шарика. Гарда состоит из передней дужки, ответвляющихся от нее двух боковых дужек и крестовины, к которой присоединяются боковые дужки. На крестовине с обеих сторон шестиугольные плоские накладки. Конец крестовины слегка загнут вниз и закруглен. С 1914 г. в верхней части латунной планки, покрывавшей спинку рукояти, изображался растительный орнамент и вензель Императора, в царствование которого владелец оружия получил первый офицерский чин<sup>68</sup>.

Ножны деревянные, обтянутые кожей. Латунный прибор состоит из устья, широкой гайки и наконечника с башмаком. На устье и гайке кольца. Все латунные части эфеса и ножен вызолочены.

Общая длина 950 мм.

Длина клинка 800 мм.

Ширина клинка 30 мм.

В 1855 г. этот образец заменил у морских офицеров морскую офицерскую саблю обр. 1811 г., у адмиралов и генералов Морского ведомства, а также флигель-адъютантов — пехотные шпаги. В 1858 г. сабля с таким же эфесом, но с клинком матросского абордажного палаша обр. 1856 г. была присвоена боцманам и

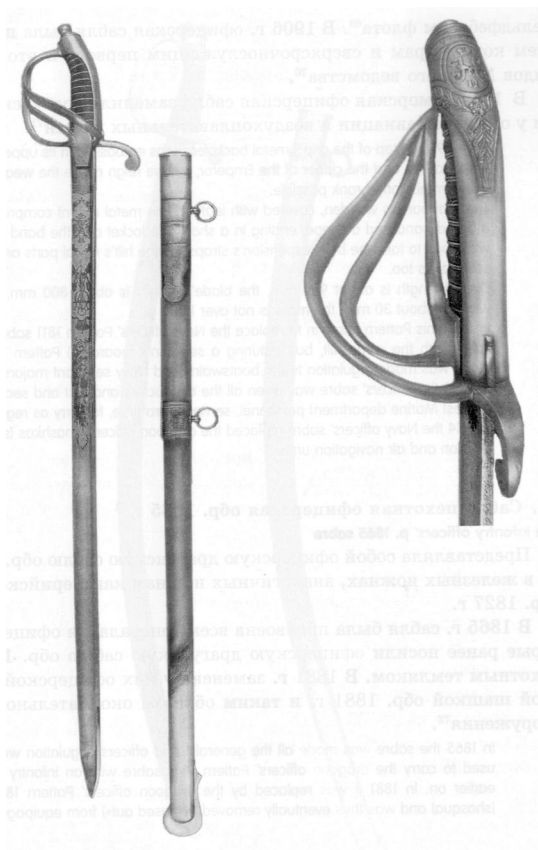

фельдфебелям флота<sup>69</sup>. В 1906 г. офицерская сабля была присвоена всем командирам и сверхсрочнослужащим первого и второго разрядов Морского ведомства<sup>70</sup>.

В 1914 г. морская офицерская сабля заменила драгунские пашки у офицеров авиации и воздухоплавательных частей<sup>71</sup>.

Since 1914 on top of the grip's metal backpiece was embossed in its upper part with a floral pattern and the cipher of the Emperor, whose reign made the weapon owner's first commissioned rank possible.

The scabbard is wooden, covered with leather. The metal mount comprises a locket, a broad band and a chape, ending in a shoe. The locket and the band are fitted up with rings to take the belt suspension's straps. All the hilt's metal parts are gilt, as are scabbard's too.

Overall length is about 950 mm, the blade's length is about 800 mm, the blade's width is about 30 mm, the mass is not over 1,300 g.

In 1855 this Pattern came in to replace the Navy officers' Pattern 1811 sabre. In 1858 a sabre with the same hilt, but featuring a seaman's (boarding) Pattern 1856 cutlass blade was made regulation to the boatswains and Navy sergeant majors.

In 1906 the officers' sabre was given all the conductors and first and second court of request Marine department personnel, serving extra time, to carry as regulation.

In 1914 the Navy officers' sabre replaced the dragoon officers' shashkas (shasquas) of aviation and air navigation units.

#### **47. Сабля пехотная офицерская обр. 1865 г.**<sup>72</sup>

##### **The infantry officers' p. 1865 sabre**

Представляла собой офицерскую драгунскую саблю обр. 1841 г., но в железных ножнах, аналогичных ножнам кавалерийской сабли обр. 1827 г.

В 1865 г. сабля была присвоена всем генералам и офицерам, которые ранее носили офицерскую драгунскую саблю обр. 1841 г. с пехотным темляком. В 1881 г. заменена у них офицерской драгунской пашкой обр. 1881 г. и таким образом окончательно снята с вооружения<sup>73</sup>.

In 1865 the sabre was made all the generals' and officers' regulation weapon, who used to carry the dragoon officers' Pattern 1841 sabre with an infantry sword-knot earlier on. In 1881 it was replaced by the dragoon officers' Pattern 1881 shashka (shasqua) and was thus eventually removed («phased out») from equipage.



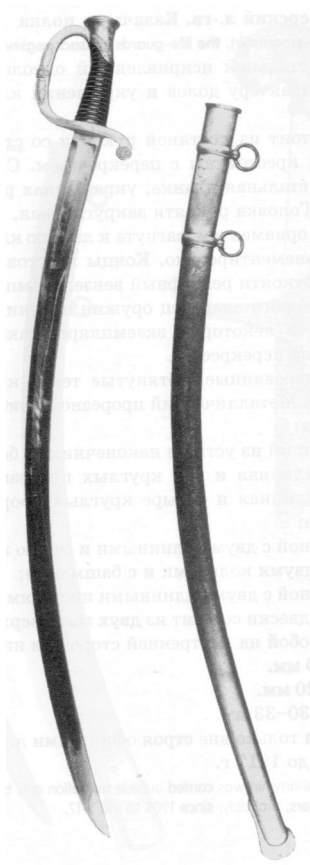

#### 48. Клыч офицерский л.-гв. Казачьего полка

The officers' «clytch» (shamshir), the life-guards cossack regiment

Клинок стальной искривленный однолезвийный. По кривизне, характеру долов и украшений клинки были производны.

Эфес состоит из костяной рукояти со стальной головкой и стальной крестовины с перекрестьем. Спинку рукояти покрывает стальная планка, украшенная растительным орнаментом. Головка рукояти закругленная, украшенная растительным орнаментом, загнута к лезвию клинка. Перекрестье также орнаментировано. Концы крестовины фигурные. На головке рукояти рельефный вензель Императора, в царствование которого владелец оружия получил первый офицерский чин. У некоторых экземпляров такой вензель изображался и на перекрестье.

Ножны деревянные, обтянутые темно-красной кожей или бархатом. Металлический прорезной прибор известен в трех вариантах:

- а) состоящий из устья и наконечника с башмаком. На устье одна длинная и три круглых прорези, на наконечнике одна длинная и четыре круглых прорези. На устье два кольца;
- б) сплошной с двумя длинными и семью круглыми прорезями, с двумя кольцами и с башмаком;
- в) сплошной с двумя длинными прорезями. Приспособление для подвески состоит из двух гаек: верхней с прямоугольной скобой на внутренней стороне и нижней с кольцом.

Общая длина 960 мм.

Длина клинка 820 мм.

Ширина клинка 30–33 мм.

Клыч носился только вне строя офицерами л.-гв. Казачьего полка после 1909 г. до 1917 г.

The «clytch» (shamshir) was carried outside formation only by the Life-Guards Cossack regiment officers, probably, since 1909 till the 1917.

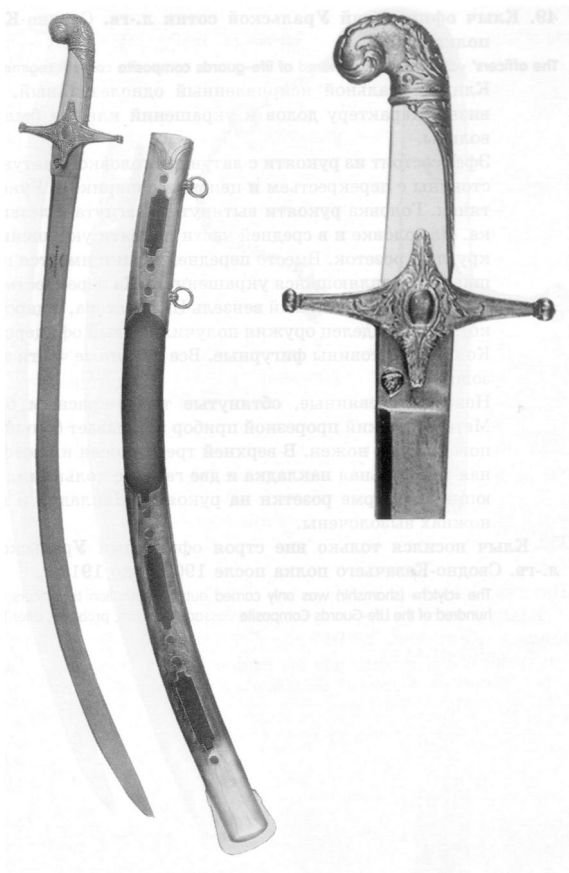

#### 49. Клыч офицерский Уральской сотни л.-гв. Сводно-Казачьего полка

*The officers' «clytch», urals hundred of life-guards composite cossack regiment*

Клинок стальной искривленный однолезвийный. По кризизне, характеру долов и украшений клинки были произвольны.

Эфес состоит из рукояти с латунной головкой, латунной крестовины с перекрестьем и цепочки с шариком. Рукоять костяная. Головка рукояти вытянутая, загнута к лезвию клинка. На головке и в средней части рукояти украшения в виде круглых розеток. Вместо передней дужки имеется цепочка с шариком, являющаяся украшением. На перекрестье с внешней стороны рельефный вензель Императора, в царствование которого владелец оружия получил первый офицерский чин. Концы крестовины фигурные. Все латунные части эфеса вызолочены.

Ножны деревянные, обтянутые темно-красным бархатом. Металлический прорезной прибор покрывает большую часть поверхности ножен. В верхней трети ножен имеются фигурная треугольная накладка и две гайки с кольцами, повторяющие по форме розетки на рукояти. Накладка и гайки на ножнах вызолочены.

Клыч носился только вне строя офицерами Уральской сотни л.-гв. Сводно-Казачьего полка после 1909 г. до 1917 г.

*The «clytch» (shamshir) was only carried outside formation by officers of the Urals hundred of the Life-Guards Composite Cossack regiment, probably, after 1909 till 1917.*

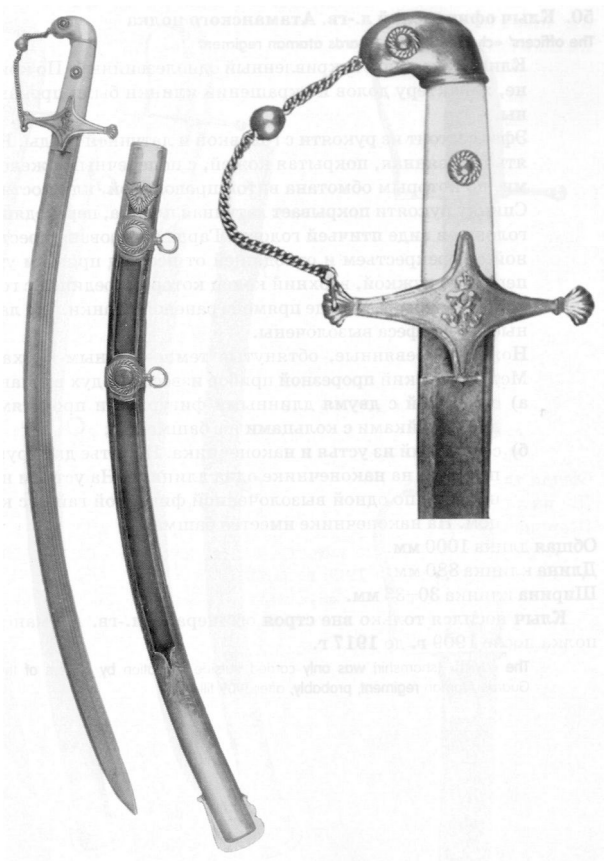

## 50. Клыч офицерский л.-гв. Атаманского полка

The officers' «clytch», the life-guards ataman regiment

Клинок стальной искривленный однолезвийный. По кривизне, характеру долов и украшений клинки были произвольны.

Эфес состоит из рукояти с головкой и латунной гарды. Рукоять деревянная, покрытая кожей, с поперечными желобками, по которым обмотана витой проволокой, или костяная. Спинку рукояти покрывает латунная планка, переходящая в головку в виде птичьей головы. Гарда образована крестовиной с перекрестьем и отходящей от нее под прямым углом передней дужкой, верхний конец которой соединен с головкой. Перекрестье в виде прямой граненой планки. Все латунные части эфеса вызолочены.

Ножны деревянные, обтянутые темно-зеленым бархатом. Металлический прорезной прибор известен в дух вариантов:

- а) сплошной с двумя длинными фигурными прорезями, с двумя гайками с кольцами и с башмаком;
- б) состоящий из устья и наконечника. На устье две круглые прорези, на наконечнике одна длинная. На устье и наконечнике по одной вызолоченной фигурной гайке с кольцом. На наконечнике имеется башмак.

Общая длина 1000 мм.

Длина клинка 880 мм.

Ширина клинка 30–33 мм.

Клыч носился только вне строя офицерами л.-гв. Атаманского полка после 1909 г. до 1917 г.

The «clytch» (shamshir) was only carried outside formation by officers of the Life-Guards Ataman regiment, probably, after 1909 till 1917.

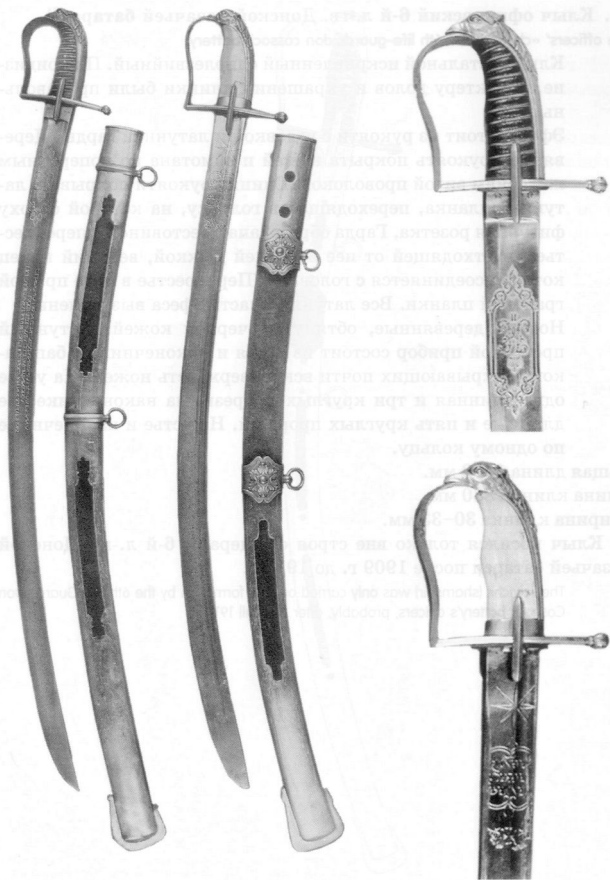

### 51. Клыч офицерский 6-й л.-гв. Донской казачьей батареи<sup>74</sup>

*The officers' «clytch», the 6th life-guards don cossack battery*

Клинок стальной искривленный однолезвийный. По кривизне, характеру долов и украшений клинки были произвольны.

Эфес состоит из рукояти с головкой и латунной гарды. Деревянная рукоять покрыта кожей и обмотана по поперечным желобкам витой проволокой. Спинку рукояти покрывает латунная планка, переходящая в головку, на которой сверху фигурная розетка. Гарда образована крестовиной с перекрестьем и отходящей от нее передней дужкой, верхний конец которой соединяется с головкой. Перекрестье в виде прямой граненой планки. Все латунные части эфеса вызолочены.

Ножны деревянные, обтянутые черной кожей. Латунный прорезной прибор состоит из устья и наконечника с башмаком, покрывающих почти всю поверхность ножен. На устье одна длинная и три круглых прорези, на наконечнике две длинные и пять круглых прорезей. На устье и наконечнике по одному кольцу.

Общая длина 1000 мм.

Длина клинка 880 мм.

Ширина клинка 30–33 мм.

Клыч носился только вне строя офицерами 6-й л.-гв. Донской казачьей батареи после 1909 г. до 1917 г.

*The «clytch» (shamshir) was only carried outside formation by the 6th Life-Guards Don Cossack battery's officers, probably, after 1909 till 1917.*



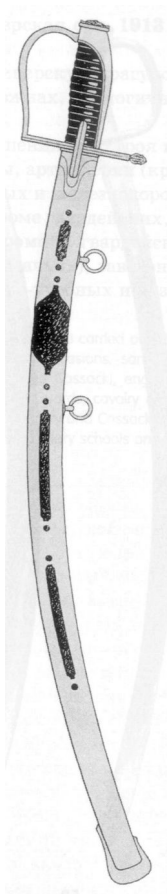

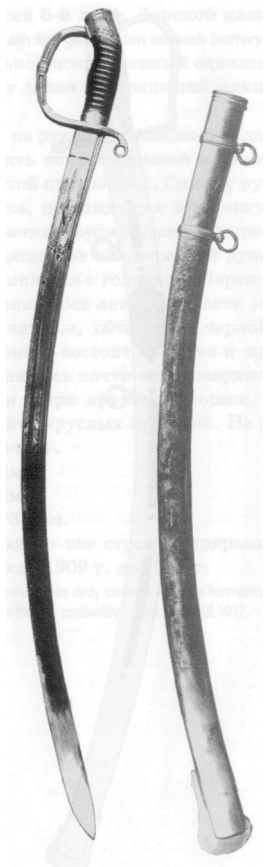

**52. Сабля пехотная офицерская обр. 1913 г.<sup>75</sup>****The infantry officers' p. 1913 sabre**

Представляла собой офицерскую драгунскую шашку обр. 1881/1909 гг., но в железных ножнах, аналогичных ножнам кавалерийской сабли обр. 1827 г.

Была присвоена для ношения вне строя при походной форме генералам и офицерам пехоты, артиллерии (кроме конной, конно-горной и казачьей), инженерных и железнодорожных войск, вспомогательных частей, штабов (кроме гвардейских, кавалерийских и казачьих), управлений (кроме гвардейских, кавалерийских, конно-артиллерийских и казачьих), заведений и учреждений военного ведомства (кроме военно-учебных и казачьих).

Использовалась до 1917 г.

It was made regulation weapon to be carried outside formation by infantry generals and officers on marching dress occasions, same as those of artillery (except the mounted, mounted-mountain and Cossack), engineer and railway troops, auxiliary units, headquarters (except the Guards, cavalry and Cossack), departments (except the Guards cavalry, mounted artillery and Cossack), establishments and offices of the military department (except the military schools and Cossack ones).

It was there till 1917.

## Шашки

Первоначально на вооружении русской иррегулярной кавалерии состояла шашка кавказского типа, имевшая клинок небольшой кривизны с двулезвийным боевым концом и эфес, состоявший только из рукояти с раздваивающейся головкой, без каких-либо защитных приспособлений. Такой типично кавказский эфес вообще можно считать одним из основных отличительных признаков шашки как вида холодного оружия.

Русские армейские образцы шашек (например, драгунская обр. 1881 г.) отличались от шашки кавказского типа устройством эфеса и ножен. Клинки первых армейских шашек имели среднюю кривизну и по форме приближались к сабельным.

В 1881 г. под руководством и при непосредственном участии известного русского конструктора-оружейника А. П. Горлова была проведена реформа вооружения, целью которой было установление для всех родов войск единого образца холодного оружия. За образец для клинка был взят кавказский клинок, известный под названием «волчок», «...имеющий на Востоке, в Малой Азии, между кавказскими народами и нашими тамошними казаками высокую известность как оружие, оказывающее необыкновенные достоинства при рубке»<sup>76</sup>.

Эфес вначале предполагался единого образца, с защитной передней дужкой, но затем было решено оставить для казачьих шашек традиционные эфесы, состоящие только из рукояти. В результате на вооружение русской армии были приняты драгунская (офицерская и солдатская) и казачья (офицерская и нижних чинов) шашки. Артиллеристы получили укороченный вариант драгунской шашки.

Холодное оружие Кавказского, Уральского и других казачьих войск отличалось существенным разнообразием до конца рассматриваемого в этой главе периода, то есть до 1917 г. Лишь в 1904 г.

принятием на вооружение так называемой шашки азиатского образца удалось в какой-то степени регламентировать вооружение нижних чинов Кавказских казачьих войск.

Характерным отличием шашки от сабли<sup>77</sup> всегда было наличие у шашки деревянных ножен, обтянутых кожей, с кольцом (реже с двумя кольцами) для пасовых ремешков портупей на выгнутой стороне, то есть шашка подвешивалась по-кавказски лезвием назад, тогда как у сабли кольца всегда на вогнутой стороне ножен, в XIX — начале XX в., как правило, стальных. Кроме того, шашка носилась чаще на плечевой портупее, а сабля — на поясной.

### THE SHASHKAS (SHASQUAS)

A Shashka (or shasqua — from the Kabardine-Cherquez — «shashkho» — lit. «a long knife») is a cutting-and-thrust long-bladed edged weapons. Initially, a regulation weapon of the Russian irregular cavalry was a Caucasian-type shashka (shasqua) featuring a slightly curved blade with a double-edged combat point (tip) and a hilt, comprising only a grip with a pommel divided in two parts, devoid of any protective provisions. This characteristically Caucasian hilt can principally be taken for one of the basic distinctive elements of a shashka (shasqua) as a kind of side arms.

The Russian army shashka (shasqua) Patterns (like the dragoons' Pattern 1881, for instance) were distinctively different from the Caucasian type shashka (shasqua) in their hilt and scabbard organisation. The blades of the original army shashka (shasqua) had medium curvature and came near sabre shape-wise.

In 1881 under the direction and with actual participation of a famous Russian weapons designer Lieutenant General A.P.Gorlov a weapons reform was effected with a view to laying down a uniform edged weapons Pattern for all the arms and services. The blade prototype was recognized in the Caucasian blade, well-known in the Caucasus under the brand name of «volchok» (small wolf — the blades seem to have been branded with a badge of a small wolf) enjoying in the East, in Asia Minor, among the Caucasian peoples and with our Cossacks there a high enough popularity as the weapon displaying exceptional merits in cutting combat.

The hilt was initially suggested reduced to a unified Pattern provided with a protective knuckle-bow, but later on it was decided to keep traditional hilts on Caucasian shashka (shasqua), featuring just a grip. Eventually adopted as regulation weapons of the Russian Army were the dragoon (officers' and troopers') and Cossack (officers' and troopers') shashka (shasqua). The artillery men got their fore-shortened dragoons' shashkas' (shasquas) version.

The Caucasian, Urals and other Cossack troops side arms set apart by their marked variety all through the period considered. Only as late as 1904 did it prove possible to regulate to a degree — the equipage of the Caucasian Cossack TROOPS lower grades through the adoption of the so-called Asiatic Pattern shashka (shasqua) as regulation.

Shashka (shasqua) is characteristic distinction from the sabre has always been shashka (shasqua)'s inalienable wood scabbard covered with leather with a ring (rather more infrequently — two rings) to take the belt suspension's straps — on the convex side (i. e. it was suspended the Caucasian way with the edge facing back), whereas the sabre always had the

rings on the scabbard's concave side — steel in the 19th — early in the 20th century, as a rule. Besides, the shashka (shasqua) was carried most often on the shoulder belt suspension, whereas the sabre — on the belt one.

### 53. Шашка солдатская азиатского обр. 1834 г.<sup>78</sup>

*The troopers' asiatic p. 1834 shashka (shasqua)*

Клинок стальной искривленный однолезвийный, с одним широким долом. Боевой конец двулезвийный.

Эфес состоит только из рукояти. Рукоять деревянная, с раздвоенной головкой, в которой имеется отверстие для темляка. Внизу на рукояти металлическая втулка.

Ножны деревянные, обтянутые кожей. Металлический прибор состоит из устья и четырех гаек. Первая и третья гайки с кольцами. На второй, третьей и четвертой гайках гнезда для штыка, до 1870-х гг. трехгранные, с 1870-х гг. четырехгранные. Ножны пашек унтер-офицеров и трубачей (более 100 в полку) не имели гнезд для штыка, так как эта категория нижних чинов была вооружена пистолетами (позднее револьверами)<sup>79</sup>.

Общая длина 1000 мм.

Длина клинка 880 мм.

Ширина клинка 34 мм.

В 1834 г. эта шашка заменила кавалерийские сабли у нижних чинов Нижегородского драгунского полка. В 1858 г. присвоена нижним чинам Северского драгунского полка, сформированного в 1856 г. В 1881 г. шашки азиатского образца 1834 г. были заменены в Нижегородском и Северском драгунских полках казачьими шашками обр. 1881 г., но в 1889 г. произошла обратная замена<sup>80</sup>. В 1891 г. эти шашки (без гнезд для штыка на ножнах) были присвоены взамен казачьих пашек фельдфебелям пластунских батальонов и местных команд Кубанского казачьего войска<sup>81</sup>.

В последующем эти шашки были приняты на вооружение взамен драгунских: в 1901 г. в Тверском драгунском полку, в 1903 г. в Переяславском драгунском полку и соответствующих ему маршевых эскадронах 7-го запасного кавалерийского полка, а также в Новороссийском драгунском полку<sup>82</sup>. Шашка солдатская азиатского обр. 1834 г. использовалась до 1917 г.

In 1834 the shashka (shasqua) replaced the lower ranks' sabres in the Nizhegorodsky dragoon regiment. In 1858 it was laid down for the lower ranks of the Seversky dragoon regiment formed in 1856. In 1881 the Asiatic Pattern 1834 shashka (shasqua)'s were replaced in the Nizhegorodsky and Seversky dragoon regiments with the Cossacks' Pattern 1881 shashka (shasqua)'s, but in 1889 the replacement

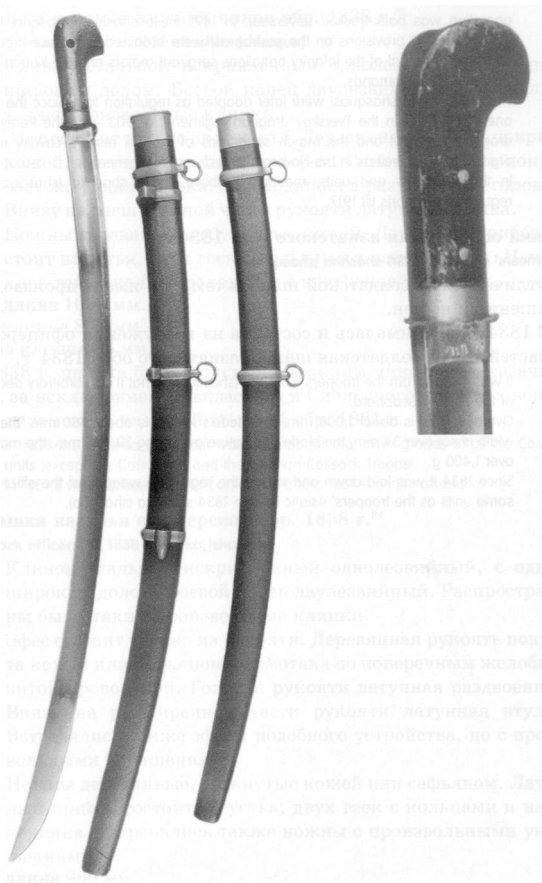

operation was back-tracked (reversed). In 1891 these shashka (shasqua) (less the bayonet socket provisions on the scabbards) were ordained to replace the Cossack shashka (shasqua) of the infantry battalions sergeant majors and the Kuban Cossack warfare local commands.

These shashkas (shasquas) were later adopted as regulation to replace the dragoon ones: in 1901 — in the Tverskoy dragoon regiment, in 1903 — in the Pereyaslavsky dragoon regiment and the march squadrons of the 7th reserve cavalry regiment, organic to it, as well as in the Novorossiysky dragoon regiment.

In the regiments and units, mentioned above, these shashka (shasqua)'s were regulation weapons till 1917.

### **Пашка офицерская азиатского обр. 1834 г.**

#### **The officers' asiatic p. 1834 shashka (shasqua)**

Отличалась от солдатской пашки тем, что имела произвольные украшения и ножен.

С 1834 г. принималась и состояла на вооружении офицеров тех же частей, что и солдатская пашка азиатского обр. 1834 г.

It was distinct from the troopers' shashka (shasqua) in that it had arbitrary decorations of the hilt and scabbard.

Overall length is about 1,000 mm, the blade's length is about 880 mm, the blade's width is not over 34 mm, the blade's curvature averaging 70/395 mm, the mass is not over 1,400 g.

Since 1834 it was laid down and stayed the regulation weapon of the officers in the same units as the troopers' Asiatic Pattern 1834 shashka (shasqua).



**54. Шашка казачья нижних чинов обр. 1838 г.<sup>83</sup>****The cossack lower ranks' p. 1838 shashka (shasqua)**

Клинок стальной искривленный однолезвийный, с одним широким долом. Боевой конец двулезвийный. Встречались также произвольные клинки.

Эфес состоит только из рукояти. Деревянная рукоять покрыта кожей, имеет поперечные желобки. Спинку рукояти покрывает латунная планка, переходящая в раздвоенную головку. Внизу на расширенной части рукояти латунная втулка.

Ножны деревянные, обтянутые кожей. Латунный прибор состоит из устья, двух гаек с кольцами и наконечника. На верхней гайке кольцо находится с внутренней стороны.

Общая длина 1030 мм.

Длина клинка 875 мм.

Ширина клинка 36 мм.

В 1838 г. шашка была присвоена нижним чинам всех казачьих частей, за исключением Кавказского и Сибирского казачьих войск. В 1881 г. заменена казачьей шашкой обр. 1881 г.

In 1838 the shashka (shasqua) was adopted for the lower grades of all the Cossack units (except the Caucasian and the Siberian Cossack Troops).

In 1881 it was replaced by the Cossacks' Pattern 1881 shashka (shasqua).

**55. Шашка казачья офицерская обр. 1838 г.<sup>84</sup>****The cossack officers' p. 1838 shashka (shasqua)**

Клинок стальной искривленный однолезвийный, с одним широким долом. Боевой конец двулезвийный. Распространены были также произвольные клинки.

Эфес состоит только из рукояти. Деревянная рукоять покрыта кожей или сафьяном и обмотана по поперечным желобкам витой проволокой. Головка рукояти латунная раздвоенная. Внизу на расширенной части рукояти латунная втулка. Встречались также эфесы подобного устройства, но с произвольными украшениями.

Ножны деревянные, обтянутые кожей или сафьяном. Латунный прибор состоит из устья, двух гаек с кольцами и наконечника. Встречались также ножны с произвольными украшениями.

Общая длина 960 мм.

Длина клинка 820 мм.

Ширина клинка 35 мм.

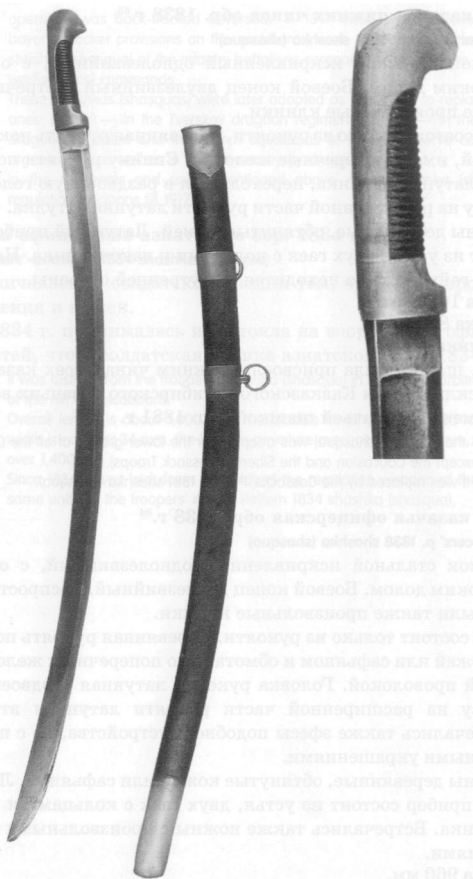

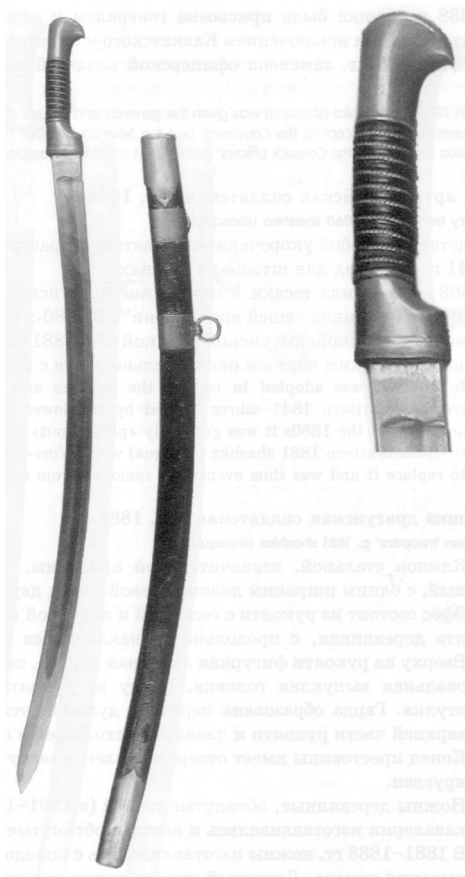

В 1838 г. пашка была присвоена генералам и офицерам всех казачьих частей, за исключением Кавказского и Сибирского казачьих войск. В 1881 г. заменена офицерской казачьей пашкой обр. 1881 г.

In 1838 the shashka (shasqua) was given the generals and officers of all the Cossack units to carry, excepting the Caucasian and the Siberian Cossack Troops. In 1881 it was replaced by the Cossack officers' Pattern 1881 shashka (shasqua).

### **Пашка артиллерийская солдатская обр. 1868 г.<sup>85</sup>**

**The artillery troopers' p. 1868 shashka (shasqua)**

Представляла собой укороченную солдатскую драгунскую саблю обр. 1841 г. без гнезд для штыка на ножнах.

В 1868 г. заменила тесаки и солдатские драгунские сабли обр. 1841 г. у нижних чинов пешей артиллерии<sup>86</sup>. В 1880-х гг. постепенно заменена солдатской драгунской пашкой обр. 1881 г. с укороченным клинком и таким образом окончательно снята с вооружения.

In 1868 it was adopted to replace the hangers and the dragoon troopers' Pattern 1841 sabres carried by the lower ranks in foot artillery. In the 1880s it was gradually «phased out» by the dragoon troopers' Pattern 1881 shashka (shasqua) with a fore-shortened blade to replace it and was thus eventually removed from equipage.

### **56. Пашка драгунская солдатская обр. 1881 г.<sup>87</sup>**

**The dragoon troopers' p. 1881 shashka (shasqua)**

Клинок стальной, незначительной кривизны, однолезвийный, с одним широким долом. Боевой конец двулезвийный. Эфес состоит из рукояти с головкой и латунной гарды. Рукоять деревянная, с продольными наклонными желобками. Вверху на рукояти фигурная латунная втулка, сверху на ней овальная выпуклая головка. Внизу на рукояти латунная втулка. Гарда образована передней дужкой, отходящей от верхней части рукояти и плавно переходящей в крестовину. Конец крестовины имеет отверстие, слегка загнут вниз и закруглен.

Ножны деревянные, обтянутые кожей (в 1891–1901 гг. для кавалерии изготавливались и ножны, обтянутые резиной)<sup>88</sup>. В 1881–1888 гг. ножны изготавливались с колодой для владения штыка. Латунный прибор таких ножен состоял из устья, двух гаек (нижняя — с треугольной скобой для пасового ремешка португеи) и наконечника. В 1888 г. на ножны вместо колоды были добавлены две гайки с гнездами для

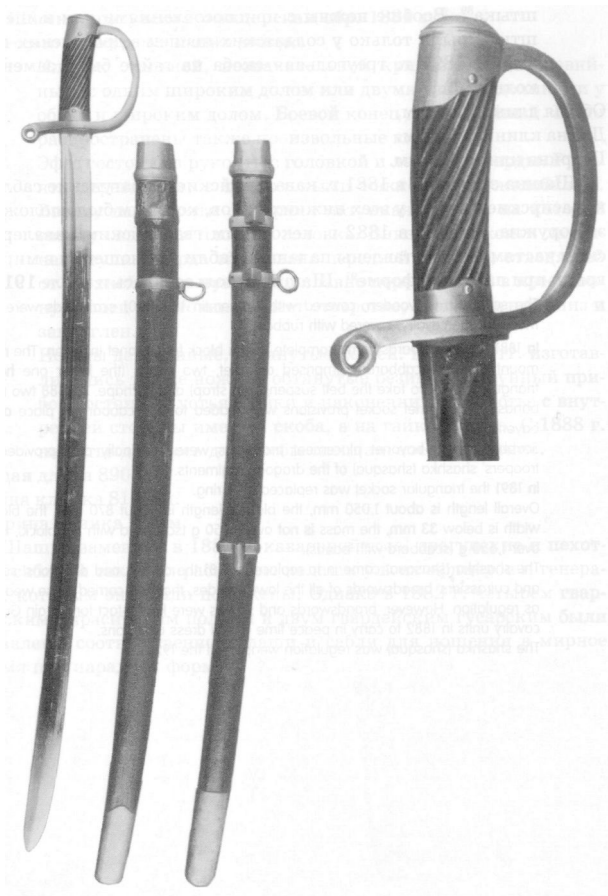

птыка<sup>89</sup>. Вообще ножны с приспособлениями для ношения птыка были только у солдатских шашек в драгунских полках. В 1891 г. треугольная скоба на гайке была заменена кольцом<sup>90</sup>.

Общая длина 1050 мм.

Длина клинка 870 мм.

Ширина клинка 33 мм.

Шашка заменила в 1881 г. кавалерийские и драгунские сабли и кирасирские палаши у всех нижних чинов, которым было положено это оружие. Однако в 1882 г. некоторым гвардейским кавалерийским частям были оставлены палаши и сабли для ношения в мирное время при парадной форме<sup>91</sup>. Шашка использовалась и после 1917 г.

The scabbard is wooden, covered with leather (in 1891–1901 scabbards were also made for the cavalry, covered with rubber).

In 1881–1888 scabbards came complete with a block for bayonet insertion. The metal mount of such scabbards comprised a locket, two bands (the lower one had a triangular socket to take the belt suspension's strap) and a chape. In 1888 two more bands with bayonet socket provisions were added to the scabbard in place of the bayonet block.

Scabbards with bayonet placement provisions were principally only provided for troopers' shashka (shasqua) of the dragoon regiments.

In 1891 the triangular socket was replaced by a ring.

Overall length is about 1,050 mm, the blade's length is about 870 mm, the blade's width is below 33 mm, the mass is not over 1,750 g (scabbard with the block), is not over 1,650 g (scabbard with bands).

The shashka (shasqua) came in to replace in 1881 the cavalry and dragoons' sabres and cuirassiers' broadswords of all the lower grades, that had carried those weapons as regulation. However, broadswords and sabres were kept intact for certain Guards cavalry units in 1882 to carry in peace time on full dress occasions.

The shashka (shasqua) was regulation weapon till the 1920s.

**57. Шашка драгунская офицерская обр. 1881 г.<sup>92</sup>****The dragoon officers p. 1881 shashka (shasqua)**

Клинок стальной, незначительной кривизны, однолезвийный, с одним широким долом или двумя узкими доликами у обуха и широким долом. Боевой конец двулезвийный. Были распространены также произвольные клинки.

Эфес состоит из рукояти с головкой и латунной гарды. Рукоять деревянная, с продольными наклонными желобками. Вверху на рукояти фигурная латунная втулка, на которой сверху овальная плоская головка. Внизу на рукояти латунная втулка. Гарда образована передней дужкой, отходящей от верхней части рукояти и плавно переходящей в крестовину. Конец крестовины имеет отверстие, слегка загнут вниз и закруглен.

Ножны деревянные, обтянутые кожей. В 1890-х гг. изготавливались также ножны, обтянутые резиной. Латунный прибор состоит из устья, гайки и наконечника. На устье с внутренней стороны имеется скоба, а на гайке кольцо. С 1888 г. на устье делалось для скобы специальное углубление.

Общая длина 890 мм.

Длина клинка 810 мм.

Ширина клинка 23 мм.

Шашка заменила в 1881 г. кавалерийские, драгунские и пехотные сабли, а также кирасирские палаши у всех офицеров и генералов, которым они были положены. Однако в 1882 г. четырем гвардейским кирасирским полкам и двум гвардейским гусарским были оставлены соответственно палаши и сабли для ношения в мирное время при парадной форме<sup>93</sup>.







58. Пашка драгунская офицерская обр. 1881/1909 гг.<sup>94</sup>*The dragoon officers' pp. 1881 and 1881/1909 shashkas*

Клинок стальной искривленный однолезвийный, нередко с тремя узкими и одним широким долом. На таких клинках, как правило, травлением изображались двуглавый орел и вензель Императора Николая II — Н П. Были распространены также произвольные клинки.

Эфес состоит из рукояти с головкой и латунной гарды. Рукоять деревянная, иногда эбонитовая, с поперечными глубокими желобками и утолщением в средней части. Вверху на рукояти фигурная латунная втулка, сверху на ней овальная головка в виде розетки. Втулка украшена растительным орнаментом и вензелем Императора, в царствование которого владелец оружия получил первый офицерский чин.

В период Временного правительства пашки обр. 1881/1909 гг. делались без вензеля на верхней втулке рукояти. Внизу на рукояти латунная втулка.

Гарда образована передней дужкой, отходящей от верхней части рукояти и плавно переходящей в крестовину. Конец крестовины имеет отверстие, слегка загнут вниз и закруглен.

Ножны деревянные, обтянутые кожей. Латунный прибор состоит из устья, гайки и наконечника. На устье с внутренней стороны имеется скоба, а на гайке кольцо.

Общая длина 890 мм.

Длина клинка 810 мм.

Ширина клинка 23 мм.

Пашка состояла на вооружении всех тех офицеров и генералов, которые использовали ранее драгунскую пашку обр. 1881 г. Использовалась и после 1917 г.

In 1909 the hilt was somewhat changed. The grip's incline was made steeper, a bulge appeared in mid-grip. The grip's grooves became crosswise and deeper. The grip's upper bush acquired a floral pattern and a cipher of the emperor, whose reign made the weapon owner's first commissioned rank possible. The grip's pommel was shaped into a figured rosette.

The shashka (shasqua) came in 1881 to replace the cavalry dragoons' and infantry sabres and cuirassiers' broadswords of all the officers and generals authorized to carry them. In 1882, however, four Guards cuirassier regiments and two Guards hussar ones were retained the broadswords and sabres respectively to carry in peace time on full dress occasions.

The shashka (shasqua) remained the regulation weapon till 1917.

**59. Шашка казачья нижних чинов обр. 1881 г.<sup>95</sup>****The cossack lower ranks' p. 1881 shashka (shasqua)**

Клинок стальной, незначительной кривизны, однолезвийный, с одним широким долом.

Эфес состоит только из рукояти. Рукоять деревянная, с продольными наклонными желобками. Головка рукояти латунная раздвоенная, с отверстием для темляка. Внизу на рукояти латунная втулка.

Ножны деревянные, обтянутые кожей. Латунный прибор состоит из устья, гайки и наконечника. На устье с внутренней стороны имеется скоба, а на гайке кольцо. В 1881–1894 гг. на гайке вместо кольца имелась треугольная скоба. Ножны с колодой для штыка имели только шашки нижних чинов 16-го и 17-го драгунских полков в период 1881–1888 гг.

Общая длина 1020 мм.

Длина клинка 870 мм.

Ширина клинка 33 мм.

Шашка заменила в 1881 г. казачьи шашки обр. 1838 г. во всех казачьих частях, за исключением кавказских казачьих войск. У нижних чинов 16-го и 17-го драгунских полков заменила шашки азиатского обр. 1834 г., которые были возвращены этим полкам в 1889 г.<sup>96</sup> Шашка использовалась и после 1917 г.

The shashka (shasqua) came in to replace in 1881 the Cossack Pattern 1838 shashka (shasqua) in all the Cossack units except the Caucasian Cossack Troops. The lower ranks of the 16th and the 17th dragoon regiments got it as a replacement for the Asiatic Pattern 1834 shashka (shasqua), which was reinstated to those regiments in 1889.

The shashka (shasqua) had been adopted as regulation weapon till the 1930s.



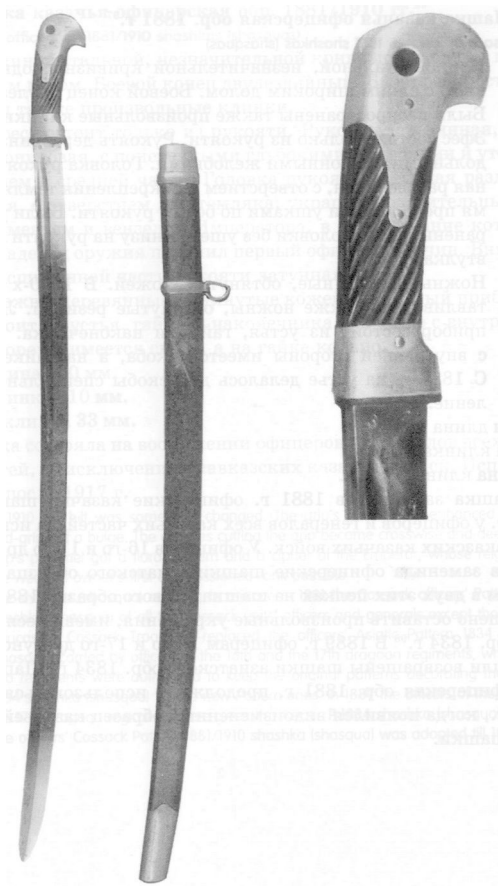

**60. Шашка казачья офицерская обр. 1881 г.<sup>97</sup>****The cossack officers' p. 1881 shashkas (shasquas)**

Клинок стальной, незначительной кривизны, однолезвийный, с одним широким долом. Боевой конец двулезвийный. Были распространены также произвольные клинки.

Эфес состоит только из рукояти. Рукоять деревянная, с продольными наклонными желобками. Головка рукояти латунная раздвоенная, с отверстием для крепления темляка и двумя продольными ушками по бокам рукояти. Были распространены также головки без ушек. Внизу на рукояти латунная втулка.

Ножны деревянные, обтянутые кожей. В 1890-х гг. изготавливались также ножны, обтянутые резиной. Латунный прибор состоит из устья, гайки и наконечника. На устье с внутренней стороны имеется скоба, а на гайке кольцо. С 1888 г. на устье делалось для скобы специальное углубление.

Общая длина 960 мм.

Длина клинка 810 мм.

Ширина клинка 33 мм.

Шашка заменила в 1881 г. офицерские казачьи шашки обр. 1838 г. у офицеров и генералов всех казачьих частей, за исключением кавказских казачьих войск. У офицеров 16-го и 17-го драгунских полков заменила офицерские шашки азиатского образца 1834 г., причем в двух этих полках на шашках нового образца 1881 г. было разрешено оставить произвольные украшения, имевшиеся на шашках обр. 1834 г.<sup>98</sup> В 1889 г. офицерам 16-го и 17-го драгунских полков были возвращены шашки азиатского обр. 1834 г. Шашка казачья офицерская обр. 1881 г. продолжала использоваться и после 1909 г., когда появился видоизмененный образец казачьей офицерской шашки.

**61. Шашка казачья офицерская обр. 1881/1910 гг.<sup>99</sup>****The cossack officers' p. 1881/1910 shashkas (shasquas)**

Клинок стальной, незначительной кривизны, с одним широким долом. Боевой конец двулезвийный. Были распространены также произвольные клинки.

Эфес состоит только из рукояти. Рукоять деревянная, резе эбонитовая, с поперечными глубокими желобками и утолщением в средней части. Головка рукояти латунная раздвоенная, с отверстием для темляка, украшена растительным орнаментом и вензелем Императора, в царствование которого владелец оружия получил первый офицерский чин. Внизу на расширенной части рукояти латунная втулка.

Ножны деревянные, обтянутые кожей. Латунный прибор состоит из устья, гайки и наконечника. На устье с внутренней стороны имеется скоба, а на гайке кольцо.

Общая длина 960 мм.

Длина клинка 810 мм.

Ширина клинка 33 мм.

Шашка состояла на вооружении офицеров и генералов всех казачьих частей, за исключением кавказских казачьих войск. Использовалась и после 1917 г.

In 1910 the hilt was somewhat changed. The grip's incline was enhanced and the mid-grip got a bulge. The grooves cutting the grip became crosswise and deeper. The grip's pommel got a floral pattern and a cipher of the Emperor, whose reign made the weapon owner's first commissioned rank possible.

The shashka (shasqua) came in to replace in 1881 the Cossack officers' Pattern 1838 shashka (shasqua) of all the Cossack units' officers and generals except those in the Caucasian Cossack Troops. It replaced the officers' Asiatic Pattern 1834 shashka (shasqua) carried by officers of the 16th and the 17th dragoon regiments, while these two regiments were authorized to keep the original patterns decorating the Pattern 1834 shashka (shasqua) for the new Pattern ones. In 1889 the officers of the 16th and the 17th dragoon regiments were given the Asiatic P.1834 shashka (shasqua) back. The officers' Cossack Pattern 1881/1910 shashka (shasqua) was adopted till 1917.





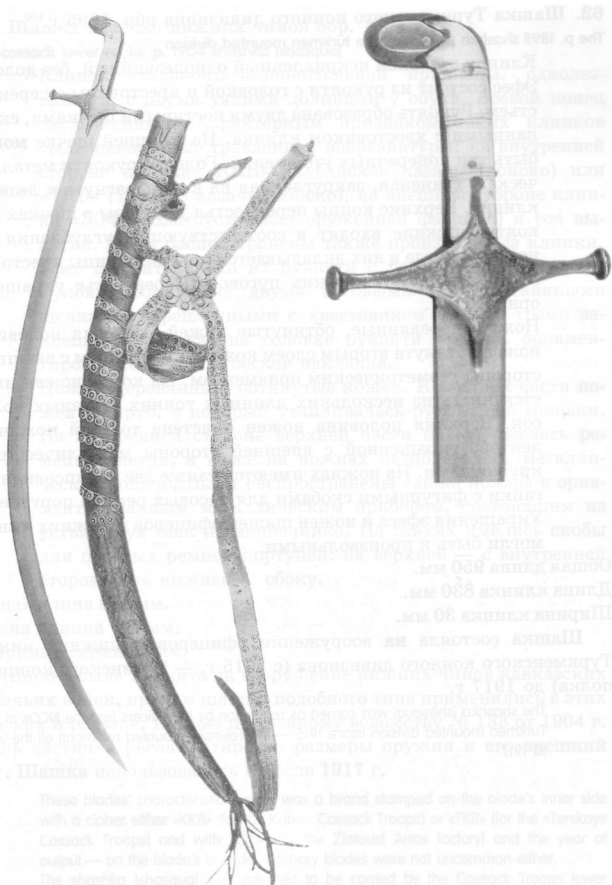

## 62. Шашка Туркменского конного дивизиона обр. 1895 г.<sup>100</sup>

The p. 1895 shashka (shasqua), the turkmen mounted division

Клинок стальной искривленный однолезвийный, без долов. Эфес состоит из рукояти с головкой и крестовины с перекрестьем. Рукоять образована двумя костяными щечками, склепаннными с хвостовиком клинка. На внешней щечке могли быть три поперечных утолщения. Головка рукояти металлическая, граненая, закругленная на конце, загнута к лезвию клинка. Верхние концы перекрестья утоплены в щечках рукояти, нижние входят в соответствующие углубления на ножнах, когда в них вкладывается оружие. Концы крестовины в виде металлических пуговок. Перекрестье украшено орнаментом.

Ножны деревянные, обтянутые кожей. Нижняя половина ножен обтянута вторым слоем кожи, украшенным с внешней стороны геометрическим орнаментом. На конце ножен имеется кисть из нескольких длинных тонких кожаных полосок. Верхняя половина ножен оплетена толстой кожаной лентой, украшенной с внешней стороны металлическими кружочками. На ножнах имеются также две эллипсовидные гайки с фигурными скобами для пасовых ремней портупей. Украшения эфеса и ножен шашек офицеров и нижних чинов могли быть и произвольными.

Общая длина 950 мм.

Длина клинка 830 мм.

Ширина клинка 30 мм.

Шашка состояла на вооружении офицеров и нижних чинов Туркменского конного дивизиона (с 1915 г. — Текинского конного полка) до 1917 г.

The shashka (shasqua) was carried as regulation by the officers and the NCOs of the Turkmen mounted division (since 1915 — the Tekinsky mounted regiment) all the way till 1917.

**63. Шашка казачья нижних чинов обр. 1904 г.<sup>101</sup>****The cossack lower ranks' p. 1904 shashka (shasqua)**

Клинок стальной, незначительной кривизны, однолезвийный, с двумя узкими доликами у обуха. Боевой конец двулезвийный. Характерным признаком таких клинков были нанесенные травлением аббревиатуры: на внутренней стороне клинка «ККВ» (Кубанское казачье войско) или «ТКВ» (Терское казачье войско), на внешней стороне клинка «ЗОФ» (Златоустовская оружейная фабрика) и год выпуска. Были распространены также произвольные клинки. Эфес состоит только из рукояти с раздвоенной головкой. Рукоять образована двумя роговыми или деревянными щечками, скрепленными с хвостовиком клинка тремя заклепками. Иногда на головке рукояти имелась орнаментированная металлическая накладка.

Ножны деревянные, обтянутые кожей. В верхней части ножен раструб, в который утапливалась рукоять до головки. На внутренней стороне верхней части ножен имелась ременная петля, а ниже на ножнах располагалось металлическое кольцо. Были распространены также ножны с орнаментированным металлическим прибором, состоявшим из устья, двух гаек и наконечника. На гайках имелись скобы для пасовых ремней портупей: на верхней — с внутренней стороны, на нижней — сбоку.

Общая длина 920 мм.

Длина клинка 740 мм.

Ширина клинка 35 мм.

Шашка была принята на вооружение нижних чинов кавказских казачьих войск, причем шашки подобного типа применялись в этих войсках и раньше. Приказ по военному ведомству № 133 от 1904 г. лишь частично регламентировал размеры оружия и его внешний вид. Шашка использовалась и после 1917 г.

These blades' characteristic feature was a brand stamped on the blade's inner side with a cipher either «ККВ» (for the Kuban Cossack Troops) or «ТКВ» (for the «Terskoye Cossack Troops) and with «ÇİÖ» (for the Zlatoust Arms factory) and the year of output — on the blade's outside. Arbitrary blades were not uncommon either.

The shashka (shasqua) was adopted to be carried by the Cossack Troops lower ranks, shashkas (shasquas) of similar type having been not uncommon in these troops earlier on either. The Military department order No.133 of 1904 only partially regulated the weapons dimensions and exterior. The shashka (shasqua) remained regulation weapon till the 1920s.

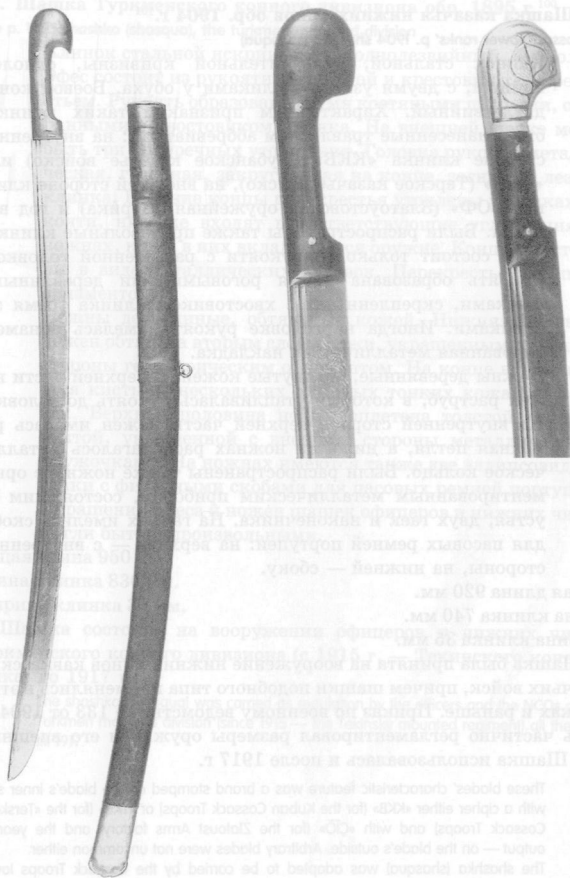

В 1913 г. приказом по военному ведомству № 359 было утверждено описание офицерских шашек кавказского и азиатского образцов, которые состояли на вооружении и раньше, в XIX в. Однако рисунок орнамента, украшавшего металлический прибор этих шашек, и после 1913 г. оставался произвольным.

Офицерскую шашку кавказского образца носили при всех формах: все чины конвоя; генералы и офицеры кавказских казачьих войск, Дагестанского полка, Осетинского дивизиона; адъютанты и чины свиты, числящиеся по кавказским казачьим войскам; генералы и офицеры пехотных, артиллерийских и инженерных частей, расположенных на Кавказе. Офицерскую шашку азиатского образца носили при всех формах: офицеры 3, 15, 16, 17 и 18-го (соответственно Новороссийского, Переяславского, Тверского, Нижегородского и Северского) армейских драгунских полков; Кавказского запасного кавалерийского дивизиона; 1-го эскадрона 2-го запасного кавалерийского полка; 7-го эскадрона 7-го запасного кавалерийского полка; Кавказского конно-горного артиллерийского дивизиона.

Офицерские шашки кавказского и азиатского образцов продолжали использоваться и после 1917 г.

In 1913 the Military department order No.359 approved the description of the officers' Caucasian and Asiatic Patterns shashkas (shasquas) adopted as regulation earlier on, too, in the 19th century. The ornamental pattern, decorating these shashka's (shasqua's) metal mounts, however, stayed arbitrary also after 1913.

The Caucasian Pattern officers' shashka (shasqua) was carried till 1917 considered on all and any dress and undress occasions: all the Convoy ranks, the Caucasian Cossack Troops generals and officers — along with those of the Dagestansky regiment and the Ossetic division (squadron); the Equipage adjutants and ranks on the rolls of the Caucasian Cossack Troops; generals and officers of the infantry, artillery and engineers units stationed in the Caucasus. The Asiatic Pattern officers' shashka (shasqua) was carried on all and any dress and undress occasions by the officers of the 3rd, 15th, 16th, 17th and 18th (accordingly, the Novorossiysky, Pereyaslavsky, Tverskoy, Nizhegorodsky and Seversky) army dragoon regiments; the Caucasian depot cavalry squadron; those of the 1st squadron of the 2nd depot cavalry regiment; the 7th squadron of the 7th depot cavalry regiment; the Caucasian mounted-mountain artillery squadron.

## Тесаки

Специальным оружием с короткими прямыми или искривленными клинками-ножами или тесаками — отдельные подразделения в некоторых европейских армиях вооружались уже во второй половине XVII в. Например, австрийские артиллеристы — с 1660-х гг., а шведские — с 1670-х гг. были вооружены ножами с эфесами, характерными для охотничьих ножей, применявшихся в тот же период.

Всеобщая тенденция вооружать специальным короткоклинковым оружием различные пешие войска, за исключением непосредственно стрелковых пехотных частей, сложилась в последней трети XVIII в.

Инженеры, минеры, саперы, пешие артиллеристы получали холодное оружие, которое могло использоваться и как рубяще-пилящий инструмент.

Основные типы европейских тесаков и фашинных ножей, оказавшие влияние и на русские образцы, появились на вооружении в конце XVIII — первой четверти XIX в.

Для русских тесаков XVIII в. были характерны латунные эфесы. Все русские тесаки, применявшиеся в период 1800—1917 гг., принимались на вооружение в конце XVIII — первой половине XIX в. Последним был принят на вооружение солдатский пехотный тесак обр. 1848 г.

В 1880 г. тесаки были сняты с вооружения и оставлены только у музыкантов, а также в гвардейской пехоте для ношения в мирное время вне строя.

Ножны всех образцов русских тесаков были деревянными, обтянутыми кожей, с металлическими устьем и наконечником.

## THE HANGERS

The basic types of European hangers and fascine knives, that exerted an influence on the Russian Patterns as well, were adopted as weapons at the end of the 18th — in the first quarter of the 19th century.

All the Russian hangers in use in the 1800–1917 period had been adopted late in the 18th — the 1st half of the 19th century. The last to have been approved to be carried by soldiers was the infantry troopers' Pattern 1848 hanger.

In 1800 hangers were withdrawn from equipage («phased out») and were kept intact only to musicians as well as in the Guards infantry to be carried in peace time outside formation.

Scabbards of all Patterns of the Russian hangers were wood, covered with leather, comprising a metal locket and a chape.

**64. Тесак парадный лейб-компания 1740-х — 1750-х гг.****The court company parade hanger, the 1740s — 1750s**

Клинок стальной, прямой или незначительной кривизны, с одним долом. В верхней части с обеих сторон украшался орнаментом, вензелем Императрицы Елизаветы Петровны — Е Р I, надписью БОГУ И ОТЕЧЕСТВУ.

Латунный эфес состоит из рукояти с головкой и гарды. Внешняя часть рукояти и защитной дужки, а также шаровидная головка украшены растительным орнаментом. Гарда состоит из защитной дужки, расширяющейся внизу в сердцевидную чашку, и большого щитка, прикрепленного к чашке с внешней стороны. Щиток украшен рельефным орнаментом и изображением двуглавого орла под короной с вензелем Е I на груди.

Латунный прибор ножен, вероятно, тоже был украшен.

Общая длина 870 мм.

Длина клинка 700 мм.

Ширина клинка 40 мм.





**65. Тесак пехотный гвардейский солдатский второй половины 1750-х гг.**

*The infantry guards troopers' hanger, the last half of the 1750s*

Клинок стальной, незначительной кривизны, однолезвийный, с одним долом.

Латунный эфес состоит из рукояти с головкой и гарды. Рукоять с внешней стороны украшена волнистыми продольными бороздками. Головка шаровидная, с пуговкой сверху. Гарда состоит из защитной дужки, расширяющейся внизу в сердцевидную чашку, и большого щитка с волнистым краем, прикрепленного к чашке с внешней стороны. Поверхность щитка волнистая.

Ножны деревянные, обтянутые кожей. Латунный прибор состоял из устья с крючком и наконечника.

Общая длина 925 мм.

Длина клинка 775 мм.

Ширина клинка 40 мм.



**66. Тесак пехотный солдатский обр. 1756 г. (так называемая «Шпага с тесачным клинком»)**

**The infantry troopers' p. 1756 hanger («the small sword with a hanger-type blade»)**

Клинок стальной, незначительной кривизны, однолезвийный, с одним нешироким долом.

Эфес состоит из рукояти с головкой и латунной гарды. Деревянная рукоять с утолщением в средней части обмотана витой латунной проволокой. Головка рукояти латунная шаровидная, с пуговкой сверху. Гарда образована защитной дужкой, расширяющейся вниз в сердцевидную чашку. Верхний конец дужки скреплен с головкой винтом.

Ножны деревянные, обтянутые кожей. Латунный прибор состоит из устья с крючком и наконечника.

Общая длина 870 мм.

Длина клинка 700 мм.

Ширина клинка 44 мм.

Образец был принят на вооружение взамен шпаг в пехоте, артиллерии и инженерном полку, в 1771 г. был принят также в мушкетерских ротах легких полевых команд. В 1786 г. тесак был снят с вооружения в пехотных полках (оставлен артиллерийским командам, музыкантам и нестроевым чинам), в гренадерских полках (заменен саблями), в полевых батальонах, артиллерии (оставлен нестроевым чинам и в гарнизонной артиллерии). В 1794 г. тесак был принят также на вооружение в сформированной конной артиллерии.

This Pattern was adopted to replace small swords in infantry, artillery and engineer regiment, in 1771 it was also adopted in musketeer companies of light field crews. In 1786 the hanger was ordained in infantry regiments (though it was left with artillery crews, musicians and non-combating ranks), in grenadier regiments (replaced with sabres), field battalions, artillery (left with non-combating ranks and the garrison artillery). In 1794 the hanger was also adopted as regulation weapon for the newly formed mounted artillery.



**67. Тесак пехотный солдатский обр. 1756 г., поздний вариант**  
**The infantry troopers' p. 1756 hanger, the latest version**

Клинок стальной, незначительной кривизны, дулезвийный, линзовидного сечения, без долов.

Латунный эфес состоит из рукояти с головкой и гарды. Рукоять с внешней стороны украшена продольными волнистыми бороздками. Головка рукояти шаровидная, с пуговкой сверху. Гарда образована защитной дужкой, расширяющейся внизу в сердцевидную чашку. Верхний конец дужки спаян с головкой.

Ножны деревянные, обтянутые кожей. Латунный прибор состоял из устья с крючком и наконечника.

Общая длина 870 мм.

Длина клинка 705 мм.

Ширина клинка 40 мм.

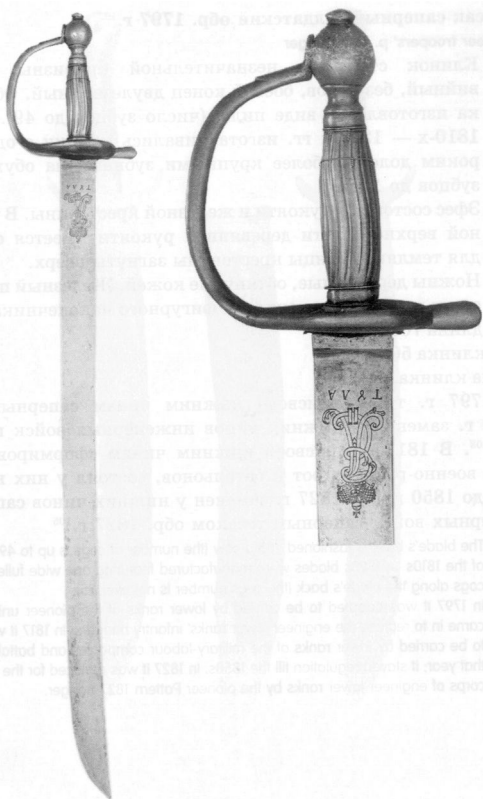

68. Тесак саперный солдатский обр. 1797 г.<sup>102</sup>

The pioneer troopers' p. 1797 hanger

Клинок стальной, незначительной кривизны, однолезвийный, без долов, боевой конец двулезвийный. Обух клинка изготовлен в виде пилы (число зубцов до 49). В конце 1810-х — 1820-х гг. изготавливались клинки с одним широким долом и более крупными зубцами на обухе (число зубцов до 25).

Эфес состоит из рукояти и железной крестовины. В утолщенной верхней части деревянной рукояти имеется отверстие для темляка. Концы крестовины загнуты вверх.

Ножны деревянные, обтянутые кожей. Железный прибор состоит из устья с крючком и фигурного наконечника.

Общая длина 700 мм.

Длина клинка 500 мм.

Ширина клинка 85 мм.

В 1797 г. тесак присвоен нижним чином саперных войск. В 1810 г. заменил у нижних чинов инженерных войск пехотные тесаки<sup>103</sup>. В 1817 г. присвоен нижним чином сформированных в этом г. военно-рабочих рот и батальонов, состоял у них на вооружении до 1850 г.<sup>104</sup> В 1827 г. заменен у нижних чинов саперных и инженерных войск саперным тесаком обр. 1827 г.<sup>105</sup>

The blade's back is fashioned into a saw (the number of cogs is up to 49). At the end of the 1810s — 1820s blades were manufactured featuring one wide fuller and larger cogs along the blade's back (the cogs number is not over 25).

In 1797 it was adopted to be carried by lower ranks of the pioneer units. In 1810 it came in to replace the engineer lower ranks' infantry hangers. In 1817 it was adopted to be carried by lower ranks of the military-labour companies and battalions formed that year; it stayed regulation till the 1850s. In 1827 it was replaced for the pioneer and corps of engineer lower ranks by the pioneer Pattern 1827 hanger.



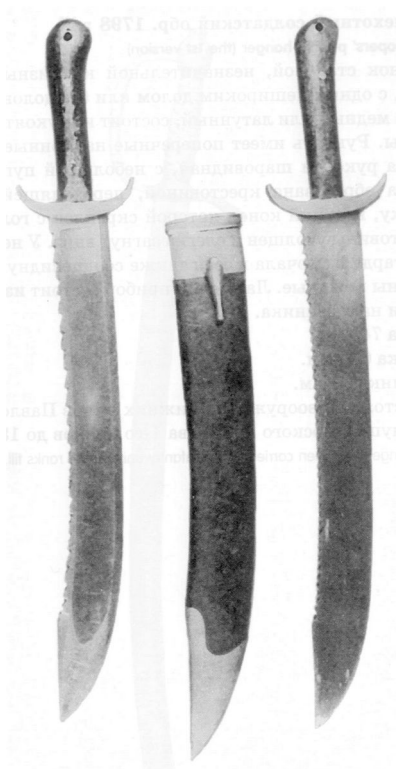

**69. Тесак пехотный солдатский обр. 1798 г.<sup>106</sup>****The infantry troopers' p. 1798 hanger (the 1st version)**

Клинок стальной, незначительной кривизны, однолезвийный, с одним нешироким долем или без долов.

Эфес медный или латунный, состоит из рукояти с головкой и гарды. Рукоять имеет поперечные наклонные желобки. Головка рукояти шаровидная, с небольшой пуговкой сверху. Гарда образована крестовиной, переходящей в переднюю дужку, верхний конец которой скреплен с головкой. Конец крестовины утолщен и слегка загнут вниз. У некоторых тесаков гарда включала в себя также сердцевидную чашку.

Ножны кожаные. Латунный прибор состоит из устья с крючком и наконечника.

Общая длина 745 мм.

Длина клинка 600 мм.

Ширина клинка 30 мм.

Тесак состоял на вооружении нижних чинов Павловского гренадерского и мушкетерского Архарова 1-го полков до 1807 г.

The hanger had been carried by the infantry units' lower ranks till 1807.



**70. Тесак пехотный солдатский обр. 1798 г., второй вариант****The infantry troopers' p. 1798 hanger (the 2nd version)**

Клинок стальной, незначительной кривизны, однолезвийный, с одним узким долом.

Эфес состоит из рукояти с головкой и латунной гарды. Деревянная рукоять обмотана витой стальной проволокой. Головка рукояти латунная яйцевидная, с пуговкой сверху, украшена вертикальными бороздками. Гарда образована защитной дужкой, расширяющейся вниз в сердцевидную чашку. Верхний конец дужки скреплен с головкой винтом.

Ножны деревянные, обтянутые кожей. Латунный прибор состоял из устья с крючком и наконечника.

Общая длина 805 мм.

Длина клинка 650 мм.

Ширина клинка 34 мм.

Тесак состоял на вооружении нижних чинов пехотных частей (кроме Павловского гренадерского и мушкетерского Архарова 1-го полков) до 1807 г.

The hanger used to be regulation weapon of the infantry divisions' lower ranks (except the Pavel grenadier and the 1st musketeer Archarov regiments) until 1807.

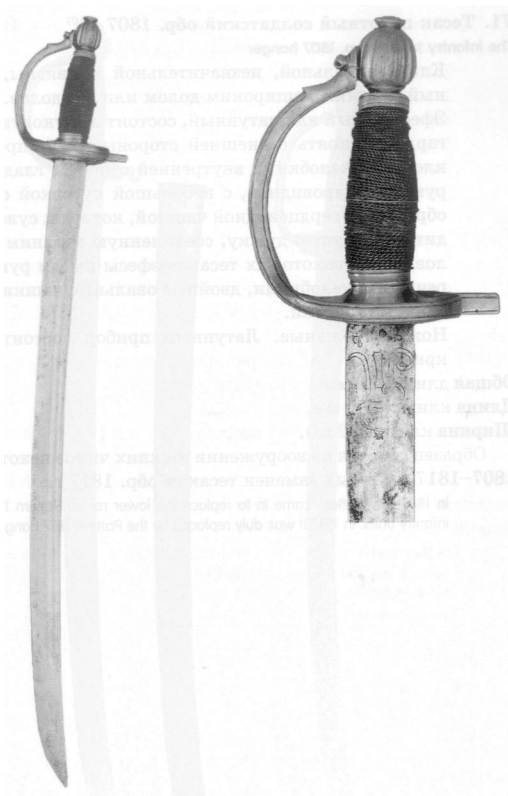

**71. Тесак пехотный солдатский обр. 1807 г.<sup>107</sup>****The infantry troopers' p. 1807 hanger**

Клинок стальной, незначительной кривизны, однолезвийный, с одним нешироким долом или без долов.

Эфес медный или латунный, состоит из рукояти с головкой и гарды. Рукоять с внешней стороны имеет продольные наклонные желобки, с внутренней стороны гладкая. Головка рукояти шаровидная, с небольшой пуговкой сверху. Гарда образована сердцевидной чашкой, которая, сужаясь, переходит в защитную дужку, соединенную верхним концом с головкой. У некоторых тесаков эфесы имели рукояти с поперечными желобками, двойные овальные чашки и слегка вытянутые головки.

Ножны кожаные. Латунный прибор состоит из устья с крючком.

Общая длина 780 мм.

Длина клинка 640 мм.

Ширина клинка 32 мм.

Образец состоял на вооружении нижних чинов пехотных частей в 1807–1817 гг. и был заменен тесаком обр. 1817 г.

In 1807 that Pattern came in to replace the lower ranks' Pattern 1798 hanger in the infantry units. In 1817 it was duly replaced by the Pattern 1817 hanger.



**72. Тесак нижних чинов морской артиллерии обр. 1810 г.<sup>108</sup>****The navy artillery lower ranks' p. 1810 hanger**

Клинок стальной прямой однолезвийный, расширенный в нижней трети, с одним широким долом. У некоторых тесаков обух клинка представлял собой пилу с 60–65 зубцами.

Эфес состоит из рукояти с головкой и стальной крестовины. Деревянная рукоять покрыта кожей и обмотана по поперечным желобкам толстой витой проволокой. На рукояти имеются две железных втулки — вверху под головкой и внизу у крестовины. Головка рукояти напоминает по форме головку птицы. В ней имеется отверстие для темляка, а сверху небольшая металлическая пуговка. Концы крестовины слегка загнуты вниз и закруглены.

Ножны деревянные, обтянутые кожей. Латунный прибор состоит из устья с крючком и наконечника.

Общая длина 685 мм.

Длина клинка 535 мм.

Ширина клинка 35 мм (в основании), 47 мм (в нижней трети).

В 1810 г. тесак был присвоен бомбардирам и канонирам Гвардейского экипажа, в 1811 г. — нижним чинам морской артиллерии и морских артиллерийских бригад. В 1856 г. заменен бордажным палашом.

In 1810 the hanger was given the bombardiers and gunners of the Guards' equipage to carry, and in 1811 it was adopted for the lower ranks of the marine artillery and the Navy artillery brigades. In 1856 it was replaced by the boarding cutlass.



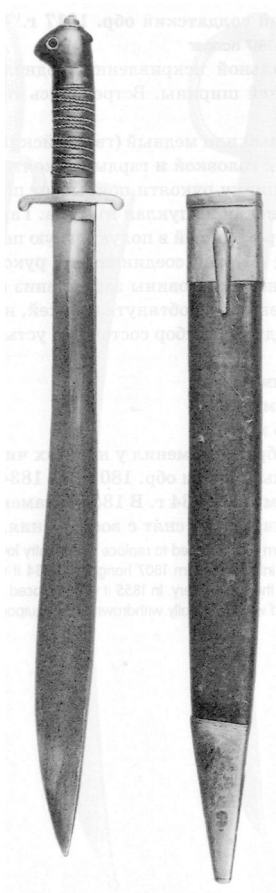

73. Тесак пехотный солдатский обр. 1817 г.<sup>109</sup>

The infantry troopers' p. 1817 hanger

Клинок стальной искривленный однолезвийный, с одним долом средней ширины. Встречались также клинки без долов.

Эфес латунный или медный (гвардейский вариант?), состоит из рукояти с головкой и гарды. Рукоять с поперечными желобками. Спинку рукояти покрывает планка. Сверху на рукояти маленькая выпуклая головка. Гарда образована крестовиной, переходящей в полукруглую переднюю дужку, верхний конец которой соединяется с рукоятью и переходит в планку. Конец крестовины загнут вниз и закруглен.

Ножны деревянные, обтянутые кожей, или кожаные. Латунный или медный прибор состоит из устья с крючком и наколенника.

Общая длина 830 мм.

Длина клинка 690 мм.

Ширина клинка 35 мм.

В 1817 г. этот образец заменил у нижних чинов пехоты и пешей артиллерии пехотные тесаки обр. 1807 г. В 1834 г. заменен в пешей артиллерии тесаком обр. 1834 г. В 1855 г. заменен в пехоте тесаком обр. 1848 г. и окончательно снят с вооружения.

In 1817 this Pattern was adopted to replace the infantry lower ranks' — along with foot artillery's — the infantry Pattern 1807 hanger. In 1834 it was replaced by the Pattern 1834 hanger for the foot artillery. In 1855 it was replaced in the infantry by the Pattern 1848 hanger and was eventually withdrawn from equipage («phased-out»).



#### 74. Тесак саперный солдатский обр. 1827 г.<sup>110</sup>

##### *The pioneer troopers' p. 1827 hanger*

Клинок стальной, незначительной кривизны, однолезвийный, с одним широким долом, боевой конец двулезвийный. Обух клинка изготовлен в виде пилы (число зубцов до 25). Встречались также двулезвийные клинки без пилы, которые, возможно, использовались нижними чинами пионерных частей.

Эфес латунный или медный (гвардейский вариант?), состоит из рукояти с головкой и крестовины. Рукоять с поперечными желобками. Спинку рукояти покрывает планка, переходящая в головку, в которой имеется отверстие для темляка. Концы крестовины слегка загнуты в противоположные стороны — вверх и вниз.

Ножны деревянные, обтянутые кожей. Латунный или медный прибор состоит из устья с крючком и наконечника с шариком.

Общая длина 670 мм.

Длина клинка 500 мм.

Ширина клинка 59 мм.

В 1827 г. этот образец заменил у нижних чинов саперных и пионерных батальонов и инженеров саперный тесак обр. 1797 г. В 1834 г. заменен у них саперным тесаком обр. 1834 г. и снят с вооружения.

In 1827 this Pattern was adopted to replace the pioneer Pattern 1797 hanger for field engineer and pioneer battalions and the engineers. In 1834 it was duly replaced by the Pattern 1834 pioneer hanger for them and withdrawn from equipage («phased out»).

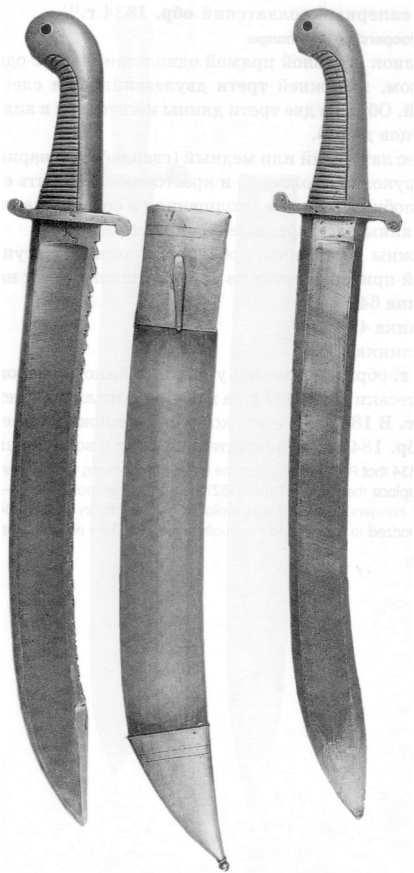

### 75. Тесак саперный солдатский обр. 1834 г.<sup>111</sup>

#### *The pioneer troopers' p. 1834 hanger*

Клинок стальной прямой однолезвийный, с одним широким долом, в нижней трети двулезвийный и слегка расширенный. Обух на две трети длины изготовлен в виде пилы (число зубцов до 63).

Эфес латунный или медный (гвардейский вариант ?), состоит из рукояти с головкой и крестовины. Рукоять с поперечными желобками, слегка утолщенная в средней части. Концы крестовины расширенные и закругленные.

Ножны деревянные, обтянутые кожей. Латунный или медный прибор состоит из устья со шпеньком и наконечника.

Общая длина 640 мм.

Длина клинка 490 мм.

Ширина клинка 40 мм.

В 1834 г. образец заменил у нижних чинов саперов и инженеров саперные тесаки обр. 1827 г., а в пешей артиллерии пехотные тесаки обр. 1817 г. В 1855 г. у всех, кому был положен, заменен пехотным тесаком обр. 1848 г. и окончательно снят с вооружения<sup>112</sup>.

In 1834 that Pattern was given the lower ranks among the pioneers and the engineers to replace the pioneer Pattern 1827 hanger and in foot artillery — the infantry Pattern 1817 hangers. In 1855 it was replaced by the infantry Pattern 1848 hanger — for all authorized to carry it and eventually withdrawn from equipage («phased out»).

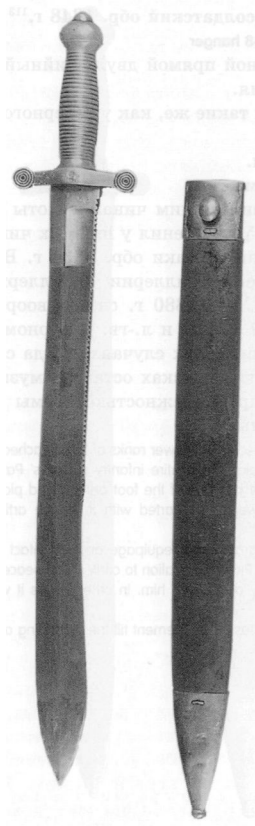

**76. Тесак пехотный солдатский обр. 1848 г.<sup>113</sup>****The infantry troopers' p. 1848 hanger**

Клинок стальной прямой двулезвийный, без долов, ромбического сечения.

Эфес и ножны такие же, как у саперного тесака обр. 1834 г.

Общая длина 640 мм.

Длина клинка 490 мм.

Ширина клинка 40 мм.

В 1848 г. присвоен нижним чинам пехоты отдельного Кавказского корпуса. В 1855 г. заменил у нижних чинов пешей артиллерии и саперов саперные тесаки обр. 1834 г. В 1868 г. заменен у нижних чинов пешей артиллерии артиллерийской солдатской пашкой обр. 1868 г.<sup>114</sup> В 1880 г. снят с вооружения и оставлен только в гвардейской пехоте и л.-гв. Саперном батальоне на мирное время для ношения в тех случаях, когда солдат не имеет при себе винтовки. В других войсках оставлен музыкантам и барабанщикам<sup>115</sup>. Являлся принадлежностью формы одежды до начала Первой мировой войны.

In 1848 it was adopted for the lower ranks of the detached Caucasian corps. In 1855 it was adopted to replace the entire infantry troopers' Pattern 1817 hangers and the pioneer Pattern 1834 hangers of the foot artillery and pioneers' lower ranks. In 1868 the foot artillery lower ranks parted with it for the artillery troopers' Pattern 1868 shashka (shasqua).

In 1880 it was withdrawn from equipage and left intact only to the Guards infantry and the Life-Guards Pioneer battalion to carry in the peace time on occasions, when a soldier did not carry a rifle with him. In other troops it was kept for musicians and drummers.

It stayed a service dress accoutrement till the beginning of the First World War.



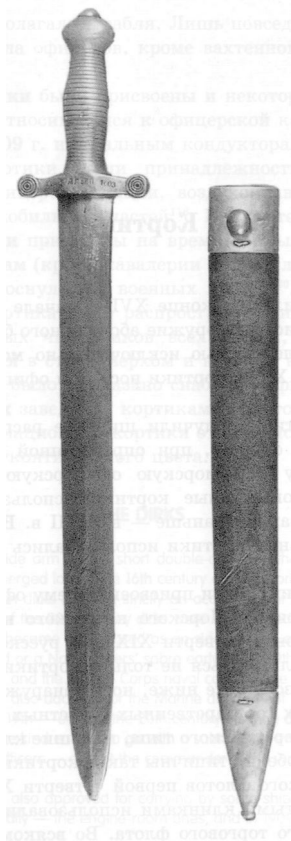

## Кортики

Кортики появились в конце XVI — начале XVII в. и первоначально применялись как оружие абордажного боя. Позднее кортики стали принадлежностью исключительно морской офицерской формы. С начала XX в. кортики носили и офицеры некоторых армейских частей.

В России кортики получили широкое распространение в качестве холодного оружия, при определенной форме одежды заменявшего шпагу или морскую офицерскую саблю, в начале XIX в., хотя произвольные кортики использовались русскими морскими офицерами и раньше — в XVIII в. Во второй половине XVIII в. специальные кортики использовались в русской гвардейской пехоте.

В 1803 г. кортики были присвоены всему офицерскому составу флота и гардемаринам Морского кадетского корпуса<sup>116</sup>. Не исключено, что в первой четверти XIX в. в русском военно-морском флоте могли использоваться не только кортики с прямыми клинками, охарактеризованные ниже, но и обнаруженные в последние годы в нескольких государственных и частных собраниях русские кортики западноевропейского типа, имевшие клинки незначительной кривизны (особенно типичны такие кортики были для английского и голландского флотов первой четверти XIX в.). Возможно, кортики с изогнутыми клинками использовались офицерским составом российского торгового флота. Во всяком случае иконографический материал, изображающий офицеров русского военно-морского флота первой четверти XIX в. с такими кортиками, пока не выявлен.

Во второй половине XIX — начале XX в. ношение кортика на русском флоте было обязательным при всех формах одежды, кроме

той, при которой полагалась сабля. Лишь повседневная служба на корабле освобождала офицеров, кроме вахтенного начальника, от ношения кортика.

В 1903 г. кортики были присвоены и некоторым корабельным специалистам, не относившимся к офицерской категории: сначала машинным, а в 1909 г. и остальным кондукторам<sup>117</sup>.

В 1914 г. кортики стали принадлежностью определенной формы одежды офицеров авиации, воздухоплавательных частей, минных рот, автомобильных частей<sup>118</sup>. В августе 1916 г. кортики вместо пашек были присвоены на время войны обер-офицерам и военным чиновникам (кроме кавалерии и артиллерии)<sup>119</sup>. В ноябре того же года это коснулось и военных врачей<sup>120</sup>. В марте 1917 г. право ношения кортика было распространено на всех генералов, офицеров и военных чиновников всех частей, за исключением случаев нахождения в строю верхом и несения конной службы<sup>121</sup>. В мае того же года было приказано снабжать офицеров-выпускников военно-учебных заведений кортиками вместо пашек<sup>122</sup>.

Армейские и авиационные кортики отличались от морских тем, что могли иметь рукояти черного цвета.

## THE DIRKS

A dirk is a thrusting side arm with a short double-edged, rather less frequently single-edged straight blade. It emerged late in the 16th century and was originally used as a boarding attack weapon. Later on dirks became strictly an accoutrement of the Navy officers' uniform. Since the beginning of the 20th century dirks were also carried by the officers of certain army units. In Russia dirks became widely used as an side arms to accompany a certain type of dress, replacing a sword or a Navy officers' sabre early in the 19th century. In 1803 the entire Navy officers personnel and the Marine Corps naval cadets were authorized to carry dirks. Later on a special dirk was also adopted for the Marine department couriers.

In the latter half of the 19th — early in the 20th century carrying dirks was mandatory with all types of dress, except the kind entitled to go with a sabre. Only everyday routine service on board a ship relieved the officers — except the commander of the watch — of the duty of carrying the dirk.

In 1903 the dirks were also approved for carrying by some ship specialists, not qualified for the officer category, initially — the engine-room ones, and in 1909 — all the other conductors.

In 1914 the dirks were made appurtenant to a particular dress of the aviation, all navigation units, miner companies, automobile units officers. In August 1916 dirks were adopted to replace shashkas (shasquas) for the war time by the senior officers and military officials (except those in cavalry and artillery). In November the same year it was further extended to the surgeons. In March, 1917 the right of carrying a dirk was extended to all the generals, officers and military officials of all the units except for the occasions of a mounted formation and the

performance of mounted service duties. In May the same year the military educational establishments graduate officers were ordained to carry dirks in place of shashkas (shasquas).

The army and aviation dirks were distinct from the Navy ones in that they normally had black grips.

### **77. Кортик егерей гвардейских пехотных полков 1770-х гг. The infantry guards chasseurs' dirk, the 1770s**

Клинок стальной, незначительной кривизны, однолезвийный, с одним узким доликом вдоль обуха.

Эфес состоит из рукояти и латунной гарды. Расширяющаяся кверху рукоять образована двумя костяными щечками, скрепленными с хвостовиком клинка тремя латунными заклепками. Гарда состоит из защитной дужки, переходящей в крестовину, и овального щитка под крестовиной с внешней стороны.

Кожаные ножны имели латунный прибор.

Общая длина 695 мм.

Длина клинка 555 мм.

Ширина клинка 32 мм.



**78. Кортик морской офицерский обр. 1803 г.<sup>123</sup>****The navy officers' p. 1803 dirk**

Клинок стальной прямой. В XIX в. были распространены двулезвийные клинки ромбического сечения, а с конца XIX в. также и четырехгранные игольчатого типа. Размеры клинков, особенно во второй половине XIX — начале XX в. колебались. Украшения могли быть различными, часто они представляли собой изображения на морскую тематику.

Эфес состоит из рукояти с головкой и латунной крестовины. Рукоять четырехгранная, из белой кости. Вверху и внизу на рукояти имеются две латунные втулки. На верхней втулке сверху — головка в виде шарика. Концы крестовины загнуты в противоположные стороны (вверх и вниз) и закруглены. На верхней втулке рукояти с 1914 г. изображался вензель Императора, в царствование которого владелец оружия получил первый офицерский чин. В период правления Временного правительства кортики, как и другие образцы офицерского холодного оружия, выпускались без Императорских вензелей.

Ножны деревянные, обтянутые кожей. Латунный прибор состоит из устья, гайки и наконечника. На устье и гайке кольца.

Общая длина до 500 мм.

Длина клинка до 390 мм.

Ширина клинка 22 мм.

Кортик был принадлежностью морской офицерской формы до 1917 г., позднее использовался командирами Рабоче-Крестьянского Красного Флота.

The dirk was an appurtenance of the Navy officers' uniform till 1917.



**79. Кортик морской офицерский первой четверти XIX в.****The navy officer's dirk 1800–1825**

Клинок стальной, незначительной кривизны, однолезвийный, без долов.

Эфес состоит из костяной рукояти с латунной головкой в виде головы орла и латунной гарды. Рукоять с поперечными желобками или рифленая. Спинку рукояти может покрывать латунная планка, переходящая в головку. Гарда образована крестовиной с фигурным щитиком с внешней стороны и цепочкой, соединяющей головку рукояти и конец крестовины. Щитик на крестовине в виде двуглавого орла с вензелем «А I» на груди.

Ножны известны в двух вариантах:

- а) кожаные с латунным прибором, состоящим из устья со шпеньком и кольцом, фигурной гайки с кольцом и наконечника;
- б) латунные с двумя кольцами и небольшим башмаком, с внешней стороны украшенные рельефными изображениями двуглавого орла и трофеев.

Общая длина 450 мм.

Длина клинка 320 мм.

Ширина клинка 35 мм.



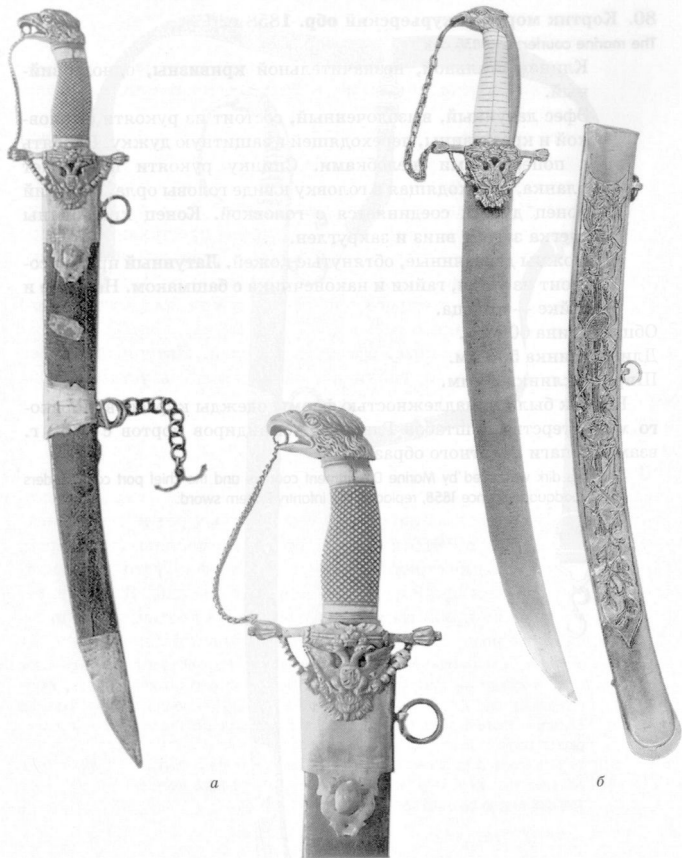

**80. Кортик морской курьерский обр. 1858 г.<sup>124</sup>****The marine couriers' p. 1858 dirk**

Клинок стальной, незначительной кривизны, однолезвийный.

Эфес латунный, вызолоченный, состоит из рукояти с головкой и крестовины, переходящей в защитную дужку. Рукоять с поперечными желобками. Спинку рукояти покрывает планка, переходящая в головку в виде головы орла. Верхний конец дужки соединяется с головкой. Конец крестовины слегка загнут вниз и закруглен.

Ножны деревянные, обтянутые кожей. Латунный прибор состоит из устья, гайки и наконечника с башмаком. На устье и гайке — кольца.

Общая длина 600 мм.

Длина клинка 500 мм.

Ширина клинка 23 мм.

Кортик был принадлежностью формы одежды курьеров Морского министерства и штабов Главных командиров портов с 1858 г. взамен шпаги пехотного образца.

The dirk was used by Marine Department couriers and the chief port commanders Headquarters since 1858, replacing the infantry Pattern sword.

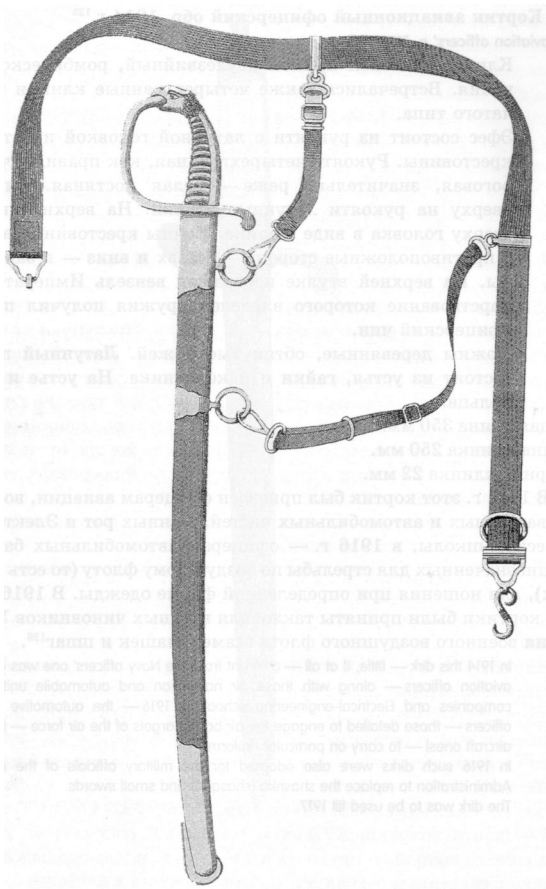

81. Кортик авиационный офицерский обр. 1914 г.<sup>125</sup>

## The aviation officers' p. 1914 dirk

Клинок стальной прямой двулезвийный, ромбического сечения. Встречались также четырехгранные клинки игольчатого типа.

Эфес состоит из рукояти с латунной головкой и латунной крестовины. Рукоять четырехгранная, как правило, черная роговая, значительно реже — белая костяная. Внизу и сверху на рукояти латунные втулки. На верхней втулке сверху головка в виде шарика. Концы крестовины загнуты в противоположные стороны — вверх и вниз — и закруглены. На верхней втулке изображен вензель Императора, в царствование которого владелец оружия получил первый офицерский чин.

Ножны деревянные, обтянутые кожей. Латунный прибор состоит из устья, гайки и наконечника. На устье и гайке кольца.

Общая длина 350 мм.

Длина клинка 250 мм.

Ширина клинка 22 мм.

В 1914 г. этот кортик был присвоен офицерам авиации, воздухоплавательных и автомобильных частей, минных рот и Электротехнической школы, в 1916 г. — офицерам автомобильных батарей, предназначенных для стрельбы по воздушному флоту (то есть зенитных), для ношения при определенной форме одежды. В 1916 г. такие кортики были приняты также для военных чиновников Управления военного воздушного флота взамен пашек и шпаг<sup>126</sup>.

In 1914 this dirk — little, if at all — different from the Navy officers' one was given the aviation officers — along with those air navigation and automobile units; miner companies and Electrical-engineering school, in 1916 — the automotive batteries officers — those detailed to engage the air borne targets of the air force — (i. e. anti-aircraft ones) — to carry on particular uniform.

In 1916 such dirks were also adopted for the military officials of the Air Force Administration to replace the shashka (shasqua) and small swords.

The dirk was to be used till 1917.



## Ножи и кинжалы

Нож в самом общем понимании этого слова, то есть просто пластинка с заостренным краем, появился на ранней ступени развития человечества и имел многоцелевое назначение. И хотя отделить орудие труда от орудия войны того времени очень трудно, можно с уверенностью сказать, что ни в ту эпоху, ни в последующие периоды истории нож не являлся основным предметом вооружения, используемым в сражениях массового характера. В то же время он продолжал оставаться средством нападения и активной обороны в тех случаях, когда остальные виды оружия, даже значительно более мощные, оказывались недостаточно эффективными: при единоборстве, схватках в тесных помещениях, внезапных и бесшумных нападениях и т. п. Выполняя те же функции, что и кинжал, нож мог являться также принадлежностью военной формы. В рамках рассматриваемой нами темы это относится прежде всего к ножу для нижних чинов авиационных частей обр. 1914 г.

Кинжал — колюще-режущее холодное оружие с коротким клинком, предназначенное для рукопашного боя. Кинжал — один из древнейших видов холодного оружия, появившийся уже в эпоху неолита. На протяжении многих столетий он играл роль вспомогательного боевого оружия, а также аксессуара военной или гражданской одежды. Из-за удобства ношения, несложности в обращении (не требовалось обучения, как, например, обращению со шпагой) кинжал ещё и в XVI — первой половине XVII вв. оставался в Европе широко распространенным холодным оружием и у военных, и у гражданских лиц. Однако с созданием регулярных армий кинжал в качестве средства вооружения не получил широкого распространения.

В России в XVIII — первой трети XIX в. кинжалы состояли на вооружении различных казачьих частей. Твердо установленных об-

разцов в этот период не было, поэтому оружие (в том числе и кинжалы) в основном повторяло традиционные кавказские национальные формы и отличалось большим разнообразием в отделке. Наибольшее распространение имели кинжалы типа «кама» с прямым клинком. Их лезвия располагались параллельно, сближаясь к острию клинка. На клинках обычно имелись ребра жесткости и долы. Рукояти кинжалов были небольшими по размеру, узкими, с расширениями в верхней и нижней части. Изготавливались рукояти из кости или рога, иногда оковывались металлом. Ножны были деревянные, обтянутые кожей или окованные металлом.

Первым официально утвержденным образцом был кинжал Черноморского казачьего войска обр. 1840 г. В дальнейшем этот кинжал наряду с прочими разновидностями частично был на вооружении и других казачьих войск, в частности Кубанского и Терского.

В начале XX в. на вооружение были приняты кинжал для кавказских войск (1904), кинжал-бебут (1907), а во время Первой мировой войны в войсках появился прямой кинжал, который состоял на вооружении у нижних чинов пулеметных команд.

## THE KNIVES AND DAGGERS

In the 18th century-the 1830s Russia daggers were adopted by various Cossack units as regulation. There were no fixed arms patterns at the period, therefore arms (daggers being no exception) mostly replicated the traditional national Cossack Patterns and were all characteristically varied in decorations and finish. Overwhelmingly accepted and established proved the daggers of the «Kama» type, featuring a straight blade. Their edges ran parallel over most of their length, converging towards the point of the blade. The blades typically bore stiffening ribs and fullers. The daggers' grips used to be small, narrow, widening out in the upper and lower parts. The grips were made of ivory or horn, occasionally set in metal. The scabbards were wood, covered with leather or set in metal.

The first officially approved dagger was the Pattern 1840 one of the Black Sea Cossack Troops. Later on that dagger — along with other variations was partially adopted as regulation for other Cossack troops, — specifically, the Kuban and the Tersky ones.

Early in the 20th century the dagger (1904) of the Caucasian Cossack troops were adopted, and the «bebout»-dagger (1907), and during the first World war a straight dagger appeared to be adopted by the machine-gun crews' lower ranks.

**82. Нож нижних чинов иноверческих казачьих полков, размещенных на китайской границе, обр. 1840 г.<sup>127</sup>**

*The lower ranks' p. 1840 knife, the heterodox cossack regiment*

Клинок стальной прямой однолезвийный, без долов.

Эфес состоит только из рукояти, образованной двумя ровными щечками, скрепленными с хвостовиком клинка тремя заклепками. Вверху и внизу на рукояти латунные втулки.

Ножны деревянные, обтянутые темно-зеленой материей. Металлический прибор состоит из устья, шести гаек и наконечника. С внутренней стороны к ножнам гайками прикреплен железный стержень с кольцом на верхнем конце, с которым через фигурную металлическую планку скреплена ременная петля для подвешивания ножа к поясу. На внешней стороне ножен гнездо для металлической вилки.

Общая длина 255 мм.

Длина клинка 140 мм.

Ширина клинка 17 мм.

Этот образец, по оформлению очень близкий к бурятским национальным ножам, применялся наряду с различными произвольными ножами и кинжалами в вышеназванных казачьих полках.

This Pattern, characteristically very like to the Bouryat national knives in design, was used in the 19th century — along with various other arbitrarily chosen knives and daggers in the Cossack regiments just mentioned.



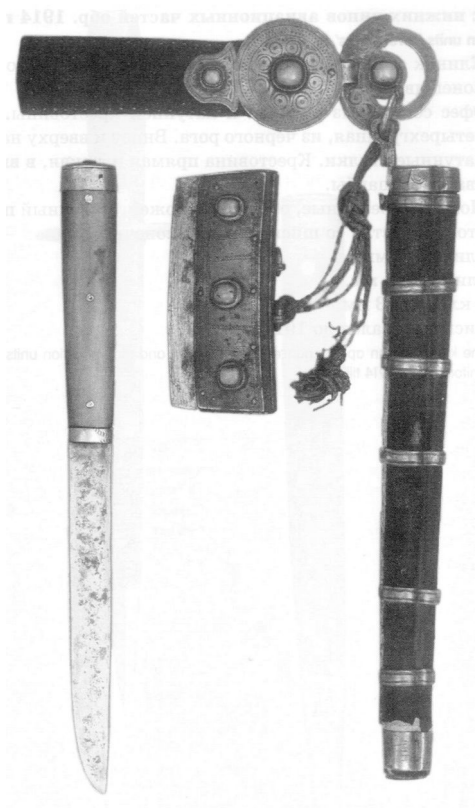

**83. Нож нижних чинов авиационных частей обр. 1914 г.**<sup>128</sup>**The aviation units lower ranks' p. 1914 knife**

Клинок стальной прямой однолезвийный, без долов. Боевой конец двулезвийный.

Эфес состоит из рукояти и латунной крестовины. Рукоять четырехгранная, из черного рога. Внизу и вверху на рукояти латунные втулки. Крестовина прямая плоская, в виде узкой овальной шайбы.

Ножны деревянные, обтянутые кожей. Латунный прибор состоит из устья со шпеньком и наконечника.

Общая длина 340 мм.

Длина клинка 235 мм.

Ширина клинка 23 мм.

Нож использовался до 1917 г.

<sup>129</sup>

The knife was an appurtenance to the aviation and air navigation units' lower ranks uniform since 1914 till 1917.

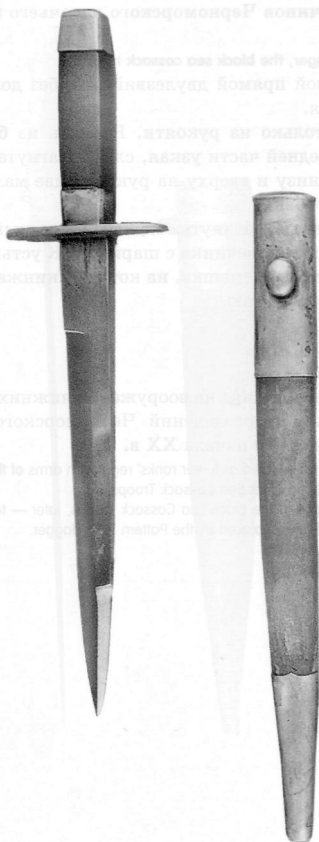

#### 84. Кинжал нижних чинов Черноморского казачьего войска обр. 1840 г.<sup>130</sup>

*The lower ranks' p. 1840 dagger, the black sea cossack troops*

Клинок стальной прямой двулезвийный, без долов, ромбического сечения.

Эфес состоит только из рукояти. Рукоять из белого рога, фигурная, в средней части узкая, слегка загнута к внутренней стороне. Внизу и вверху на рукояти две маленькие металлические пуговицы.

Ножны деревянные, обтянутые кожей. Железный прибор состоит из устья и наконечника с шариком. К устью припаяна скоба с кольцом для ремешка, на котором кинжал подвешивался к поясному ремню.

Общая длина 425 мм.

Длина клинка 305 мм.

Ширина клинка 43 мм.

В 1840 г. кинжал был принят на вооружение нижних чинов конных и артиллерийских подразделений Черноморского казачьего войска, где использовался до начала XX в.

In 1840 the dagger was adopted as lower ranks' regulation arms of the mounted and ordnance elements of the Black Sea Cossack Troops.

It was an appurtenance to the Black Sea Cossack Troops, later — to the Caucasian troops till 1904, then it was replaced by the Pattern 1904 dagger.

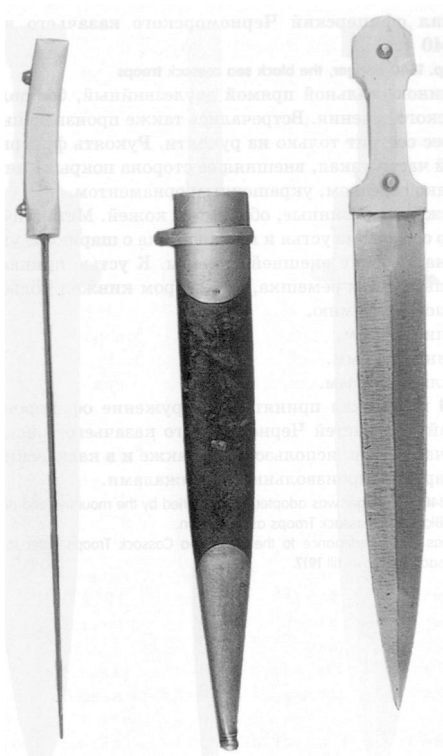

### 85. Кинжал офицерский Черноморского казачьего войска обр. 1840 г.<sup>131</sup>

*The officers' p. 1840 dagger, the black sea cossack troops*

Клинок стальной прямой двулезвийный, без долов, ромбического сечения. Встречались также произвольные клинки. Эфес состоит только из рукояти. Рукоять фигурная, в средней части узкая, внешняя ее сторона покрыта металлом, нередко серебром, украшенным орнаментом.

Ножны деревянные, обтянутые кожей. Металлический прибор состоит из устья и наконечника с шариком, украшенных орнаментом с внешней стороны. К устью припаяна скоба с кольцом для ремешка, на котором кинжал подвешивался к поясному ремню.

Общая длина 425 мм.

Длина клинка 315 мм.

Ширина клинка 45 мм.

В 1840 г. кинжал принят на вооружение офицеров конных и артиллерийских частей Черноморского казачьего войска. В конце XIX — начале XX в. использовался также и в кавказских казачьих войсках наряду с произвольными кинжалами.

In 1840 the dagger was adopted to be carried by the mounted and ordnance units of the Black Sea Cossack Troops as regulation.

It was an appurtenance to the Black Sea Cossack Troops, later to the Caucasian Cossack Troops — till 1917.

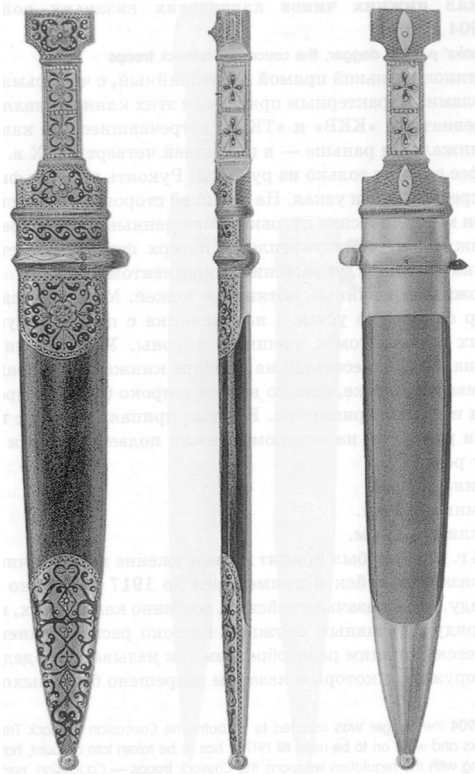

## 86. Кинжал нижних чинов кавказских казачьих войск обр. 1904 г.<sup>132</sup>

*The lower ranks' p. 1904 dagger, the caucasian cossack troops*

Клинок стальной прямой двулезвийный, с четырьмя узкими долами. Характерным признаком этих клинков являются аббревиатуры «ККВ» и «ТКВ», встречавшиеся на кавказских кинжалах и раньше — в последней четверти XIX в.

Эфес состоит только из рукояти. Рукоять роговая фигурная, в средней части узкая. На внешней стороне рукояти имеются три металлические пугови, украшенные чернью. Верхняя и нижняя пугови укреплены поверх фигурных металлических накладок, украшенных орнаментом.

Ножны деревянные, обтянутые кожей. Металлический прибор состоит из устья и наконечника с шариком, украшенным орнаментом с внешней стороны. Утвержденным был орнамент, нанесенный на приборе кинжала, изображенного слева на снимке, однако весьма широко были распространены и другие орнаменты. К устью припаяна скоба с кольцом для ремешка, на котором кинжал подвешивался к поясному ремню.

Общая длина 550 мм.

Длина клинка 345 мм.

Ширина клинка 38 мм.

В 1904 г. кинжал был принят на вооружение нижних чинов кавказских казачьих войск и применялся до 1917 г. Однако следует иметь в виду, что в казачьих войсках, особенно кавказских, в начале XX в. наряду с уставным оружием широко распространено было отличавшееся большим разнообразием так называемое «дедовское» холодное оружие, с которым казакам разрешено было выходить на службу<sup>133</sup>.

In 1904 the dagger was adopted to accoutre the Caucasian Cossack Troops' lower ranks and went on to be used till 1917. It has to be taken into account, however, that along with the regulation weapons the Cossack troops — Caucasian, particularly, — were — early in the 20th century — a seat of highly tolerant acceptance of the so-called «grand-fatherly» side arms, marked with great variety, which Cossack were authorized to carry on service occasions.





87. Кинжал кривой солдатский (кинжал-бебут) обр. 1907 г.<sup>134</sup>

The troopers' curved p. 1907 dagger (the «bebout»-dagger)

Клинок стальной, незначительной кривизны, двулезвийный, с двумя узкими долами.

Эфес состоит только из рукояти. Рукоять деревянная фигурная, в средней части узкая. Вверху на рукояти — выпуклая металлическая пуговка. В нижней части — фигурная металлическая втулка (с 1912 г.).

Ножны деревянные, обтянутые кожей. Металлический прибор состоит из устья, расположенной под ним скобы с кольцом для ремешка, и наконечника с шариком. Первые партии кинжалов имели белый прибор на ножнах, затем он был заменен желтым медным или латунным прибором<sup>135</sup>.

Общая длина 600 мм.

Длина клинка 440 мм.

Ширина клинка 35 мм.

В 1907 г. кинжал заменил пашки у всех нижних чинов жандармов, кроме вахмистров, чинов крепостных жандармских команд и строевых частей. В 1908 г. был принят на вооружение нижних чинов пулеметных команд<sup>136</sup>. В 1909 г. заменил пашки у всех нижних чинов артиллерийских войск, кроме конной и конно-горной артиллерии, а также кроме фельдфебелей и фейерверкеров в полевой пешей, горной и парковой артиллерии и трубачей в управлениях пешей артиллерии<sup>137</sup>. В 1910 г. вновь заменен пашками у нижних чинов жандармов<sup>138</sup>. В этом же г. принят на вооружение нижних чинов команд конных разведчиков пехотных полков<sup>139</sup>. Использовался и после 1917 г.

In 1907 the dagger replaced all the gendarme lower ranks' shashka (shasqua), excepting the cavalry sergeant majors, the ranks of fortress gendarme crews and regular units. In 1908 it was adopted as an appurtenance of the machine-gun crews' lower ranks. In 1909 it came in to replace the shashkas (shasquas) of all the lower ranks in artillery, excepting those in mounted and mounted-mountain artillery, as well as the sergeant majors and fire-workers in the field foot, mountain and park artillery and buglers in the foot artillery administration. In 1910 it was again replaced with shashka (shasqua) for the gendarme lower ranks. The same year it was part of standard equip for the lower ranks in the mounted scout parties of the infantry regiments.

It was used till 1917. During the First World War the lower ranks of the machine-gun crews were also equipped with a straight double-edged diamond-sectioned blade dagger. Its overall length reached 600 mm, the blade's length was about 440 mm, the blade's width was 33 mm, the mass was about 700 g.

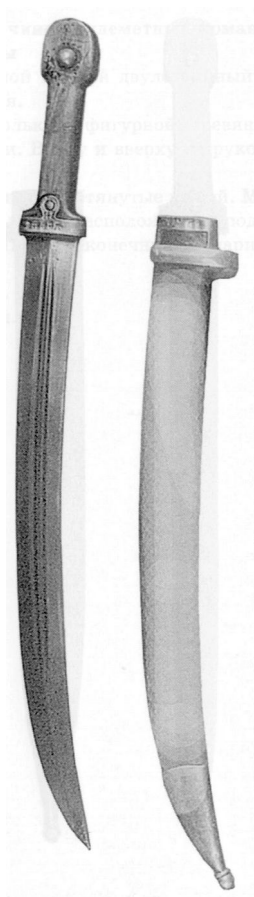

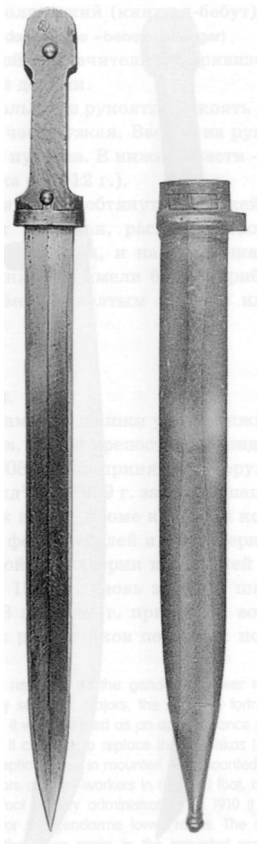

**88. Кинжал нижних чинов пулеметных команд периода Первой мировой войны**

Клинок стальной прямой двулезвийный, без долов, ромбического сечения.

Эфес состоит только из фигурной деревянной рукояти, узкой в средней части. Внизу и вверху на рукояти — металлические пуговики.

Ножны деревянные, обтянутые кожей. Металлический прибор состоит из устья, расположенной под ним скобы с кольцом для ремешка, и наконечника с шариком.

Общая длина 600 мм.

Длина клинка 440 мм.

Ширина клинка 33 мм.

## Наградное оружие

Награждение холодным оружием в русской регулярной армии производилось с первой четверти XVIII в. Начиная с Петровского времени и до конца третьей четверти XVIII в., в качестве награды выдавалось лишь золотое, украшенное бриллиантами или алмазами строевое оружие, предназначавшееся исключительно для генералитета. В ходе военных действий конца 1780-х гг. право быть отмеченным холодным оружием распространилось и на офицеров, но они получали шпаги без украшений, с надписью «За храбрость» на эфесе.

Первым документом, имеющим отношение к регламентации наградного оружия и его статута, следует считать Императорский Указ от 28 сентября 1807 г., в котором, в частности, говорилось: «Жалованные нами и предками нашими за военные подвиги генералитету и штаб- и обер-офицерам золотые с надписями шпаги, с алмазными украшениями и без оных, яко памятники нашего к тем подвигам уважения, причисляются к прочим знакам отличия; для чего и повелеваем Всех тех, коим такие золотые шпаги доньше пожалованы и пожалованы будут, внести и вносить в общий с кавалерами Российских орденов список»<sup>140</sup>.

В качестве наградного оружия в начале XIX в. использовались уже не только шпаги, но и сабли, о чем косвенно свидетельствует Указ от 7 марта 1808 г., подтверждавший постановление о выдаче высочайших рескриптов на золотое оружие<sup>141</sup>.

К этому времени окончательно выработался внешний вид золотого оружия. Офицерское оружие и оружие генерал-майоров и равных им морских чинов имело надпись на эфесе «За храбрость». На оружии генерал-лейтенантов и более высоких чинов надпись была более пространной, объясняющей причину награждения.

С 1844 г. золотое оружие без украшений стало выдаваться из Капитула российских орденов, а украшенное драгоценными камнями выдавалось из кабинета Императора, как это делалось и раньше<sup>142</sup>.

С 1849 г. золотое оружие изготавливалось только по образцам, состоящим на вооружении. Лицам, награжденным ранее золотым оружием старого образца, разрешалось его носить, но только вне строя. С этого же времени рукояти золотого оружия должны были покрываться позолоченным металлом (за исключением пехотных и кавалерийских шпаг)<sup>143</sup>. Однако, как показывает изучение музейных коллекций, позолоченные рукояти у золотого оружия встречались и раньше, например у легкокавалерийских сабель начала XIX в. (илл. 89)

Золотое оружие без украшений носили с полагавшимся по штату темляком до 1855 г., когда для такого оружия был введен темляк из георгиевской ленты<sup>144</sup>.

Золотое оружие с украшениями с 1832 г. носилось без темляка<sup>145</sup>. Характер украшений из драгоценных камней на оружии для высшего генералитета никак не регламентировался и был достаточно произвольным. Правила ношения украшенного золотого оружия были более или менее упорядочены лишь в конце 1870-х — начале 1880-х гг. Так, в 1878 г. лицам, награжденным украшенным оружием в тех случаях, когда они носили заменяющее его оружие (обычное золотое, без украшений), было предписано: а) иметь на оружии георгиевский темляк; б) иметь на эфесе уменьшенную копию ордена Св. Георгия IV степени (у шпаги — на чашке с внутренней стороны, у остальных видов оружия — на головке эфеса сверху)<sup>146</sup>. (илл. 90)

В 1880 г. было регламентировано расположение знака ордена Св. Анны IV степени на золотом оружии, заменяющем украшенное драгоценными камнями: у шпаги знак располагался на чашке эфеса. У остальных видов оружия — на щитике под крестовиной с внешней стороны<sup>147</sup>.

На офицерском золотом оружии в принципе не полагалось иметь какие-либо орденские знаки, и об этом прямо говорилось в «Правилах ношения орденов, медалей и других знаков отличия» 1886 г.<sup>148</sup> Однако в музейных коллекциях имеется офицерское холодное оружие периода 1886–1913 гг., представляющее собой комбинацию обычного золотого оружия и аннинского оружия. При составлении статута Георгиевского оружия (см. ниже) это было

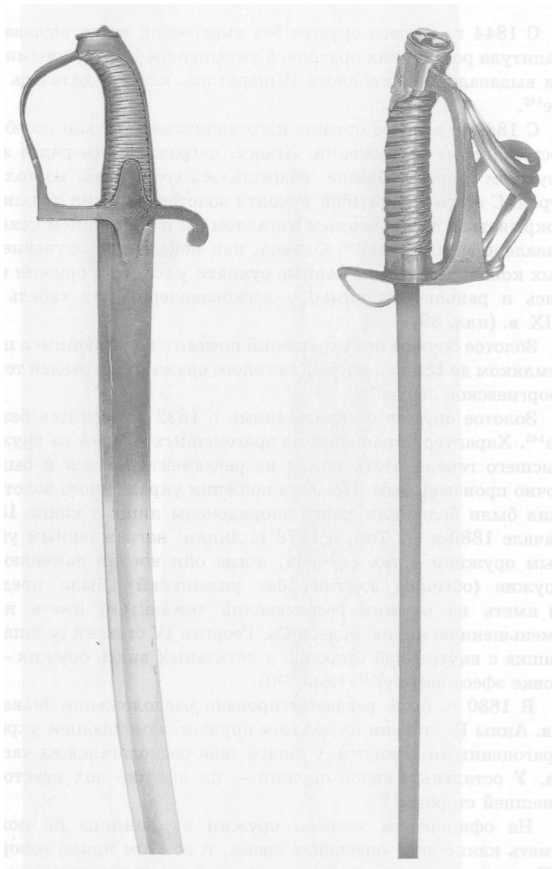



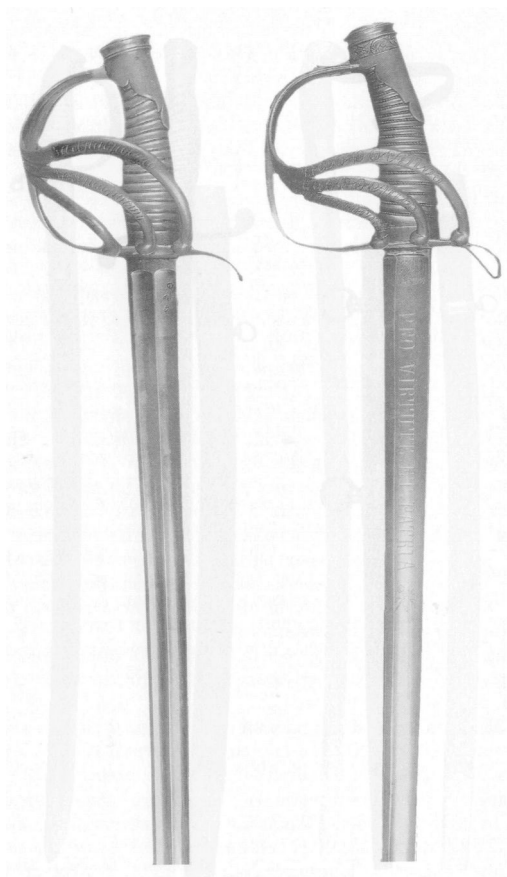

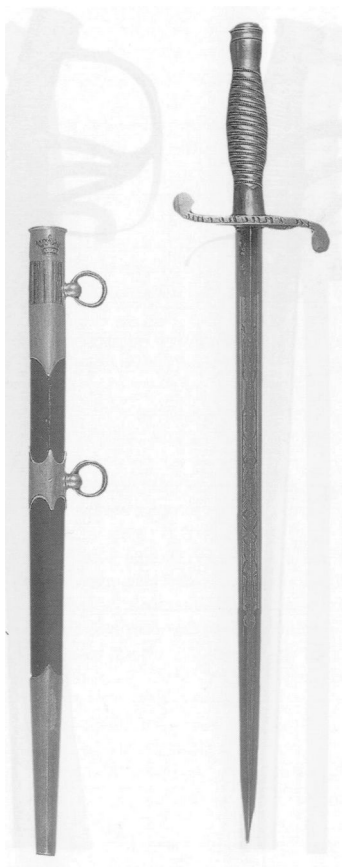

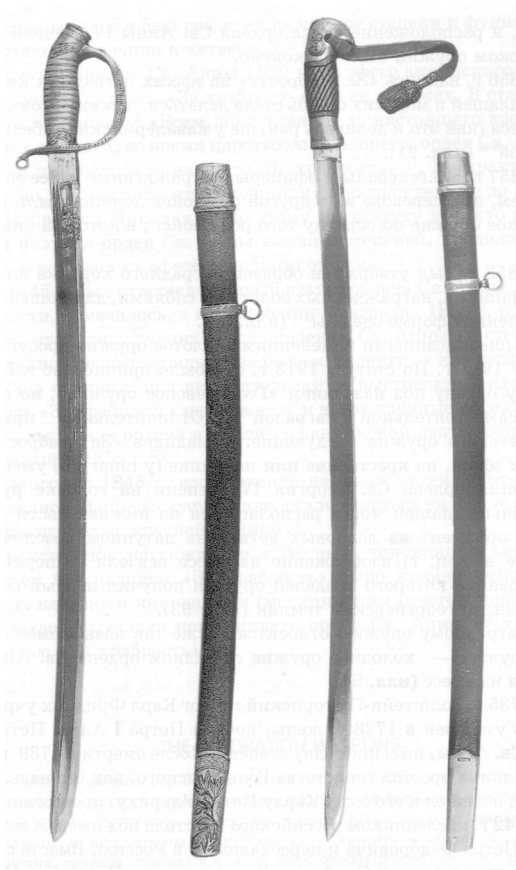

учтено, и расположение знака ордена Св. Анны IV степени на Георгиевском оружии было узаконено.

С 1856 г. надпись «За храбрость» на эфесах наградных кирасирских палашей и морских сабель стала делаться на всех боковых дужках эфеса (как это и делалось раньше у кавалерийских сабель), а не на одной<sup>149</sup> (илл. 91).

С 1857 г. все генералы и офицеры, награжденные ранее золотым оружием, при переводе их в другой род войск должны были носить наградное оружие по образцу того рода войск, в который они перешли<sup>150</sup>.

В 1853 г. был утвержден образец наградного кортика для морских офицеров, награжденных золотыми саблями, для ношения при определенной форме одежды<sup>151</sup> (илл. 92).

С вышеописанными изменениями золотое оружие просуществовало до 1913 г. По статуту 1913 г. оно было причислено к Георгиевскому ордену под названием «Георгиевское оружие», но оставалось самостоятельной наградой<sup>152</sup>. Отличительные признаки Георгиевского оружия следующие: а) надпись «За храбрость» на дужках эфеса, на крестовине или на чашке (у шпаг); б) уменьшенная копия ордена Св. Георгия IV степени на головке рукояти (у казачьих пашек могла располагаться на нижней части рукояти); в) орнамент из лавровых ветвей на латунном позолоченном приборе ножен; г) изображение на эфесе вензеля Императора, в царствование которого владелец оружия получил первый офицерский чин; д) георгиевский темляк (илл. 93).

К наградному оружию относится также так называемое аннинское оружие — холодное оружие со знаком ордена Св. Анны IV степени на эфесе (илл. 94).

В 1735 г. Голштейн-Готторпский герцог Карл Фридрих учредил в память умершей в 1728 г. жены, дочери Петра I Анны Петровны, орден Св. Анны, имевший одну степень. После смерти в 1739 г. Карла Фридриха престол герцогства Голштинского, как его называли в России, перешел к его сыну Карлу Петру Ульриху, провозглашенному в 1742 г. наследником российского престола под именем великого князя Петра Федоровича и переехавшему в Россию. Вместе с ним в Россию попал и орден Св. Анны. Установлением Павла I от 15 апреля 1797 г. орден был наименован Орденом Российским и разделен на три степени. Третья степень представляла собой миниатюрный знак ордена, крепившийся на эфесе офицерского холодного оружия, первоначально преимущественно на эфесе шпаги. В 1815 г. указом

Александра I орден был разделен на четыре степени и функции третьей степени перешли к четвертой.

Статутом ордена Св. Анны 1829 г. на эфесе аннинского оружия была введена надпись «За храбрость», но не для всех. В статье 11-й статута говорилось: «Всем, получившим до настоящего времени за военные подвиги, во время царствования нашего, орден Св. Анны IV степени присоединить надпись «За храбрость»<sup>153</sup>. На практике же, вероятно, эту надпись «присоединяли» и награжденные до вступления на престол Николая I. По этому же статуту все, кто впоследствии получал орден Св. Анны высших степеней, продолжали носить знак ордена на эфесе холодного оружия.

В 1845 г. был утвержден новый статут ордена Св. Анны. В нем, в частности, отмечалось, а в положении о наградах 1859 г. подчеркивалось, что в тех случаях, когда орденом Св. Анны IV степени награждались не обер-офицеры за боевые подвиги, а классные чиновники «за отличия, под неприятельскими выстрелами оказанные», надпись «За храбрость» не делалась, и награжденные носили на оружии только знак ордена и темляк из аннинской ленты алого цвета, введенный в 1855 г.<sup>154</sup>

С этого же 1845 г. изображение на знаке ордена, которым награждались офицеры-мусульмане, стало делаться не в виде креста, а двуглавого орла с красной каймой<sup>155</sup>.

Практически награждение классных чиновников аннинским оружием без надписи «За храбрость» было крайне редким. А в 1915 г. классным чиновникам (медицинским и ветеринарным врачам) было разрешено испрашивать орден Св. Анны IV степени с надписью «За храбрость»<sup>156</sup>.

## THE DECORATION WEAPONS

The Edict of September 28, 1807 was the first 19th century document germane to the decoration weapons, putting the golden weapons statute on the level equal with the order statutes one. It went, specifically «. всех тех, коим такие золотые шпаги доныне пожалованы и пожалованы будут, внести и вносить в общий с кавалерами Российских орденов список» (i. e. «. all those already graced with such golden small swords till now and who graced will be, would be entered in the common with Russian Orders knights-roll»).

As the decoration weapon two types of weapons were used early in the 19th century — i. e. small swords and sabres. The Edict of March 7th, 1808 indirectly testifies to that, corroborating as it did the resolution on the issuance of August rescripts on golden weapons.

Since 1844 the issuance of golden weapons void of decorations was begun from the Capitul of Russian orders and those decked in gems went on to be issued by the imperial Cabinet as before.

Since 1849 the golden weapons was awarded only replicating the actual serviceable regulation patterns. Persons, decorated with order Patterns golden weapons earlier on, were allowed to carry them strictly outside formation. Since the same time the decoration weapons' grips came to be coated by gilt metal (excepting the infantry and cavalry small swords). As the museum collections investigation indicates, however, the decoration weapons' gilt grips had been on record earlier, too, — on the early 19th century light cavalry sabres, for instance.

Golden weapons void of decorations had been carried with the sword-knot organic to them till 1855, when a St. George ribbon was adopted for such weapons.

Golden weapons with decorations was carried without a sword-knot since 1832. The character of the weapons' decorations was not regulated in any way and was arbitrary. In exceptional cases the legend «За храбрость» (i. e. «FOR BRAVERY») upon hilt would be dropped, giving way on the decorated weapon (on the blade or the hilt) to the inscription, indicating what particular assets — or services rendered — had been duly rewarded — with that decoration. Generally, the rules of carrying the decorated golden weapons were only more or less organized as late as the end of the 1870s — early in the 1880s. Thus, in 1878 those distinguished by the award of a decorated weapon — in case they carried other weapons in lieu of the awarded (plain golden ones, void of decorations normally) — were authorized: a) to have (St.) Georgian sword-knot upon the hilt; b) have the hilt chased with a midget copy of St. George IVth degree order (on the small sword — upon the shell guard's inner side, with the other kinds of weapons — from above the hilt's pommel). In 1880 the placement of the badge of St. Anna IVth degree order upon golden weapons in lieu of the ones decked out in gems: on the small sword the badge was set on the hilt's shell guard, with other weapon kinds — upon the langet beneath the cross-guard on the outer side.

It was not done to decorate ordinary golden weapons with any order signs in principle and the 1886 «Правила ношения орденов, медалей других знаков отличий» 1886. («Rules of Wearing Orders, Medals and other signs of distinction») state that much plainly. Museum collections, however, feature officers' edged weapons of the 1886–1913 period, that represent a combination of conventional golden weapons and the Annean weapons. It was made allowance for, when laying down the (St.) Georgian weapons statute and the bestowal of the St. Anna IVth degree order badge upon the Georgian weapons was thus legitimated.

Since 1856 the legend «За храбрость» (i. e. «FOR BRAVERY») on the hilts of the decoration cuirassiers' broadswords and marine sabres got to be inscribed on all the hilt's bars (as it had been done earlier on the cavalry sabres', rather than on Just one).

Since 1857 all the generals and officers decorated with golden weapons earlier on — with their transfer to another arm were required to carry the decoration weapon incidental to the arm they had moved on to.

In 1853 a decoration dirk Pattern was approved for the individuals the dirk was a regulation weapon of with a particular dress and who were decorated with golden weapons.

With the alterations described above the golden weapons lasted till 1913. Under the 1913 statute it was classed with the St. George order entitled «Георгиевское оружие» («The Georgian weapons»), but remained an independent decoration. The distinctive features of Georgian weapons were as follows: a) the caption «За храбрость» (i. e. «FOR BRAVERY») down the hilt's bars, upon the cross-guard or on the shell guard (of the small swords); b) a midget copy of the St. George IVth degree order on the grip's pommel (on Cossack shashka (shasqua) it

might be chased in the grip's lower portion); c) a Georgian sword-knot; d) an ornamental pattern of laurel branches on the scabbard's gilt metal mount.

The so-called Annean weapons, — i. e. the edged weapons marked with a badge of St. Anna order on the hilt should be classed with the decoration weapons too. The St. Anna order instituted in 1735 under Paul I's regulation of April 15th, 1797 was named the Order of Russia and classified into three degrees. The third degree appeared to be the order's miniature sign, fixed upon the officers' edged weapon hilt, — initially upon the small sword's hilt mostly. In 1815 the order was classified into 4 degrees under the Edict of Alexander I and the third degree's functions were assigned to the fourth.

Under the 1829 statute the legend «За храбрость» (i. e. «FOR BRAVERY») was also adopted on the Annean weapons hilt, but not for all.

Article 11 of the statute went: «Всем, получившим до настоящего времени за военные подвиги, во время царствования нашего, орден Св. Анны IV степени присоединить надпись „За храбрость“» (i. e. «Everyone, decorated in the course of our reign and hitherto with the order of St. Anna IVth degree for exploits in action should be supplemented with the inscription «FOR BRAVERY»). In actual practice, however, this legend must have been «supplemented» also by those decorated before Nicholas I's ascension to the throne. Under that statute all the consequent recipients of the higher degrees of the St. Anna order went on wearing the order's badge on the edged weapon's hilt. In 1845 a new statute of the St. Anna order was approved. It, specifically, stated, and the regulations on the 1859 decorations stressed, that in the cases, when classified officials were decorated with the St. Anna order of the IVth degree, rather than senior officers, «за отличия, под неприятельскими выстрелами оказанные» (i. e. «for distinctive services under the hostile shots rendered»), then the legend «За храбрость» (i. e. «FOR BRAVERY») was not inscribed and the decoration holders only wore the order badge on their weapon together with a vermilion red sword-knot made of Annean ribbon, adopted in 1855.

Since the same year the symbol represented on the badge of the order, that Moslem officers were decorated with, that had earlier on been a cross, — now gave way to a Russian Imperial Double Eagle with a red edge.

Decoration of classified officials with the Annean weapon less the legend «За храбрость» (i. e. «FOR BRAVERY») was practically an extremely rare occasion.

In 1915, however, the classified officials (medical and veterinary doctors) were permitted to petition for the order of St. Anna IVth degree complete with the legend «За храбрость» (i. e. «FOR BRAVERY»).

## Призовое оружие

Специальные знаки на призовое оружие за фехтовальный бой были впервые введены в 1870 г. приказом военного министра № 284. Этим же приказом было разрешено «употребление призового оружия в строю». Внешние отличия призового оружия заключались в следующем: а) на клинке сабли, шашки или палаша делалась надпись «Первый (второй) Императорский приз такому-то (чин и фамилия), такой-то части за бой на таком-то оружии, такого-то числа, месяца, г.». Над надписью высекался Императорский вензель с короной. На первых призах вензель и корона золотые, надпись рельефная золотая. На вторых призах вензель и корона серебряные, надпись серебряная инкрустированная; б) на эфесе первого приза с внешней стороны крепился Императорский вензель с короной, окруженный лаврами, с надписью «За фехтовальный бой», на головке рукояти серебряная лента с такой же надписью. На эфесе второго приза имелась только лента на головке рукояти (илл. 095).

В 1897 г. был введен особый знак для ношения на ножнах холодного оружия офицеров, уже имеющих призы (первый, второй или оба) за бой на каком-либо оружии и вновь получивших приз (первый или второй) за бой на другом виде оружия. Знак крепился с внешней стороны ножен непосредственно под устьем. Вместе со знаком выдавалась деньгами стоимость приза (то есть сам приз — оружие — офицер уже не получал). Знак представлял собой Императорский вензель с короной, окруженный лаврами, с надписью «За бой на двух оружиях». Он мог быть серебряным вызолоченным (первый приз) или серебряным (второй приз). На тех же условиях был введен также знак «За бой на трех оружиях»<sup>157</sup>.

В 1904 г. приказом по военному ведомству № 477 для офицеров, получивших первые Императорские призы за стрельбу из винтовок,







был введен особый знак, предназначенный для ношения на ножнах холодного оружия. Он был золоченым и состоял из Императорского вензеля под короной, лаврово-дубового венка со скрещенными винтовками и особого щитика, на котором делалась надпись: «Дата, чин, такому-то за отличную стрельбу». Этим же приказом был отменен специальный знак за состязательную стрельбу из винтовок, установленный для помещения на призовом огнестрельном оружии в 1902 г. (илл. 96).

В 1906 г. приказом по военному ведомству № 696 для офицеров гвардии, получивших первые Императорские призы за стрельбу из револьверов, был введен особый знак, предназначенный для ношения на ножнах холодного оружия. Он был золотым и состоял из Императорского вензеля под короной, лаврово-дубового венка со скрещенными револьверами и особого щитика с соответствующей надписью. Знак для офицеров гвардии, получивших первые призы за стрельбу из винтовок и револьверов, был золотым и состоял из Императорского вензеля под короной, лаврово-дубового венка с изображением винтовок и револьверов (револьверы серебряные) и особого щитика с соответствующей надписью. Более одного такого знака на ножнах носить не полагалось.

В 1910 г. приказом по военному ведомству № 13 было подробно регламентировано расположение различных призовых знаков на ножнах холодного оружия. В связи с введением в 1909 г. вензеля на эфесы офицерского холодного оружия серебряная лента с надписью «За фехтовальный бой» стала помещаться на ножнах под верхней гайкой, выше всех остальных знаков, если они имелись (илл. 97).

В 1907 г. для офицеров гвардии был установлен также особый призовой знак «За ходьбу на лыжах» (Фонд ВИМАИВиВС, инв. № 20/2885), крепившийся на ножнах ниже всех прочих знаков.

Следует упомянуть также и о призовых казачьих пашках, вручавшихся казакам за победу в состязаниях на владение холодным оружием или за мастерскую верховую езду. Пашки за отличную верховую езду вручались в Семиреченском казачьем войске с 1875 г., в Оренбургском казачьем войске с 1881 г.<sup>158</sup> На клинках призовых пашек, выдававшихся в Донском казачьем войске за отличное владение холодным оружием, с 1905 г. делалась надпись: «Приз Войскового Наказного Атамана войска Донского за отличное владение холодным оружием»<sup>159</sup>.

## THE PRIZE WEAPONS

Prize weapons were, in effect, the weapons awarded to the officers, who were the winners — or runners-up at the regiment — or some other shooting or fencing contests.

Special insignia upon the prize weapons for a fencing combat were originally authorized in 1870 at the order of the military minister No.284. The same order made for the use of prize weapons in formation. The external differences of prize weapons were as follows:

- a) an inscription was provided down the blade of the sabre, a shashka (shasqual) or a broadsword, that went: «THE FIRST (SECOND) IMPERIAL PRIZE TO (such-and-such (rank and name) OF (such-and-such unit) FOR THE COMBAT WITH (such a weapon), ON (a certain date, month, year)». Above the legend the imperial cipher with a crown was chased. On the first prizes the cipher and crown were gold, the legend — raised gold. On the second prizes — the cipher and crown were silver, inlaid;
- b) to the First Prize's hilt the imperial cipher with a crown was fixed on the outer side; framed with laurels, complete with a legend «За фехтовальный бой» (i. e. «FOR A FENCING COMBAT»), upon the grip's pommel a silver ribbon was embossed with the identical legend. On the second prize's hilt there was just a ribbon on the grip's pommel.

In 1897 the special badge was introduced to be worn on those officers' side-arms scabbards, who already had won prizes (the first, the second or both) for combat with a certain weapon and got a prize again (the first or the second) for combat with a different type of weapon. The badge was fixed to the scabbard's outer side immediately beneath the hilt. The prize's value was paid out in cash together with the award of a badge (i. e. the prize of the weapon itself the officer did not receive). The badge represented an imperial cypress with a crown, framed with laurels with a legend «За бой на двух оружиях» (i. e. «FOR COMBAT WITH TWO WEAPONS»). It could be silver, gilt (the first prize) or silver (the second prize). On the same conditions the badge «За бой на трех оружиях» (i. e. «FOR COMBAT ON THREE WEAPONS») was also introduced.

In 1904 the military department order No.477 laid down a special badge for the officers awarded by the first imperial prizes for shooting the rifle — to be worn on their side-arms scabbards. It was gilt and featured the imperial cipher underneath a crown, a laurel — oak wreath with crossed rifles and a special langet, bearing an inscription: «(Date, rank, to such-and-such) FOR EXCELLENT SHOOTING PERFORMANCE». The same order rescinded a special badge for contest rifle shooting, laid down for placement upon prize firearms in 1902.

In 1906 the military department order No.696 laid down for the guard's officers, winning the first imperial prizes for revolver shooting — a special badge, intended to be worn on side-arms scabbards. It was golden and featured the imperial cipher underneath a crown, a laurel-and-oak wreath with crossed revolvers and a special langet, bearing a proper inscription. The badge for the guard's officers, winning the first prizes for shooting rifles and revolvers, was golden and comprised the imperial cipher underneath a crown, a laurel-and-oak wreath with a picture of rifles and revolvers (the revolvers were silver) and a special langet with a corresponding inscription. It was not done to wear more than one badge of this kind on the scabbard.

In 1910 the military department order No.13 provided a most detailed regulation of the various prize badges arrangement upon side-arms scabbards. With respect to the introduction in 1909 of a cipher on the hilts of the officers' edged weapons a silver ribbon, bearing a legend «За фехтовальный бой» (i. e. «FOR FENCING COMBAT») came to be placed on scabbards beneath the upper band, above all other signs or markings, if there were any.

In 1907 a particular prize badge was made in order for the Guards' officers «За ходьбу на лыжах» (i. e. «FOR SKIING PERFORMANCE»). The Armed Force Military Historical Museum, inv. No 20/2885), placed upon the scabbard beneath all the other signs.

Also worth mentioning are the prize Cossack shashkas (shasquas) that Cossacks were presented with for the victory in contests in side arms handling skills or for masterly riding. Shashkas (shasquas) were presented for excellent equestrian skills in the Semirechenskoye Cossack Troops since 1875 and in the Orenburgskoye Cossack Troops since 1881. Upon the blades of the prize shashkas (shasquas), issued in the Don Cossack Troops for excellent performance in handling side arms an inscription came to be made since 1905: «Приз войскового наказного атамана войска Донского за отличное владение холодным оружием» (i. e. «THE PRIZE OF TROOPS DEPUTY COSSACK CHIEFTAIN OF THE DON TROOPS FOR EXCELLENT PERFORMANCE IN HANDLING SIDE ARMS»).

## Оружие на древках

Одним из древнейших и наиболее распространенных видов холодного оружия было копьё. Оно отличалось простотой устройства и состояло из древка и боевого наконечника, состоявшего, в свою очередь, из двух основных частей — копьёца и трубки (тулеи), которой наконечник насаживался на древко. На нижнем конце древка имелась железная оковка, служившая для упора копьё в землю и называвшаяся подтоком. В более поздние периоды подток служил также и для поддержания равновесия при очень длинном древке.

Копья, уже в XVII в. все чаще называвшиеся пиками, до начала 1720-х гг. были на вооружении русских пикинеров. Широкое применение пик и копий в русской армии вплоть до начала XVIII в., как и в армиях европейских государств, было обусловлено не в последнюю очередь несовершенством ручного огнестрельного оружия (медленный и сложный процесс заряжания, отсутствие штыков). По мере усовершенствования ручного огнестрельного оружия, удельный вес пик и копий в вооружении пехоты уменьшался, а с появлением в начале XVIII в. штыка они постепенно были сняты с вооружения пехоты и впоследствии, примерно до 1760-х гг., рогаточные и пикинерные копьё были предусмотрены в пехоте только для военного времени. Отдельные формирования пикинеров имелись, например, и в иррегулярном Уральском казачьем войске, в котором в 1764–1783 гг. было 4–6 пикинерных полков.

Постепенная унификация русских пик началась в XIX в. (образцы 1839 г., 1843 г. и так далее). Последний образец дореволюционного периода — русская кавалерийская пика обр. 1910 г. — представлял собой длинную полую металлическую трубку с трехгранным копьёцом.

Первое упоминание об алебардах в России относится к 1605 г. На протяжении всего XVII в. алебарды были парадным оружием царских телохранителей, например при встрече иноземных посольств.

В первой четверти XVIII в. алебардами были вооружены некоторые унтер-офицеры в пехоте и артиллерии. Алебарды армейских образцов середины XVIII — начала XIX в. по форме были очень близки к другому виду древкового холодного оружия — протазану (в основании симметричного пера — характерный полумесяц).

В 1811 г. алебарды были окончательно сняты с вооружения армии.

К началу XVIII в. такие виды древкового оружия, как алебарда, а также протазан и появившийся в конце XVII в. эспонтон, уже не имели боевого значения. Это оружие являлось знаком различия офицерского и унтер-офицерского состава, а также играло определенную вспомогательную роль при экзерцициях и в бою, например, служило ориентиром для равнения наступающей пехоты.

Протазан в России появился в начале XVII в. и на протяжении всего столетия был парадным оружием царских телохранителей. В армии протазаны в качестве знаков различия штаб- и обер-офицеров появились в начале XVIII в. Чин офицера определялся по цвету и материалу кисти, украшавшей верхнюю часть древка протазана. С вооружения протазаны окончательно были сняты в середине XVIII в.

В конце XVII — первой трети XVIII в. во многих европейских армиях офицерский протазан заменялся новым знаком различия пехотного офицера — эспонтоном. В русской армии эспонтон появился впервые в 1731 г. у пехотных офицеров. Впоследствии эспонтоны снимались с вооружения и снова вводились. Окончательно эспонтоны были сняты с вооружения в 1807 г.

## STAFF WEAPONS

The «staff weapons» notion is a summary one bringing together all kinds of edged weapons — under the «staff weapon» umbrella, — featuring a thrusting, cutting or thrust-and-cutting blade set upon a long shaft.

A spear is one of most ancient and commonest types of edged weapons. It was marked by the simplicity of structure and comprised a shaft or pole and a combat head, featuring in its turn — two main constituent parts — a leaf-shaped gad and a socket (pipe) to insert the pole upper end into and secure it in place. The shaft's lower end featured a iron tip — or shoe for a firm purchase of the ground, called «burley». In later time periods the «burley» (or shoe) was also used to balance the weapon upon an extra long shaft (or pole).

Spears, referred to as far back as the 17th century as pikes increasingly often had been in equipage of the Russian pikemen till early in the 1720s. Extensive use of lances and pikes in the Russian Army up till the beginning of the 18th century had been stipulated — much like in the European states Armies — not least by the imperfection of the hand firearms (slow and laborious loading process, absence of bayonets). Along with the perfection of hand firearms the share of lances and pikes (spears) in the infantry armament was diminishing and with the appearance of the bayonet early in the 18th century they were gradually withdrawn from equipage («phased out») of the infantry and consequently — till about the 1760s — the turnpike and pikeman's pikes (spears) were provided in the infantry for the war time only. Separate pikemen formations were also featured in the irregular Urals Cossack Troops, for instance, which had some 4–6 pikemen regiments in the 1764–1783 period.

Gradual unification of the Russian lances started in the 19th century (1839, 1843 Patterns etc.). The last Pattern of the period considered — the Russian cavalry P.1910 lance — was in effect a long hollow metal pipe with a triangle-shaped head set on it.

The halberd (French. — hallebarde) is a cutting-and-thrust edged weapon shaped like a spear, jointed to the combat axe.

The first mention of halberds in Russia dates back to 1605. All through the 17th century halberds used to be a parade weapon of the czar's bodyguards, at the reception of foreign envoy missions, for instance.

In the first quarter of the 18th century infantry sergeants and artillery bombardiers were armed with halberds. The halberd army Patterns of the mid-18th century — early in the 19th century just like to another kind of staff weapon shape — i. e. the partisan (with its characteristic curved half-moon at the base of the symmetrically shaped gad).

In 1811 the halberds were finally withdrawn from the army equipage («phased out»).

Towards the beginning of the 18th century such kinds of staff weapons as halberd — along with partisan and the spontoon, — that had appeared late in the 17th century all but lost their combat significance. Those weapons were rather the identifying insignia of the officer and NCOs personnel, while still having a certain auxiliary role to play in military exercises — or drills — and in actual action as a reference point for the advancing infantry.

The Partisan (German — Partisane) — is a staff weapon, featuring a long flat steel or iron gad with two shoulders hooking up at the sides in the shape of a curved half-moon.

The partisan emerged in Russia early in the 16th century and all though it the partisan had remained a parade arm of the czar's bodyguards. In the army partisans appeared as identifying insignia of the staff officers and senior officers circa 1719. The officer's rank was identified by the colour and the material of the tassel, decorating the upper portion of the partisan shaft. The partisans were eventually «phased out» — i. e. withdrawn from the equipage altogether in the middle of the 18th century.

At the end of the 17th century-the 1730s the officer's partisan came to be replaced by an infantry officer's new insignia — the spontoon (from the French — espontoon). The spontoon head was different in that it featured a broad flat symmetrically-shaped spear gad (with rounded shoulders) and a cross-piece underneath it — or two small lugs with tips slightly curved the opposite ways (up and down, normally).

In 1731 in the Russian army the spontoon appeared to carry by the Guards infantry officers first, and in 1732 — by the cadet corps officers. Later on the spontoons were withdrawn from the equipage («phased out») (1746) and readopted again. The spontoons were definitively «phased out» — i. e. withdrawn from equipage in 1807.



**98. Алебарда сержантская начала XVIII в.****The sergeants' halberd, early in the 18th century**

Стальной боевой наконечник состоит из широкого копьяца, топора и крюка. Лезвие топора прямое. Края топора и крюка фигурные утолщенные. Плоскости топора и крюка с обеих сторон украшены орнаментом и изображениями трофеев. В средней части трубки наконечника с двух сторон рельефное изображение воина.

Деревянное древко имело короткий заостренный стальной подток.

Общая длина 2000 мм.

Длина наконечника с трубкой 700 мм.

Ширина наконечника от лезвия топора до острия крюка 295 мм.

Диаметр древка 40 мм.

По штатам 1711 г. на 8-ротный пехотный полк полагалось только 8 алебард для сержантов.

According to the 1711 staff regulation, there were only 8 halberds prescribed for a regiment of 8 companies, all of them meant for the sergeants.

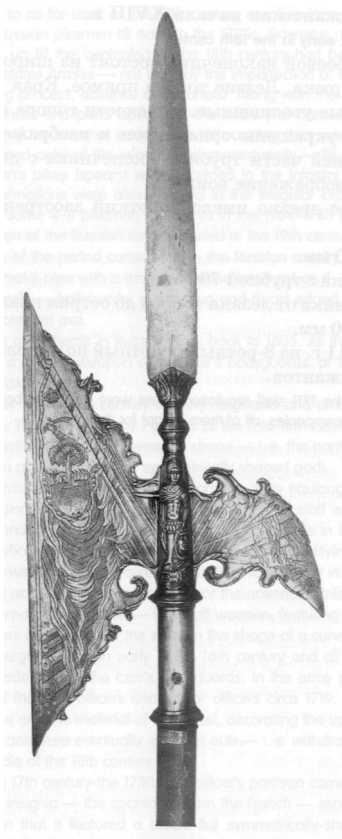



**99. Алебарда бомбардиров артиллерийского полка начала XVIII в.**

**The artillery regiments bombardiers' halberd, early in the 18th century**

Стальной боевой наконечник, насаженный конической трубкой на древко, состоит из четырехгранного копьеца и топора в виде полумесяца. Топор далеко отведен от трубки, что позволяло укладывать на его основание мортирку при стрельбе. Деревянное цилиндрическое древко имело короткий заостренный стальной подток.

Общая длина 1600 мм.

Длина боевого наконечника с трубкой 330 мм.

Ширина наконечника 185 мм.

Диаметр древка 29–30 мм.

**100. Алебарда пехотного каптенармуса обр. 1720 г.****The infantry armourers' p. 1720 halberd**

Стальной боевой наконечник, насаженный восьмигранной трубкой на древко, состоит из четырехгранного копьеца, вогнутого топора и небольшого крюка. От трубки отходят вниз две пожилины, скрепленные с древком тремя гвоздями.

Деревянное цилиндрическое древко имело короткий заостренный стальной подток.

Общая длина 2500 мм.

Длина наконечника с трубкой без пожилин 385 мм.

Ширина наконечника 165 мм.

Диаметр древка 32 мм.

Алебарда состояла на вооружении до 1731 г.

The halberd kept being included in the inventory until 1731.



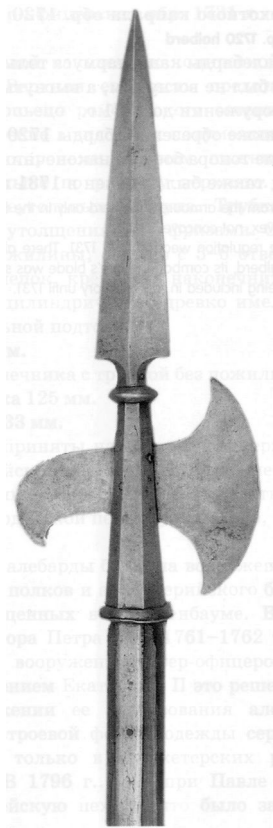

**101. Алебарда пехотного капрала обр. 1720 г.****The infantry corporals' p. 1720 halberd**

Отличалась от алебарды каптенармуса только тем, что топор боевого наконечника был не вогнутым, а выгнутым.

Состояла на вооружении до 1731 г.

Существовал также образец алебарды 1720 г. пехотного сержанта, у которой лезвие топора боевого наконечника было прямым. Сержантский образец также был отменен в 1731 г.

It was distinct from the armourers' halberd only in the form of the combat end's axe, which was convex, not concave.

It remained the regulation weapon until 1731. There also existed infantry sergeants' Pattern 1720 halberd, its combat end axe's blade was straight. The sergeants' Pattern halberd kept being included in the inventory until 1731.



**102. Алебарда унтер-офицерская обр. 1731 г.****The NCOs' p. 1731 halberd**

Стальной боевой наконечник конической трубкой насажен на древко. Верхняя его часть представляет собой дулезвийное копьцо ромбического сечения. В нижней части — расширение в виде двух полумесяцев, соединяющихся выгнутыми сторонами, причем нижний полумесяц значительно больше по размеру верхнего. Между полумесяцами два треугольных выступа. Трубка украшена тремя кольцевыми утолщениями — фризами. Снизу от трубки отходят две пожилыны, обычно с 5–6 отверстиями для гвоздей или заклепок, крепящих наконечник к древку.

Деревянное цилиндрическое древко имело короткий заостренный стальной подток.

Общая длина 2340 мм.

Длина боевого наконечника с трубкой без пожилын 350 мм.

Ширина наконечника 125 мм.

Диаметр древка 26–33 мм.

Алебарды были приняты на вооружение сержантов и фурыеров армейской и гвардейской пехоты. В 1734 г. алебарды в армейской пехоте были отменены. В царствование Елизаветы Петровны алебарды оставались в гвардейской пехоте у капралов, сержантов и каптенармусов.

В 1756–1761 гг. алебарды были на вооружении унтер-офицеров трех мушкетерских полков и артиллерийского батальона Голштинских войск, размещенных в Ораниенбауме. В короткий период правления Императора Петра III в 1761–1762 гг. алебарды снова стали поступать на вооружение унтер-офицеров армейских мушкетеров, но с воцарением Екатерины II это решение было отменено и на всем протяжении ее царствования алебарды оставались принадлежностью строевой формы одежды сержантов, каптенармусов и фурыеров только в мушкетерских ротах гвардейских пехотных полков. В 1796 г., уже при Павле I, алебарды снова возвращены в армейскую пехоту, что было зафиксировано штатами 1798 г.

The halberd was adopted for sergeants and quarter-master-sergeants in the army and the Guards infantry. In 1734 halberds were withdrawn from the equipage of the army infantry. Through the reigning of Elisaveta Petrovna the halberd still remained an arm of the Guards infantry corporal, sergeants and armourers. During the 1756–1761 period the halberd was an arm of the NCOs of the three musketeer regiments and



the Artillery Holstein Battalion, accommodated in Oranienbaum. Through the short period of reigning of Emperor Peter III (1761–1762) halberds again started entering service of the army musketeer NCOs, but after inauguration of Catherine II the decision was cancelled, and halberds used to be accoutrement of the line uniform dress for sergeants, armourers and quarter-master-sergeants only in the musketeer companies of the Guards infantry regiments through all her reigning. In 1796, under Pavel I, halberds once again were returned to the army infantry, which was attested by 1798 staff regulation.

### 103. Алебарда мушкетерских унтер-офицеров Голштинских войск периода 1756–1761 гг.

*The musketeer NCOs' halberd (1756–1761), the holstein army*

Стальной боевой наконечник несколько меньших размеров, чем у алебарды обр. 1731 г. Длина его с трубкой без пожиллин 300 мм, ширина 95–100 мм. В нижней части наконечника с обеих сторон гравированное изображение солнца под короной, в центре солнца скрещенные буквы «Р», на отрочах нижнего полумесяца буквы «Н» и «В» (вероятно, первые буквы слов «Holsteinische Bataillonen» — «Голштинские батальоны»).

Подток на древке латунный.

Эта алебарда состояла также на вооружении унтер-офицеров артиллерийского батальона Голштинских войск.

The lower part of the combat end is ornate on the both sides with the engraved image of the sun under the crown; in the centre of the sun there are two intersected letters «P», while horns of the lower crescent bear the letters «H» and «B» (it might, perhaps, be the abbreviation of «Holsteinische Bataillonen», i. e. the Holstein battalions). The shaft's burley is brass. The Holstein army artillery battalion NCOs were armed with this halberd as well.

### 104. Алебарда гвардейских унтер-офицеров периода 1761–1762 гг.

*The guards NCOs' halberd, 1761–1762*

Стальной боевой наконечник отличается от образца 1731 г. наличием в нижней части с обеих сторон накладной латунной пластины в виде расходящихся лучей, в центре которой вензель — буква Р под короной.

Подток на древке латунный.

The combat head was different from that of the Pattern 1731 halberd in the presence of a covered plate in the shape of diverging rays flanking its lower part and bearing a monogram — the monogram «P» under the crown — in its centre.



103



104

### 105. Алебарда унтер-офицерская армейская конца XVIII — начала XIX в.

#### The army NCOs' halberd

Боевой наконечник стальной симметричный плоский. Верхняя его часть представляет собой прямой двулезвийный клинок — копьцо. В нижней части расширение в виде двух полумесяцев, соединяющихся выгнутыми сторонами. Между полумесяцами два треугольных выступа. Трубка восьмигранная коническая, с тремя кольцевыми утолщениями. От нижней части трубки отходят две пожилыны.

Древко деревянное, с коротким заостренным подтоком или без него. Окрашивались древки алебард так же, как и древки знамен.

Общая длина 2150 мм.

Длина наконечника с трубкой 350 мм.

Длина наконечника без трубки 260 мм.

Ширина наконечника 120 мм.

Диаметр древка 26–33 мм.

Со второй половины 1790-х гг. такие алебарды являлись принадлежностью формы одежды некоторых унтер-офицеров:

- а) в гренадерских полках — у двух из шести младших унтер-офицеров каждой роты гренадерских батальонов и у всех унтер-офицеров и фельдфебелей фузилерных батальонов;
- б) в мушкетерских полках — у унтер-офицеров и фельдфебелей;
- в) в гвардейской пехоте — у четырех унтер-офицеров каждой роты 1-го и 4-го батальонов Преображенского полка и всех батальонов Измайловского полка;
- г) в гарнизонных полках и батальонах — у унтер-офицеров;
- д) в кадетских корпусах — у унтер-офицеров мушкетерских рот.

В 1805 г. в гренадерских полках алебарды оставлены только двум младшим унтер-офицерам из шести каждой роты фузилерных батальонов<sup>160</sup>. В 1809 г. алебарды оставлены только фельдфебелям всех вышеназванных частей<sup>161</sup>. В 1811 г. сняты с вооружения в гренадерских, мушкетерских и гвардейских полках, в 1816 г. в гарнизонных полках и батальонах<sup>162</sup>.



Since the second half of the 1790s halberds of this type were appurtenant to certain ranks' service dress:

- a) in grenadier regiments — to two out of the six junior NCOs' in each grenadier battalion company — and all the NCOs and fusilier battalion sergeant majors;
- b) the NCOs' and sergeant majors in musketeer regiments;
- c) in the Guards infantry — to the four NCOs' of each company in the 1st and the 4th battalions of the Preobrazhensky regiment and all battalions of the Izmailovsky regiment;
- d) the NCOs' of garrison regiments and battalions;
- e) in the cadet corps's to the musketeer companies NCOs'.

In 1805 halberds were only retained in grenadier regiments to two junior NCOs' out of six in each of the fusilier battalions company. In 1809 the halberds were kept only for the sergeant majors of all the above mentioned units. In 1811 they were «phased out» — i. e. withdrawn from equipage in the grenadier, musketeer and Guards regiments and in 1816 — in garrison regiments and battalions.

## 106. Алебарда унтер-офицерская гвардейская конца XVIII — начала XIX в.

### The guards NCOs' halberd

Боевой наконечник стальной трехгранный. Трубка восьмигранная коническая, с тремя кольцевыми утолщениями. Над верхним утолщением укреплена крестовина, расположенная в одной плоскости с более широкой гранью наконечника. Концы крестовины слегка загнуты в противоположные стороны — вверх и вниз. От нижней части трубки отходят две пожилыны.

Древко деревянное, с коротким заостренным подтоком или без него.

Общая длина 2150 мм.

Длина наконечника с трубкой 370 мм.

Длина наконечника без трубки 285 мм.

Диаметр древка 30–33 мм.

Алебарда состояла на вооружении унтер-офицеров и фельдфебелей 2-го и 3-го батальонов Преображенского полка и всех унтер-офицеров и фельдфебелей Семеновского полка. В 1809 г. оставлена только фельдфебелям<sup>163</sup>. В 1811 г. снята с вооружения<sup>164</sup>.

The halberd was regulation weapon of the NCOs and the sergeant majors of the 2nd and the 3rd battalions of the Preobrazhensky regiment and all the NCOs and sergeant majors of the Semyonovsky regiment. In 1809 it was only kept for the sergeant majors. In 1811 it was «Phased out» — i. e. withdrawn from equipage.





### 107. Протазан офицерский начала XVIII в.

*The officers' partisan, early in the 18th century*

Стальной боевой наконечник, насаженный конической трубкой на древко, представляет собой широкое четырехгранное копьцо с фигурным полумесяцем в основании. На полумесяце с обеих сторон выгравирован двуглавый орел под короной с изображением Георгия Победоносца на груди. Наконечник мог иметь и несколько иную форму полумесяца. Трубка украшена толстым восьмигранным фризом с множеством отверстий. Под трубкой на древке укреплена кисть из разноцветных нитей. Внизу от трубки отходят две пожилыны, скрепленные с древком гвоздями.

Деревянное цилиндрическое древко имеет короткий заостренный стальной подток с двумя короткими пожилынами.

Общая длина 2570 мм.

Длина наконечника с трубкой без пожилын 620 мм.

Ширина наконечника 150 мм.

Диаметр древка 33 мм.

Протазан состоял на вооружении офицеров фузилерных рот и штаб-офицеров. В 1719–1721 гг. были четко регламентированы цвета кистей, по которым определялся чин офицера: подпоручик — зеленая шелковая, поручик — красная шелковая, капитан-поручик — синяя шелковая, капитан — белая шелковая, майор — полосатая (чередование серебряных и золотых нитей), подполковник — серебряная, полковник — золотая.

The partisan was a weapon of the fusilier companies officers and staff officers. In the 1719–1721 years there were strictly regulated colours of tassels according to which an officer's rank could be identified, as follows: green silk for a second lieutenant, red silk for a lieutenant, blue silk for a lieutenant captain, white silk for a captain, interlacing of silver and golden threads for a major, silver for a lieutenant colonel, golden for a colonel.



**108. Протазан офицерский 1720-х гг.****The officers' partisan, the 1720s**

Стальной боевой наконечник, насаженный конической трубкой на древко, имеет классическую для протазана форму — широкое копыце с полумесяцем в основании и проходящим по средней линии от трубки до острия ярко выраженным ребром. Короткая трубка украшена тремя фризами. От трубки вниз отходят две пожилыны, скрепленные с древком гвоздями.

Деревянное цилиндрическое древко имело стальной заостренный подток.

Общая длина 2420 мм.

Длина наконечника с трубкой без пожилын 345 мм.

Ширина наконечника 155 мм.

Диаметр древка 28–34 мм.

Образец заменен в 1731 г. эспонтоном.

In 1731 the partisan was replaced by spontoon.



**109. Протазан офицерский гвардейский 1720-х гг.****The guards officers' partisan, the 1720s**

Гвардейский протазан отличался от армейского рельефным золоченым изображением на полумесяце Андреевского креста под короной в обрамлении трофеев.

**Заменен в 1731 г. эспонтоном.**

The Guard's partisan is distinct from the army one in the presence of embossed gild depiction of Saint Andrew's Cross under the Crown encircled by trophies, which is placed on the half-moon.

In 1731 the partisan was replaced by spontoon.



**110. Эспонтон офицерский армейский обр. 1731 г.****The army officers' p. 1731 spontoon**

Перо стального боевого наконечника плоское симметричное, с четко выраженным ребром по средней линии, в нижней части фигурное, с обеих сторон украшено накладными латунными вензелем Императрицы Анны Иоанновны и короной. Коническая трубка украшена тремя фризами, в верхней части гладкая, в нижней — восьмигранная. Над верхним фризом укреплена небольшая граненая крестовина с загнутыми в противоположные стороны концами. Снизу от трубки отходят две пожилыны с отверстиями для гвоздей.

Деревянное цилиндрическое древко имеет короткий заостренный стальной подток.

Общая длина 2400 мм.

Длина наконечника с трубкой без пожилын 420 мм.

Ширина наконечника 85 мм.

Диаметр древка 37–40 мм.

Эспонтоны в 1731 г. были введены взамен протазанов у фузилерных обер-офицеров армейской пехоты и обер-офицеров гвардейской пехоты. В 1732 г. эспонтоны были присвоены обер-офицерам учрежденного Кадетского корпуса (на пере этих эспонтонов изображался двуглавый орел и ставилась дата «1732»), а также обер-офицерам артиллерии. В 1733 г. эспонтоны были присвоены обер-офицерам 1-го и 2-го морских пехотных полков; отменены у них не ранее 1748 г. В 1734 г. эспонтоны сняты с вооружения обер-офицеров армейской пехоты, в начале 1740-х гг. сняты с вооружения обер-офицеров артиллерии. У офицеров Кадетского корпуса отменены в 1760-х гг. и вновь введены в 1796 г. У офицеров мушкетерских рот гвардейских пехотных полков эспонтоны в XVIII в. с вооружения не снимались.

В Голштинских войсках эспонтоны были на вооружении обер-офицеров мушкетерских полков и артиллерийского батальона.

В короткий период правления Петра III в 1761–1762 гг. эспонтоны стали поступать на вооружение офицеров мушкетерских рот армейских пехотных полков, но с воцарением Екатерины II это решение было отменено. В 1796 г. эспонтоны снова возвращены армейским пехотным обер-офицерам, что было зафиксировано штатами 1798 г.





In 1731 spontoons entered service to replace partisans of fusilier senior officers of troopers infantry and the senior officers of the Guards infantry. In 1732 spontoons were authorized for the senior officers of the newly instituted Cadet corps (the feather of these spontoons was decorated with the Russian Imperial Eagle and the year 1732) and for the senior officers of artillery. In 1733 the spontoons were adopted for the senior officers of the 1st and the 2nd Marine regiments, and was withdrawn not earlier than in 1748. In 1734 the spontoons were removed from the equipage of the army infantry senior officers, early in the 1740s removed from the equipage of the artillery senior officers. They phased out for the Cadet Corps officers' in the 1760s and entered service again in 1796. In the 18th century the spontoons were not ordained from the regulation weapons of the musketeer companies in the Guards infantry regiments. In the Holstein Army the senior officers of musketeer regiments and the artillery battalion were armed with the spontoons. Through the short reigning of Emperor Pavel I (1761–1762) spontoons again started entering service of the musketeer companies officers in the army infantry regiments, but after the inauguration of Catherine II the decision was cancelled. In 1796 spontoons were returned for the army infantry officers again, which was attested by the 1798 staff regulation.

**111. Эспонтон офицерский армейский обр. 1731 г., вариант**  
**The army officers' p. 1731, variant**

Отличается формой вензеля Императрицы Анны Иоанновны и техникой его исполнения — не накладной, а гравированный с позолотой.

Трубка восьмигранная по всей длине.

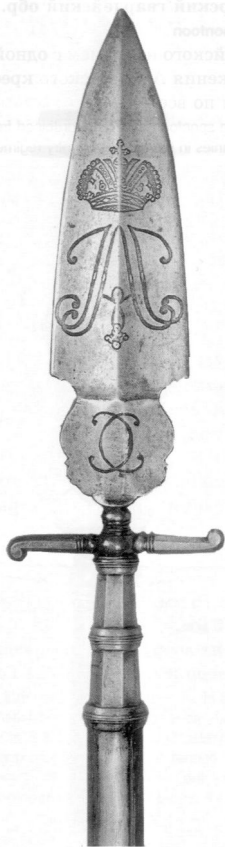

**112. Эспонтов офицерский гвардейский обр. 1731 г.****The guards officers' р. 1731 spontoon**

Отличается от армейского наличием с одной стороны наконечника накладного изображения Андреевского креста под короной.

Трубка гладкая по всей длине.

In the 18th century the spontoons were not ordained from the regulation weapons of the musketeer companies in the Guards infantry regiments.

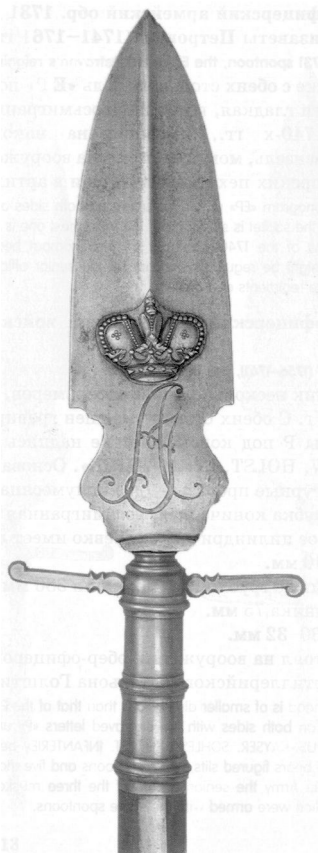

**113. Эспонтон офицерский армейский обр. 1731 г. периода правления Елизаветы Петровны (1741–1761 гг.)**

*The army officers' p. 1731 spontoon, the Elisabetha Petrovna's reigning*

На наконечнике с обеих сторон вензель «Е Р» под короной. Трубка в верхней части гладкая, в нижней восьмигранная.

Эспонтоны 1740-х гг., имевшие на наконечнике только Императорский вензель, могли состоять на вооружении обер-офицеров 1-го и 2-го морских пехотных полков и в артиллерии.

There is a monogram «EP» under the crown on both sides of the combat head. The upper part of the socket is smooth and the lowermost one is octahedral.

The spontoons of the 1740s, bearing on their combat heads only the Emperor's monogram, might be regulation weapon of the senior officers in the First and the Second Marine regiments and artillery.

**114. Эспонтон офицерский Голштинских войск периода 1756–1761 гг.**

*The officers' spontoon (1756–1761), the holstein army*

Наконечник несколько меньших размеров, чем у эспонтонов обр. 1731 г. С обеих сторон украшен гравировкой: скрещенные буквы Р под короной, ниже надпись «RUS.-KAYSER. SCHLESW. HOLST. INFANTERIE». Основание наконечника имеет фигурные прорезы — два полумесяца и пять треугольников. Трубка коническая, восьмигранная по всей длине.

Деревянное цилиндрическое древко имеет латунный подток.

Общая длина 2140 мм.

Длина наконечника с трубкой без пожиллин 380 мм.

Ширина наконечника 75 мм.

Диаметр древка 30–32 мм.

Эспонтон состоял на вооружении обер-офицеров трех мушкетерских полков и артиллерийского батальона Голштинских войск.

The combat head is of smaller dimensions than that of the Pattern 1731 spontoons. It is decorated on both sides with the engraved letters «P» under the crown and the inscription «RUS.-KAYSER. SCHLESW. HOLST. INFANTERIE» beneath. The base of the combat head bears figured slits, two half-moons and five triangles.

In the Holstein Army the senior officers of the three musketeer regiments and the artillery battalion were armed with the same spontoons.



113



114

**115. Эспонтон офицерский армейский периода 1761–1762 гг.****The army officers' spontoon, 1761–1762**

Наконечник с обеих сторон украшен гравировкой: изображение трофеев, двуглавого орла, девиза «НИКОГО НЕ УСТРАШУСЯ». Под короной позолоченные скрещенные буквы «Р» с римской цифрой III. На основании наконечника выгравированы буквы: с одной стороны «М», с другой «П» (вероятно, «Московский полк»). Трубка коническая, восьмигранная по всей длине.

Деревянное цилиндрическое древко имело латунный подток.

Общая длина 2400 мм.

Длина наконечника с трубкой без пожиллин 395 мм.

Ширина наконечника 80 мм.

Диаметр древка 34–35 мм.

The combat head is embellished on both sides with an engraved depicting trophies, the Russian Imperial Double Eagle, motto «Никого не устрасуся» (i. e. «SCARED BY NOBODY»), the gilt intersected letters «Р» with the Roman numeral «III» under the Crown. There are letters engraved on the base of the combat head: «М» on the one side and «П» on another one (perhaps, for the Moscow regiment).





### 116. Эспонтон офицерский конца XVIII — начала XIX в.

*The officers' spontoon, the late 18th — early in the 19th centuries*

Наконечник украшался с обеих сторон изображением двуглавого орла под короной. Ниже наносились буквы, обозначающие название полка, например ЛГПП — л.-гв. Преображенский полк. С 1796 г. в виньетке на груди орла гравировался вензель П I. В 1798—1800 гг. на груди орла изображался мальтийский крест с Георгием Победоносцем в медальоне. С 1801 г. в виньетке на груди орла гравировался вензель А I или АП I. Эспонтоны офицеров 1-го кадетского корпуса в этот период имели надписи: «1-го к. к.», «1732» и Императорский вензель.

В конце XVIII — начале XIX в. эспонтоны являлись принадлежностью полной парадной строевой формы обер-офицеров (исключая адъютантов) гренадерских и мушкетерских полков, гарнизонных полков и батальонов, гвардейских пехотных полков и кадетских корпусов. В 1806 г. отменены у офицеров кадетских корпусов, в 1807 г. — у остальных офицеров, которым были положены<sup>165</sup>.

The combat head was decorated on both sides with the Russian Imperial Eagle under the crown. Below, there were inscribed letters indicating the regiment, for instance «ЛГПП» for the Life-Guards Preobrazhensky Regiment. Since 1796 the Maltese Cross with St. George the Triumpher was depicted in the wreath on the eagle's breast. Since 1801 monogram «АI» or «АПI» used to be engraved in the wreath on the eagle's breast. The Cadet Corps's officers' spontoons of the period considered borne the inscriptions «1-ro K. K.», «1732» and the Emperor's monogram.

In the late 18th — early of the 19th centuries the spontoons were the appurtenance of full dress for senior officers (excepting adjutants) on formation occasions in grenadier and musketeer regiments, garrison regiments and battalions, Guards infantry regiments and cadet corps. In 1806 they were repealed for cadet corps officers, and in 1807 for all of the other officers previously authorized to carry them.

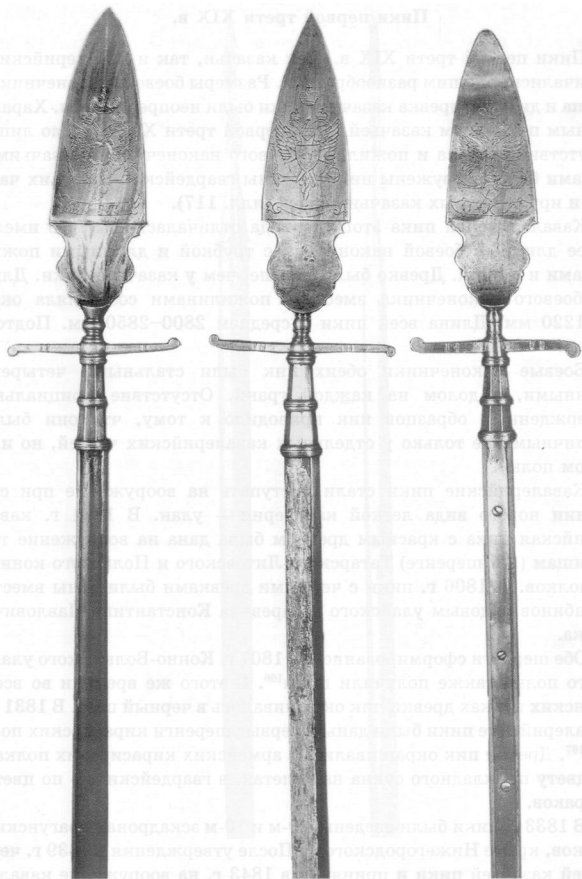

### Пики первой трети XIX в.

Пики первой трети XIX в., как казачьи, так и кавалерийские, отличались большим разнообразием. Размеры боевого наконечника, длина и диаметр древка казачьей пики были неопределенны. Характерным признаком казачьей пики первой трети XIX в. было лишь отсутствие подтока и пожиллин у боевого наконечника. Казачьими пиками были вооружены нижние чины гвардейских казачьих частей и иррегулярных казачьих войск (илл. 117).

Кавалерийская пика этого периода отличалась тем, что имела более длинный боевой наконечник с трубкой и длинными пожиллинами и подток. Древко было тоньше, чем у казачьей пики. Длина боевого наконечника вместе с пожиллинами составляла около 1220 мм. Длина всей пики в среднем 2800–2850 мм. Подток тупой.

Боевые наконечники обеих пик были стальными четырехгранными, с долом на каждой грани. Отсутствие официально утвержденных образцов пик приводило к тому, что они были различными не только у отдельных кавалерийских частей, но и в одном полку.

Кавалерийские пики стали поступать на вооружение при создании нового вида легкой кавалерии — улан. В 1801 г. кавалерийская пика с красным древком была дана на вооружение товарищам (1-й шеренге) Татарского-Литовского и Польского конного полков. В 1806 г. пики с черными древками были даны вместо карабинов рядовым уланского цесаревича Константина Павловича полка.

Обе шеренги сформированного в 1807 г. Конно-Волынского уланского полка также получили пики<sup>166</sup>. С этого же времени во всех уланских полках древки пик окрашивались в черный цвет. В 1831 г. кавалерийские пики были даны в первые шеренги кирасирских полков<sup>167</sup>. Древки пик окрашивались в армейских кирасирских полках по цвету прикладного сукна на колетах, в гвардейских — по цвету чепраков.

В 1833 г. пики были введены в 9-м и 10-м эскадронах драгунских полков, кроме Нижегородского<sup>168</sup>. После утверждения в 1839 г. чертежей казачьей пики и принятия в 1843 г. на вооружение кавалерийской пики, ранее применявшиеся пики, различавшиеся размерами и весом древка и боевых наконечников, были постепенно заменены утвержденными образцами.

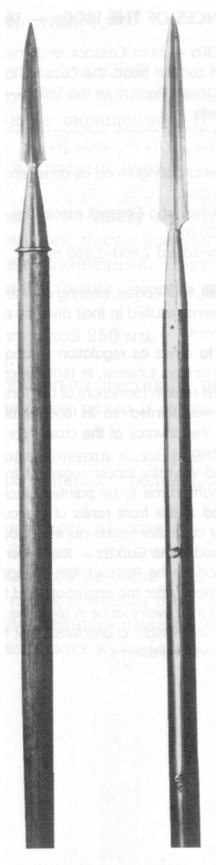

### LANCES OF THE 1800s — 1830s

Lances of the 1800s — 1830s — both Cossack and cavalry ones — were differed with great variety. The dimensions of combat head, the Cossack lance shaft's length and diameter were all un-ordained. A characteristic feature of the 1800s — 1830s Cossack lance was only the absence of burley and langets.

The lower rank's of the Guards Cossack regiments and irregular Cossack troops were armed with Cossack lances.

This period's cavalry lance was distinguished by an extended combat head upon a socket to fit the shaft and long langets and a burley.

The shaft was thinner than that of a Cossack lance. The combat head's length complete with langets reached about 1,220 mm.

The lance's overall length averaged 2,800–2,850 mm.

The burley was rebated.

Either lance's head was steel, four-edged, bearing a fuller down each edge. The absence of officially approved lance Patterns resulted in their diversity not just in different military units, but even within the same regiment.

The cavalry lances began to arrive as regulation weapon along with the initiation of a new kind of light cavalry — the lancers (uhlans). In 1801 the cavalry lance was supplied to be adopted by the comrades (the 1st rank in formation) of the Tartar-Lithuanian and Polish mounted regiments. The lance's shaft was painted red. In 1806 the black-shafted lances were issued to replace carbines, carried by the privates of the crown prince of Russia (tsesarevich) Konstantine Pavlovich's lancer regiment.

Both ranks of the Mounted-Volynsky lancer regiment formed in 1807 also got lances. Since the same time lances' shafts came to be painted black in all the lancer regiments. In 1831 cavalry lances were issued to the front ranks of the cuirassier regiments. The lances' shafts were painted in the army cuirassier regiments the colour of regulation woollen cloth of the mounted troopers' jackets and in the Guards — the colour of horse saddle — cloths.

In 1833 lances were adopted for the 9th and 10th squadrons of dragoon regiments, excepting the Nizhegorodsky regiment. After the approbation of the Cossack lance design drawings in 1839 and the adoption of the cavalry lance in 1843, the lances used before that time — widely divergent in dimensions and weight characteristics of the shaft and combat heads — were gradually replaced by regulation Patterns.

**118. Пика казачья обр. 1839 г.<sup>169</sup>****The cossack p. 1839 lance**

Боевой наконечник стальной четырехгранный, переходит в коническую трубку, которой он насажен на древко.

Древко деревянное окрашенное. В л.-гв. Казачьем полку, Черноморском и Крымско-Татарском эскадронах древко окрашивалось в красный цвет, в л.-гв. Уральской сотне и л.-гв. Атаманском полку — в светло-синий цвет, в других казачьих частях — по цвету мундиров, в синий или зеленый цвет. В верхней части древка имеется утолщение, на которое насажен наконечник. Подтока нет. На нижнем закругленном конце древка имеется ножник.

Общая длина 3400 мм.

Длина наконечника с трубкой 250 мм.

Диаметр древка 36 мм.

Пика заменяла в казачьих частях, в первую очередь гвардейских, пики, применявшиеся ранее и отличавшиеся существенным разнообразием.

Однако и после упорядочения размеров в 1839 г. на вооружении в различных казачьих войсках продолжали оставаться и другие пики.

Разнообразие заключалось прежде всего в различной форме и различных размерах боевых наконечников. Объяснялось это тем, что до 1893 г. пики казаков не были предметом государственного снабжения и каждый казак оснащал пику за свой счет<sup>170</sup>.

После 1901 г. вышеописанная пика была заменена казачьей пикой обр. 1901 г. В Кавказских казачьих войсках пики на вооружении не состояли.

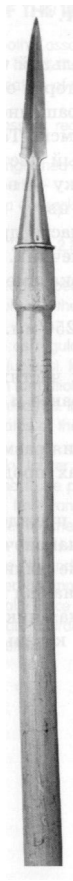



The shaft is wooden, painted. In the Life-Guards Cossack regiment, the Tchernomorsky (Black Sea) and the Crimean Tartar squadrons the shaft was painted red, in the Life-Guards Urals hundred and the Life-Guards Ataman regiment — its colour was light blue, in other Cossack units — the colour of dress (blue or green). The lance came in to replace the lances in the Cossack units, Guards ones in the first place, that had been used before — and differed with great variety. Even after the dimensions had been put straight, however, in 1839, other lances stayed on — the accoutrements of various Cossack troops. The diversity consisted in the varied shapes and dimensions of fighting heads — first of all. It was explained by the Cossack lances being absent from the state — provided Materiel inventory till 1893 and each Cossack was to rig up his lance at his own expense. After 1901 the lance described above was replaced by the Cossack Pattern 1901 lance. At the Caucasian Cossack Troops the lances were not adopted at all.

**119. Пика казачья обр. 1901 г.<sup>171</sup>****The cossack p. 1901 lance**

Боевой наконечник стальной трехгранный, насажен на древко трубкой с тремя пожилками. Поверх пожиллин нередко надевалось специальное нагнетательное кольцо.

Древко деревянное, окрашенное в гвардейских казачьих частях по цвету прикладного сукна, в остальных казачьих частях — в черный цвет. Встречались и бамбуковые древки, оставшиеся от экспериментальных пик 1890-х гг. Подток железный конический тупой, с двумя кольцами для крепления ножника.

Общая длина 3100 мм.

Длина наконечника без пожиллин 230 мм.

Диаметр древка 36 мм.

Пика заменила в первых шеренгах казачьих частей ранее состоявшие на вооружении казачьи пики обр. 1839 г. С 1913 г. стала заменяться кавалерийской пикой обр. 1910 г., но применялась и во время Первой мировой войны.

The shaft is wooden, painted in the Guards Cossack units the colour of regulation woollen cloth, and painted black in the other Cossack units. Bamboo shafts were met too. The burley was in iron, conical, blunt, featuring to rings for foot sling attachment. The lance was adopted to replace the Cossack Pattern 1839 lances, the former arms in the Cossack units' front ranks. Since 1913 it came to be replaced by the cavalry Pattern 1910 lance, but was still in evidence during the First World War.



**120. Пика кавалерийская обр. 1843 г.**<sup>172</sup>**The cavalry p. 1843 lance**

Боевой наконечник стальной четырехгранный, насажен на древко конической трубкой с двумя пожилками, имеющими отверстия для шурупов.

Древко деревянное, окрашенное в л.-гв. Конном полку в синий цвет, в остальных полках — по цвету мундирных воротников. В средней части древка, на уровне плеча, имелась скоба для крепления темляка. Подток железный конический тупой, с двумя пожилками.

Общая длина легкокавалерийской пики 2840 мм.

Общая длина кирасирской пики 3200 мм.

Длина наконечника без пожилки 300 мм.

Диаметр древка 40 мм.

Пика была принята на вооружение в двух вариантах: кирасирская и легкокавалерийская, которые отличались друг от друга только по длине и массе. Пика заменила ранее состоявшие на вооружении кавалерийские пики, отличавшиеся определенным разнообразием: в 9-м и 10-м эскадронах драгунских полков, в уланских полках. В 1855–1856 гг. эти пики были введены в первых шеренгах гусарских полков и сняты с вооружения драгун<sup>173</sup>. До 1862 г. пики обр. 1843 г. состояли на вооружении первых шеренг кирасирских, уланских и гусарских полков.

The lance was adopted as regulation in two modifications: the cuirassiers' and the light cavalry one. They only differed in their respective length and mass.

The Pattern 1843 lance came in to replace the cavalry lances adopted earlier, marked by certain diversity: in the 9th and the 10th dragoon squadrons, in the lancer (uhlan) regiments. In 1855–1856 the lances were adopted for the front ranks of hussar regiments and withdrawn («phased out») from the dragoons' equipage.

Prior to 1862, i. e. till the adoption of the new cavalry lance the Pattern 1843 lance stayed appurtenant to the front ranks' equipage of the cuirassier, lancer (uhlan) and hussar regiments.



**121. Пика кавалерийская обр. 1862 г.**<sup>174</sup>**The cavalry p. 1862 lance**

Боевой наконечник стальной трехгранный, насажен на древко конической трубкой, переходящей в две пожилыны с отверстиями для шурупов.

Древко деревянное окрашенное. В средней части древка имеется ременная обмотка и петля длиной до 400 мм, выполняющая роль темляка. Подток железный конический тупой, с двумя пожилынами.

Общая длина 2760 мм.

Длина наконечника без пожилын 210 мм.

Диаметр древка 32 мм.

Пика была принята на вооружение в двух вариантах: кирасирская и легкокавалерийская. В подток кирасирской пики заливался свинец, поэтому она была несколько тяжелей.

Заменяла пику обр. 1843 г. в первых шеренгах кирасирских, уланских и гусарских полков. В 1882–1883 гг., при переформировании армейских гусарских и уланских полков в драгунские, пики были сняты с вооружения в этих полках и оставлены только в первых шеренгах в гвардейских кирасирских и гвардейских уланских полках при парадной и обыкновенной городской форме<sup>175</sup>.

Пика обр. 1862 г. применялась до принятия на вооружение в 1913 г. пики обр. 1910 г.

The lance was adopted in two modifications — the cuirassiers' and the light cavalry ones. Lead used to be filled in the cuirassiers' lance's burley — or shoe, — that is why it was somewhat heavier.

The Pattern 1862 lance came in to replace the Pattern 1843 one in the front ranks of the cuirassier, the lancer (uhlan) and the hussar regiments. In 1882–1883 period-while reforming the army hussar and lancer (uhlan) regiments into dragoon ones, the lances were withdrawn (from equipage) in those regiments and were only retained in the front ranks of the Guards cuirassier and Guards lancer (uhlan) regiments with the full dress and the straight town active service dress.

The Pattern 1862 lance had been used till the adoption of the Pattern 1910 lance in 1913 as regulation.

**122. Пика кавалерийская обр. 1910 г.**<sup>176</sup>**The cavalry p. 1910 lance**

Боевой наконечник стальной трехгранный, вставлен в стальную трубку, выполняющую роль древка, и скреплен с ней заклепками.



121



122

Древко представляет собой стальную полую трубку. На ее нижнем закругленном конце закреплен ножник. Для предохранения руки всадника при морозах от соприкосновения с металлом на пику в средней части надет пеньковый рукав длиной 630 мм, закрепленный тремя медными кольцами. Пика окрашивалась в защитный цвет.

Общая длина 3280 мм.

Длина наконечника 135 мм.

Диаметр древка 27 мм.

В 1913 г. пика принята на вооружение для первых шеренг всех кавалерийских и конных казачьих частей, за исключением Кавказских казачьих войск. Использовалась после революции и Гражданской войны в кавалерии Красной Армии.

In 1913 the lance was adopted as regulation for the front ranks of all the cavalry and mounted Cossack units with the exception of the Caucasian Cossack Troops. It remained the regulation weapon in use till the 1930s.



## **Холодное оружие придворных и гражданских чинов**

В XVIII в. в России, как и в Западной Европе, шпага являлась знаком сословного отличия дворянина, а с появлением чиновничества стала принадлежностью чиновничьего мундира. Однако определенное единообразие русские гражданские шпаги получили лишь к середине XIX в.

### **Шпаги гражданские первой половины XIX в. (илл. 123–126)**

Клинок стальной прямой. Сечение клинка могло быть самым различным. Были распространены клинки иностранного производства.

Эфес состоит из рукояти и латунной гарды. Рукоять прямоугольного сечения, с утолщением в средней части. Щечки рукояти перламутровые, иногда слегка выпуклые или рифленые. На внешней щечке мог располагаться ромбовидный щитик с Императорским вензелем. Головка рукояти фигурная, иногда в виде львиной головы. Гарда образована крестовиной со щитиком и защитной дужкой. У некоторых шпаг крестовина ярко выражена.

Щитик полукруглый или фигурный, с рельефным изображением двуглавого орла или Императорским вензелем. Иногда вензель располагался на груди орла. Дужка полукруглая, украшенная рельефным растительным орнаментом, или фигурная. Для фигурных дужек характерна расположенная в средней части овальная или круглая розетка, обычно с Императорским вензелем.



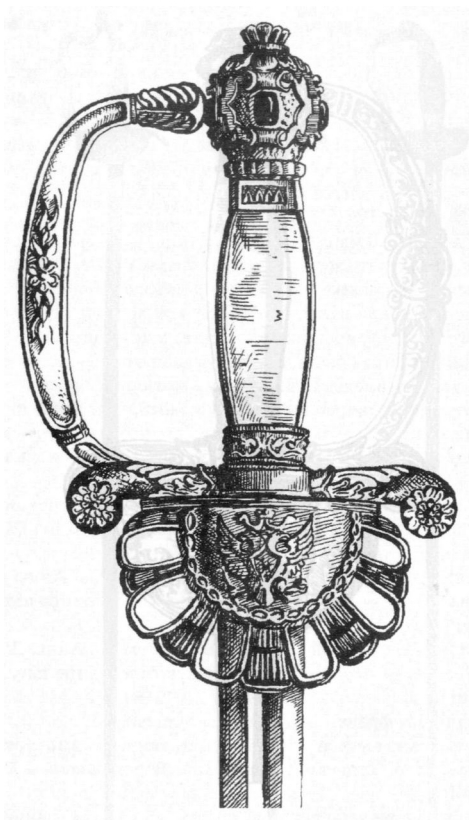

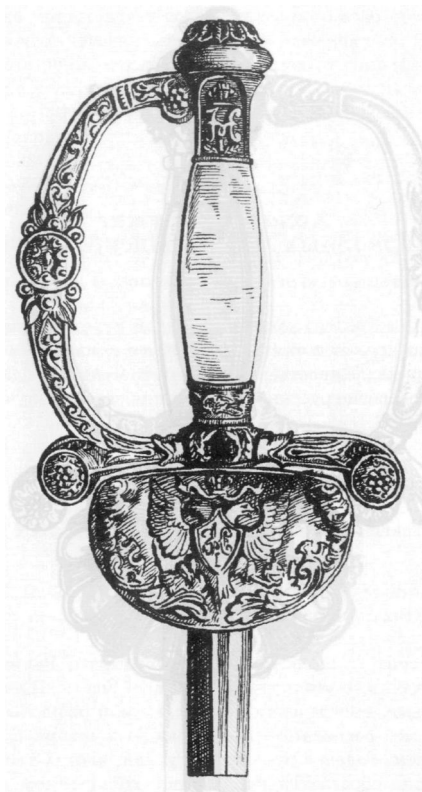

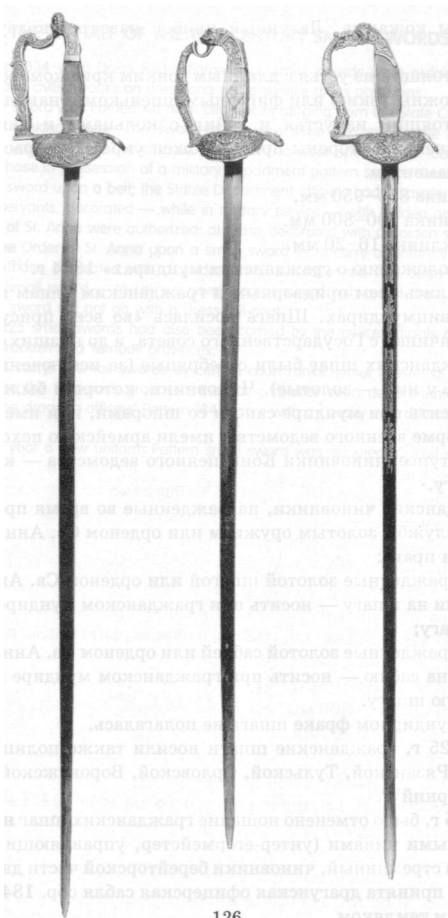

Ножны кожаные. Латунный прибор известен в двух вариантах:

- а) состоящий из устья с длинным тонким крючком (если клинок и ножны узкие) или фигурным шпеньком и наконечника;
- б) состоящий из устья и гайки с кольцами и наконечника. С внешней стороны прибор ножен украшался растительным орнаментом.

Общая длина 850–950 мм.

Длина клинка 700–800 мм.

Ширина клинка 16–20 мм.

По «Положению о гражданских мундирах» 1834 г.<sup>177</sup> такие шпаги полагались всем придворным и гражданским чинам при мундирах или вицмундирах. Шпага носилась «во всех присутственных местах, начиная с Государственного совета, и до низших»<sup>178</sup>. Темляки у гражданских шпаг были серебряные (за исключением шпаг у консулов, у них — золотые). Чиновники, которым было положено всегда носить при мундире сапоги со шпорами, или имеющие мундир по форме военного ведомства, имели армейскую пехотную шпагу на португее; чиновники Конюшенного ведомства — кавалерийскую шпагу.

Гражданские чиновники, награжденные во время прохождения военной службы золотым оружием или орденом Св. Анны IV степени, имели право:

- а) награжденные золотой шпагой или орденом Св. Анны IV степени на шпагу — носить при гражданском мундире пехотную шпагу;
- б) награжденные золотой саблей или орденом Св. Анны IV степени на саблю — носить при гражданском мундире кавалерийскую шпагу.

При мундирном фраке шпага не полагалась.

До 1825 г. гражданские шпаги носили также полицейские чиновники Рязанской, Тульской, Орловской, Воронежской и Тамбовской губерний<sup>179</sup>.

С 1855 г. было отменено ношение гражданских шпаг некоторыми придворными чинами (унтер-егермейстер, управляющий охотами, государев стремянный, чиновники берейторской части двора) — для них была принята драгунская офицерская сабля обр. 1841 г. с кавалерийским темляком.

В том же году для гражданских чиновников была введена шпага нового единого образца.

## THE 1st HALF OF THE 19th CENTURY SMALL SWORDS

Under the 1834 «Civil Dress Regulations» such small swords were ordained for all the court retinue and civilian ranks on dress and active service dress occasions.

The small sword was carried «in all public places ranging from the State Council down to the lowest — ranking ones». The sword-knots were silver (except for the consuls' small swords: theirs were golden). The officials, authorized to wear spurred jack-boots on all dress occasions or those in possession of a military department pattern service dress had an army infantry small sword upon a belt; the Stable Department officials had a cavalry small swords.

The civil servants, decorated — while in military service — with golden arms or the IVth degree Order of St. Anna were authorized: a) those decorated with a golden small sword or the IVth degree Order of St. Anna upon a small sword — to carry an infantry sword with a civil dress; b) those decorated with a golden small sword or the IVth degree Order of St. Anna upon a small sword — to carry a cavalry small sword with a civil dress.

The small sword did not go with a dress tail-coat.

Prior to 1825 small swords had also been carried by the police officials of the Ryazan, Tula, Oryol, Voronezh and Tambov provinces.

Since 1855 carrying small swords by certain court ranks (junior Master of the Hunt, the Hunts manager, the Emperor's groom-in, the riding master court department officials) was abolished — the dragoon officers' Pattern 1841 sabre with a cavalry sword-knot was adopted for them.

The same year a new uniform Pattern small sword was adopted for civil servants.

127. Шпага гражданских чиновников обр. 1855 г.<sup>180</sup>

The civil servants' p. 1855 small sword

Клинок стальной прямой. Сечение клинка могло быть различным.

Латунный эфес состоит из рукояти и гарды. Рукоять литая витая вызолоченная. Головка рукояти шаровидная, с пуговкой сверху, украшена рельефным растительным орнаментом. В конце XIX — начале XX в. головки часто делались в виде Императорской короны. Вверху на рукояти фигурная накладка, внизу утолщение с рельефным орнаментом. Гарда образована крестовиной со щитиком и защитной дужкой. Щитик полукруглый, с рельефным изображением двуглавого орла. Первоначально щитик и изображение представляли собой единое целое и изготавливались из одного куска латуни, как и у шпаг первой половины XIX в. Позднее щитик стал прорезным, в середине его имелась круглая или фигурная основа, на которую крепился также прорезной двуглавый орел. После изменения в 1857 г. российского герба изменилось и изображение орла на щитике шпаги — крылья стали приподнятыми, на них схематично изображались восемь гербов. Конец крестовины утолщен, с пуговкой, украшен рельефным растительным орнаментом, слегка загнут к головке рукояти.

Ножны кожаные или деревянные, покрытые кожей. Латунный прибор состоит из устья с длинным тонким крючком (если клинок и ножны узкие) или фигурным шпеньком и наконечника.

Общая длина 850–950 мм.

Длина клинка 700–800 мм.

Ширина клинка 15–22 мм.

Этот образец заменил описанные выше гражданские шпаги, однако у обер-шталмейстеров, шталмейстеров, обер-егермейстеров и егермейстеров остались шпаги прежнего образца<sup>181</sup>. В 1873 г. у обер-егермейстеров и егермейстеров шпаги были заменены охотничьим кинжалом на позолоченной португее.

Шпага полагалась гражданским и придворным чинам при парадной, праздничной и обыкновенной форме, не полагалась при будничной (при исполнении служебных обязанностей в будничные дни) и дорожной форме. Право на ношение парадной, праздничной и обыкновенной формы имели и отставные чиновники. Носили шпагу



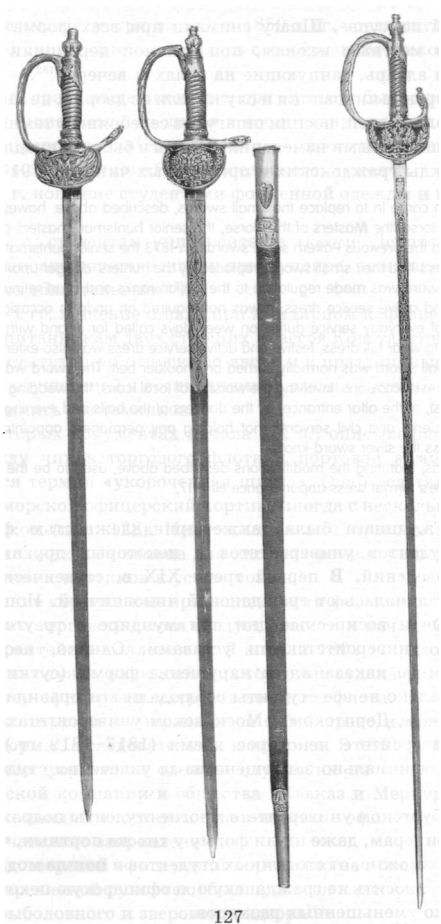

на плечевой португее. Шпагу снимали при всех формах в случае поклонения местным иконам, при брачной церемонии (женихи) при входе в алтарь, танцующие на балах и вечерах<sup>182</sup>.

Канцелярские чиновники и служители из дворян, не занимавшие штатных должностей, носили шпагу без серебряного темляка<sup>183</sup>.

С вышеописанными изменениями шпаги были принадлежностью формы одежды гражданских и придворных чинов до 1917 г.

That Pattern came in to replace the small swords, described above, however, the Senior Masters of the Horse, the Masters of the Horse, the senior huntsman masters and huntsman masters retained the previous Pattern small swords. In 1873 the senior huntsman masters and huntsman masters had their small swords replaced by the hunters' dagger upon a gilded belt.

The small sword was made regulation to the civilian ranks and court retinue with the full dress, festive and active service dress; it was not required on undress occasions (when the administration of everyday service duties on week-days called for it) and with the travelling dress. The right to wear full dress, festive and active service dress was also extended to retired officials. The small sword was normally carried on shoulder belt. The sword was removed on all dress or undress occasions, involving the worship of local icons, the wedding ceremony (for the bridegrooms), at the altar entrance, by the dancers at the balls and evening parties.

The office clerks and civil servants, not holding any permanent appointments, carried small swords less the silver sword-knots.

Small swords, featuring the modifications described above, used to be the civilian ranks' and court retinue's formal dress appurtenance till 1917.

В XIX в. шпага была также принадлежностью форменной одежды студентов университетов и некоторых других высших учебных заведений. В первой трети XIX в. студенческая шпага мало чем отличалась от гражданской чиновничьей. Ношение ее в праздничные и воскресные дни при мундире и треуголке предписывалось университетскими уставами. Однако, несмотря на угрозу строгого наказания за нарушение формы (сутки или двое карцера), далеко не все студенты соблюдали эти правила, особенно в Харьковском, Дерптском и Московском университетах<sup>184</sup>. В Дерптском университете некоторое время (1817–1819 гг.) ношение шпаг было официально запрещено из-за увлечения студентов дуэлями<sup>185</sup>.

В Петербургском университете многие студенты подражали гвардейским офицерам, даже шили форму у тех же портных, что и гвардейцы<sup>186</sup>. Возможно, от столичных студентов и пошла мода с середины 1830-х гг. носить не гражданскую, а офицерскую пехотную шпагу несколько уменьшенных размеров.

После 1834 г. (в Харьковском университете с 1826 г.) контроль за соблюдением студентами правил ношения форменной одежды стал

более строгим. Несмотря на это, в 1850-х гг. среди студентов даже столичного университета считалось своеобразным шиком не носить шпагу<sup>187</sup>.

В 1838 г. право ношения шпаги при мундире было предоставлено студентам Рিশельевского лицея и воспитанникам Императорского училища правоведения<sup>188</sup>, в 1848 г. — воспитанникам старшего класса Александровского (Царскосельского) лицея<sup>189</sup>.

В 1861 г. ношение студентами форменной одежды и шпаги было отменено<sup>190</sup>.

В 1885 г. студентам университетов (кроме Дерптского) вновь было предписано ношение шпаги при мундире, но ношение мундира не являлось обязательным<sup>191</sup>.

В 1870-х гг. ношение шпаги при мундирном кафтане полагалось также воспитанникам двух старших классов Константиновского межевого института при отпуске со двора и в праздничные дни<sup>192</sup>.

Шпаги слушателей и воспитанников высших учебных заведений всегда носились без темляков.

В некоторых документах начала XX в., описывающих форменную одежду чинов торгового флота и портовой администрации, встречается термин «укороченная шпага». Она представляла собой обычный морской офицерский кортик, иногда с несколько удлиненным клинком (илл. 128). Некоторые экземпляры могли не иметь гайки на ножнах, оба кольца для пазовых ремешков португалии крепились у таких кортиков к устью ножен.

Появление кортика как принадлежности форменной одежды чинов русского торгового флота следует отнести к началу XIX в. Указом Адмиралтейств-коллегии от 9 апреля 1802 г. было разрешено отпускать на службу на российских торговых судах офицеров, штурманов, унтер-офицеров и матросов военного флота. В этих случаях офицеры и штурманы сохраняли за собой право ношения военноморской формы, а следовательно, и кортика. В 1851 и 1858 гг., при утверждении форменной одежды служащих на судах Российско-Американской компании и общества «Кавказ и Меркурий», право ношения командным составом судов морского офицерского кортика было окончательно закреплено<sup>193</sup>.

В 1904 г. морской офицерский кортик (но не с белой костяной, а с черной деревянной рукоятью) был присвоен классным чинам судходного, рыболовного и зверового надзора<sup>194</sup>.

С 1911 г. такой кортик (или, как и раньше, гражданскую шпагу) было разрешено носить только при будничной форме (сюртуке):

чинам портовых учреждений, при посещении портов — министру, товарищу министра, чинам отдела торговых портов и инспекторам торгового мореплавания. При обычных служебных занятиях чинам министерства торговли и мореплавания разрешалось быть без оружия<sup>195</sup>.

Кортик носили на поясной черной лакированной португее.

В 1850-х — 1870-х гг. кортики такого типа были также принадлежностью форменной одежды некоторых чинов ремонтной телеграфной стражи: управляющего отделением, помощника управляющего, механика и ревизора<sup>196</sup>.

Принадлежностью форменной одежды русских почтальонов в XIX в. также был кортик, но совершенно иной формы.

In the 19th century the small sword was also appurtenant to the university students' and certain educational establishments' body of students formal dress. In the 1800s — 1830s the students' small sword was little different from the civil servants' (small) one. Carrying it on holidays and Sundays with the dress and cocked hat was ordained by the university rules. Despite the severe punishment menace for the incorrect dress offence, however (a day or two of detention in a punishment cell). By no means all the students kept those rules, especially those at the Kharkov, the Derpt and the Moscow universities. Carrying small swords at the Derpt university was officially prohibited for a certain time period (1817–1819) due to the students' inordinate passion for duels.

At the University of St. Petersburg many of the students imitated Guards officers to the extent of having their dress made (to order) by the same tailors the Guards officers had theirs. It is quite likely that the trend was set in mid-1830s by the capital's students to carry the officers' infantry small sword, albeit somewhat reduced in size — rather than the civilians' small sword.

Since 1834, however, (since 1826 at the Kharkov University) the control exercised over the way the students observed the regulations of formal dress wearing became tighter. Despite that, it was a kind of chic in the 1850s among the students of even the capital's university to avoid carrying the sword.

In 1838 the privilege to carry the small sword on dress occasions was granted to the students of the Richelieu Lyceum and the cadets of the imperial law school and in 1848 — the top grade students of the Alexander (Tsarskoselsky, i. e. the «Czar's village») lyceum.

In 1861 formal dress wearing and carrying the small sword by students was repealed.

In 1885 university students (except the Derpt's one) were again authorized to carry the small sword with the dress, yet wearing the formal dress was itself non-mandatory.

In the 1870s carrying the small sword with the dress coat (caftan) was also laid down for the students of the two senior grades of the Konstantinovskiy boundary-line college when on leave off the court and on holidays.

The students' and cadets' of the higher educational establishments small swords were always carried without the sword-knots.

In some of the early 20th century papers, describing the formal dress of merchant marine ranks and that of the port administration one may come across the term «a shortened sword» (i. e. «small sword»). It was in effect a straight naval officers' dirk. The appearance of the dirk as a formal dress accoutrement of the Russian merchant marine ranks should be dated back

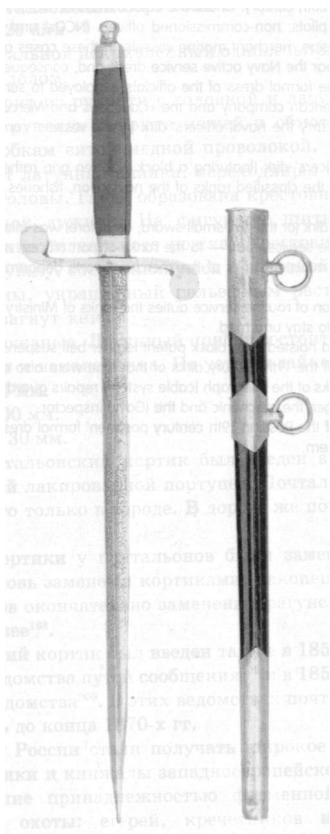

to the beginning of the 20th century. Under the edict of the Admiralties college it was permitted to release officers, pilots, non-commissioned officers (NCOs) and sailors of the Navy to serve on board the Russian merchant marine vessels, in these cases officers and pilots were reserved the right to wear the Navy active service dress and, consequently, the dirk with it. In 1851 and 1858, when the formal dress of the officials, employed to serve on board the ships run by the Russian-American company and the «Caucasus and Mercury» society was being approved, the right to carry the naval officers' dirk by the vessels' command personnel was definitively granted.

In 1904 a naval officers' dirk (featuring a black wooden grip rather than the white ivory one) was laid down for the classified ranks of the navigation, fisheries and game husbandry supervision.

Since 1911 the such dirk (or the civil small sword, as before) was allowed to carry with everyday dress only (i. e. the service coat) — to the ranks of port offices; when at ports of call — the minister, the fellow minister, ranks of the merchant ports department and the merchant navigation supervisors.

On the administration of routine service duties the ranks of Ministry of trade and sea navigation were permitted to stay unarmed.

The dirk was carried hoisted on a black patent leather belt suspension.

In the 50s — 70s of the 19th century dirks of that type were also appurtenant to the formal dress of certain ranks of the telegraph (cable system) repairs guard: the department manager, the deputy manager, the mechanic and the (Govt.) inspector.

An accoutrement of the Russian 19th century postmen' formal dress was also a dirk, but of a totally different Pattern.

**129. Кортик почтальонский обр. 1820 г.<sup>197</sup>****The postmen' p. 1820 dirk**

Клинок стальной искривленный однолезвийный, с одним нешироким долом.

Эфес состоит из рукояти с головкой и латунной гарды. Деревянная рукоять покрыта кожей и обмотана поперечным желобкам витой медной проволокой. Спинку рукояти покрывает латунная планка, переходящая в головку в виде птичьей головы. Гарда образована крестовиной со щитиком и защитной дужкой. На фигурном щитике — выпуклое изображение сигнального рожка. Крестовина плавно переходит в дужку, соединяющуюся с головкой рукояти. Конец крестовины, украшенный рельефным растительным орнаментом, загнут вниз.

Ножны кожаные. Латунный прибор состоит из устья, фигурной гайки и наконечника. На устье и гайке кольца.

Общая длина 710 мм.

Длина клинка 600 мм.

Ширина клинка 30 мм.

Впервые почтальонский кортик был введен в 1820 г. Кортик носили на черной лакированной португее. Почтальонам предписывалось носить его только в городе. В дороге же почтальону полагалась сабля.

В 1853 г. кортики у почтальонов были заменены саблями, в 1856 г. сабли вновь заменены кортиками, наконец в 1876 г. кортики у почтальонов окончательно заменены драгунскими саблями на плечевой португее<sup>198</sup>.

Почтальонский кортик был введен также в 1855 г. вместо сабли для курьеров ведомства путей сообщения<sup>199</sup> и в 1858 г. для курьеров телеграфного ведомства<sup>200</sup>. В этих ведомствах почтальонские кортики применялись до конца 1870-х гг.

В XVIII в. в России стали получать широкое распространение охотничьи кортики и кинжалы западноевропейского типа, к концу XVIII в. ставшие принадлежностью форменной одежды чинов Императорской охоты: егерей, кречетников и т. п. В конце XVIII — первой половине XIX в. для таких кортиков были характерны деревянные или роговые рукояти черного или белого цвета. Клинки были произвольными, длиной 400–600 мм, широкими, обычно однолезвийными с одним широким долом, часто украшались изображениями на охотничьи темы. Прибор ножен был

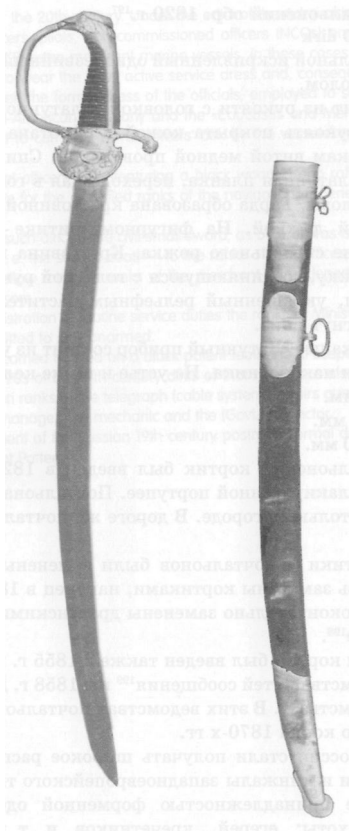



позолоченным. Носили кортики на черной лакированной поясной портупее<sup>201</sup>.

В 1855 г. появился специальный кинжал для офицеров придворной охоты<sup>202</sup>.

The postmen' dirk was originally introduced in 1820. The dirk was carried at a black patent leather belt. The postmen were authorized to carry it within city premises only, en route, however, a postman was laid down the sabre.

In 1853 the postmen' dirks were replaced by sabres, in 1856 the sabres got to be replaced by dirks back again, eventually, the postmen' dirks came to be replaced by the dragoons' sabres upon shoulder belt in 1876.

In 1855 the postmen' dirk was taken in place of the railway agency couriers' sabre and in 1858 adopted for the telegraph (cable system) agency couriers. These agencies kept the postmen' dirks in use till the end of the 70s of the 19th century.

In 18th century Russia hunters' dirks and West European-type daggers started coming increasingly into use to become towards the end of the 18th century an appurtenance of the imperial hunt ranks' formal dress: the huntsmen, grand gerfalcon couriers and so on. Towards the end of the 18th century-in the first half of the 19th century such dirks featured characteristically either wooden or horn grips, coloured black or white. The blades were arbitrary, 400–600 mm long, wide, often single-edged, bearing one wide fuller, decorated not infrequently by patterns, representing hunting episodes. The scabbard's mount was gilt. Dirks were carried lashed to the black patent leather belt suspension.

In 1855 a special dagger made its appearance, intended for the court (retinue) hunt.

**130. Кинжал офицеров придворной охоты обр. 1855 г.****The court hunt officers' p. 1855 dagger**

Клинок стальной прямой однолезвийный, с одним широким долом на правой стороне клинка. Встречались также производные клинки.

Эфес состоит из рукояти с латунной головкой и латунной крестовины. Рукоять из оленьего рога, серо-коричневого цвета, с вертикальными волнистыми бороздками. Головка рукояти в виде головы волка. Концы крестовины в виде лошадиных ног, слегка загнуты в противоположные стороны — вверх и вниз.

Ножны деревянные, обтянутые кожей. Латунный прибор состоит из вызолоченных устья и наконечника. На устье шпек в виде волчьей головы. На наконечнике накладное изображение волчьей головы.

Общая длина 520 мм.

Длина клинка 360 мм.

Ширина клинка 35 мм.

Таковыми кинжалами в 1873 г. были заменены у обер-егермейстеров и егермейстеров шпаги гражданского образца.

Носили кинжал на позолоченной поясной портупее.

По характеру оформления большое сходство с охотничьим холодным оружием имели образцы ножей для чинов корпуса лесничих. Первым таким образцом был нож чинов корпуса лесничих обр. 1876 г.

In 1873 civilian Pattern small swords of the Senior huntsmen masters and huntsmen masters were replaced by such daggers.

The dagger was carried upon a gilt belt suspension. In their exterior character the Patterns of knives for the forest-warden corps' classified ranks possessed considerable similarity to the hunting side arms. The Pattern 1876 knife of classified ranks of the forest-warden corps was the first of such Patterns.

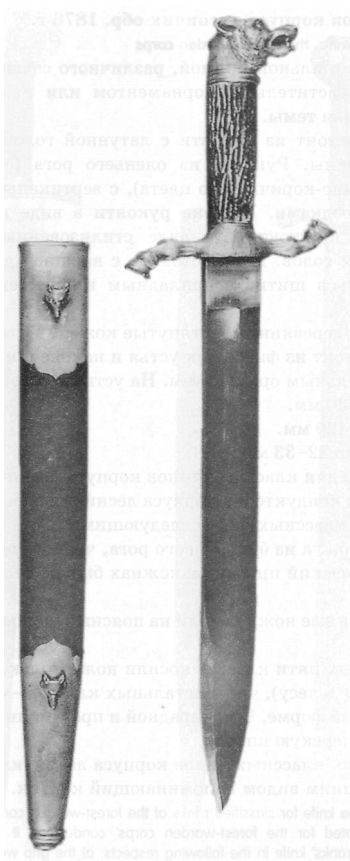

**131. Нож чинов корпуса лесничих обр. 1876 г.<sup>203</sup>****The ranks' p. 1876 knife, the forest-warden corps**

Клинок стальной прямой, различного сечения. Часто украшался растительным орнаментом или изображениями на охотничьи темы.

Эфес состоит из рукояти с латунной головкой и латунной крестовины. Рукоять из оленьего рога (серо-коричневого или темно-коричневого цвета), с вертикальными волнистыми бороздками. Головка рукояти в виде птичьей головы. Концы крестовины в виде стилизованных изображений птичьих голов. На крестовине с внешней стороны мог располагаться щитик с накладным изображением двуглавого орла.

Ножны деревянные, обтянутые кожей. Металлический прибор состоит из фигурных устья и наконечника, украшенных растительным орнаментом. На устье крючок в виде желудя.

Общая длина 630 мм.

Длина клинка 490 мм.

Ширина клинка 32–33 мм.

Кроме ножа для классных чинов корпуса лесничих, был принят также нож для кондукторов корпуса лесничих обр. 1876 г. Он отличался от ножа классных чинов следующим:

- а) рукоять была из буйволового рога, черного цвета;
- б) металлический прибор на ножнах был не белого цвета, а черный.

Вышеописанные ножи носили на поясных черных лакированных портупях.

Чины первых пяти классов носили ножи только при служебной форме (занятия в лесу), чины остальных классов — при обыкновенной и служебной форме. При парадной и праздничной форме носили пехотную офицерскую шпагу.

В 1904 г. для классных чинов корпуса лесничих был принят новый нож, внешним видом напоминающий кортик.

Besides the knife for classified ranks of the forest-warden corps a Pattern 1876 knife was adopted for the forest-warden corps' conductors. It was distinct from the classified ranks' knife in the following respects: a) the grip was made of the buffalo horn (black colour); b) the metal mount on the scabbard was not white, but nielloed. The knives, described above, were carried upon black patent leather belt suspensions.

The ranks of the first five classes carried knives only with active service dress (administration of forest duties), ranks of the other classes did so only with everyday

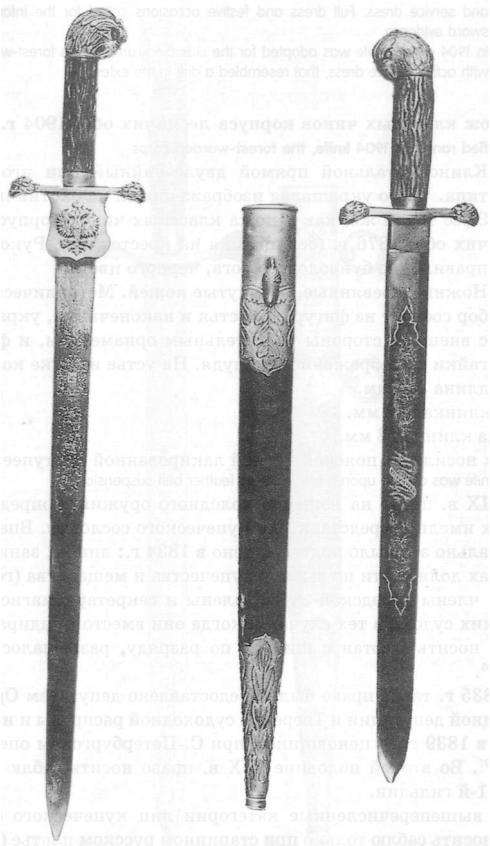

and service dress. Full dress and festive occasions called for the infantry officers' sword evidence.

In 1904 a new knife was adopted for the classified ranks of the forest-warden corps with active service dress, that resembled a dirk in the exterior.

### 132. Нож классных чинов корпуса лесничих обр. 1904 г.<sup>204</sup>

#### The classified ranks' p. 1904 knife, the forest-warden corps

Клинок стальной прямой двулезвийный или игольчатого типа. Часто украшался изображениями на охотничьи темы.

Эфес такой же, как у ножа классных чинов корпуса лесничих обр. 1876 г. (без щитика на крестовине). Рукоять, как правило, из буйволового рога, черного цвета.

Ножны деревянные, обтянутые кожей. Металлический прибор состоит из фигурных устья и наконечника, украшенных с внешней стороны растительным орнаментом, и фигурной гайки с изображением желудя. На устье и гайке кольца.

Общая длина 360 мм.

Длина клинка 250 мм.

Ширина клинка 18 мм.

Нож носили на поясной черной лакированной портупее.

The knife was carried upon a black patent leather belt suspension.

В XIX в. право на ношение холодного оружия в определенных случаях имели и представители купеческого сословия. Впервые документально это было подтверждено в 1834 г.: лицам, занимавшим в городах должности по выбору купечества и мещанства (городской голова, члены городской думы, члены и секретари магистратов и сиротских судов), в тех случаях, когда они вместо мундира предпочитали носить кафтан с шитьем по разряду, разрешалось носить саблю<sup>205</sup>.

В 1835 г. такое право было предоставлено депутатам Орловской судоходной депутации и Тверской судоходной расправы и их отделений<sup>206</sup>, в 1839 г. — ценовщикам при С.-Петербургском опекуном совете<sup>207</sup>. Во второй половине XIX в. право носить саблю имели и купцы 1-й гильдии.

Все вышеперечисленные категории лиц купеческого сословия могли носить саблю только при старинном русском платье (кафтан с шитьем).

In the 19th century the right to carry side arms was on certain occasions extended to the merchant (estate) representatives.

It was legally testified by a pertinent paper for the first time in 1834, when functionaries, filling town posts they were elected to by merchants and middle classes

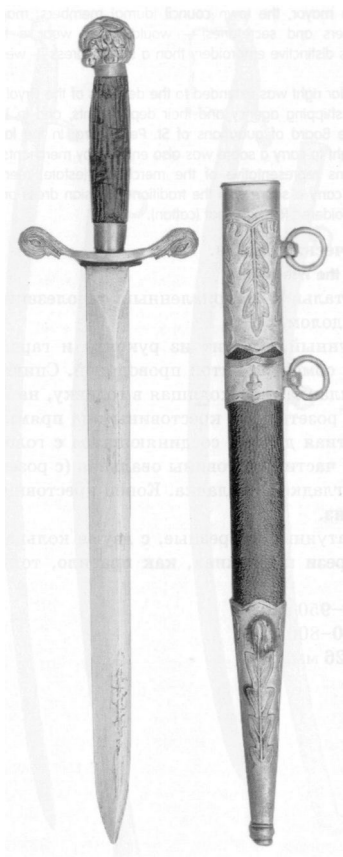

(like the town mayor, the town council (duma) members, magistrate and orphan courts members and secretaries) — would rather wear a formal coat (caftan) featuring class distinctive embroidery than a service dress — were permitted to carry a sabre.

In 1835 a similar right was extended to the deputies of the Oryol navigate deputation and the Tver shipping agency and their departments, and in 1839 — to the price-bidders at the Board of guardians of St. Petersburg. In the latter half of the 19th century the right to carry a sabre was also enjoyed by merchants of the 1st guild.

All the persons representative of the merchants (estate) mentioned above were authorized to carry a sabre with the traditional Russian dress only, i. e. coat (caftan) with the embroidered Russian coat (caftan).

### 133. **Сабля купеческая XIX в.**

#### **The merchants' sabre, the 19th century**

Клинок стальной искривленный однолезвийный, с одним широким долом.

Эфес латунный, состоит из рукояти и гарды. Рукоять по желобкам обмотана витой проволокой. Спинку рукояти покрывает планка, переходящая в головку, на которой сверху фигурная розетка. От крестовины под прямым углом отходит защитная дужка, соединяющаяся с головкой рукояти. В средней части крестовины овальная (с розеткой) или ромбовидная гладкая накладка. Конец крестовины закруглен и загнут вниз.

Ножны латунные прорезные, с двумя кольцами и с башмаком. Прорези на ножнах, как правило, только с внешней стороны.

Общая длина 820–950 мм.

Длина клинка 670–800 мм.

Ширина клинка 26 мм.



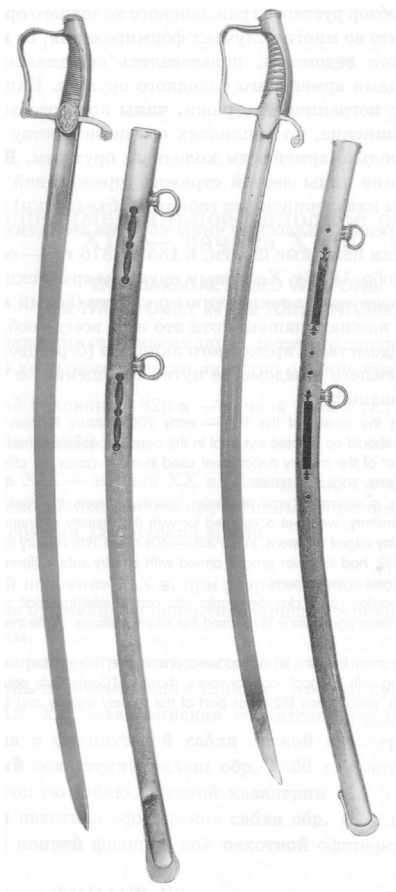

Заканчивая обзор русского гражданского холодного оружия, следует отметить, что во многих случаях формирования, не входившие в состав военного ведомства, пользовались официально утвержденными образцами армейского холодного оружия. Например, отдельный корпус пограничной стражи, чины которого хотя и именовались как воинские, но числились по министерству финансов, был вооружен только армейским холодным оружием. В 1830-х — 1860-х гг. нижние чины лесной стражи, учрежденной в 1832 г., были вооружены кавалерийскими саблями (объездчики) и саперными тесаками (стрелки). Классные чины корпуса лесничих до 1855 г. и с 1876 г. носили пехотные шпаги, в 1855—1876 гг. — офицерские пехотные сабли обр. 1826 г. Холодным оружием армейских образцов в XIX в. были вооружены также чины полиции (белый металлический прибор на ножнах пашек, хотя это и не всегда соблюдалось), телеграфного ведомства, Гардкотного экипажа (береговой охраны), с 1828 г. состоявшего в ведомстве путей сообщения, и некоторых других формирований.

To conclude the review of the 19th — early 20th century Russian civilian edged weapons, it should be pointed out, that in the period in question the formations, that were not part of the military department used in many cases the officially approved Patterns of army edged weapons.

For instance, a separate corps of border guards, wherein the ranks though were classed as military, were yet accounted for with the ministry of finance, was armed with only army edged weapons. In the 30s — 60s of the 19th century the forest guard, set up in 1832, had its lower grades armed with cavalry sabres (forest rangers) and pioneer hangers (infantry men).

The forest-warden corps' classified ranks had carried infantry small swords bill 1855 and carried them again since 1876, used the infantry officers' in the intervening period 1855—1876.

Armed with army Patterns of edged weapons in the 19th century were also police officers along with telegraph agency ranks, those of l'Garde-Cote equipage (i. e. the coast-guard), which since 1828 was part of the railway agency and those of certain other formations.

## **Экспериментальное холодное оружие XIX — начала XX в.**

### **EXPERIMENTAL EDGED WEAPONS: THE 19th — EARLY IN THE 20th CENTURIES**

Из сохранившихся экземпляров русского экспериментального армейского холодного оружия известно оружие трех периодов:

- а) второй половины 1820-х — начала 1840-х гг.;
- б) 1860-х — 1870-х гг.;
- в) конца XIX — начала XX в. Именно в эти периоды наиболее активно велись поиски эффективных образцов боевого холодного оружия для русской армии.

В первой половине XIX в. при разработке нового холодного оружия русские оружейники ориентировались в основном на французские образцы.

Так, например, русский пехотный солдатский тесак обр. 1817 г. очень незначительно отличался от французской пехотной сабли М АН XI, кавалерийская солдатская сабля обр. 1827 г. скопирована с французской сабли легкой кавалерии М АН XI, кирасирский солдатский палаш обр. 1826 г. повторяет французскую солдатскую саблю тяжелой кавалерии М АН XI. Точно так же русская пехотная офицерская сабля обр. 1826 г. является почти точной копией французской пехотной офицерской сабли обр. 1821 г.

В коллекции ВИМАИВиВС сохранились три промежуточных варианта этой сабли, изготовленных в 1826 г. на Тульском оружейном заводе перед утверждением штатного образца.

### 134. Сабля пехотная офицерская, экспериментальные образцы 1826 г.

The experimental infantry officers' p. 1826 sabre

Вариант *а* — гарда образована передней защитной дужкой, переходящей в очень узкую чашку.

Вариант *б* — защитная дужка имеет в средней части небольшое фигурное утолщение.

Вариант *в* — наиболее близкий к штатному образцу. От утолщения на передней дужке ответвляется боковая дужка, которая в нижней части соединяется с чашкой. Однако рельефный орнамент на дужке и верхней втулке рукояти еще отсутствует.

Размеры всех трех сабель те же, что и у штатного образца.

Общая длина 930 мм.

Длина клинка 790 мм.

Ширина клинка 32 мм.

В конце 1830-х — начале 1830-х гг., когда разрабатывалась драгунская сабля для замены в драгунских полках кавалерийской сабли обр. 1827 г., было предложено несколько вариантов солдатского и офицерского оружия, во многих деталях повторяющего французские сабли для тяжелой кавалерии обр. 1822 г. и для легкой кавалерии обр. 1822 г.

Version A. A guard is shaped by a protective knuckle bow transforming into a very narrow shell guard.

Version B. A protective knuckle bow bears a small figured thickening in its middle part.

Version C. It is much more resembling the regulation Pattern. The side bar branches from the thickening in the knuckle bow and reaches the shell guard in its lower part. The embossed ornament, however, is still missing both from the bar and from the upper bush of the grip.

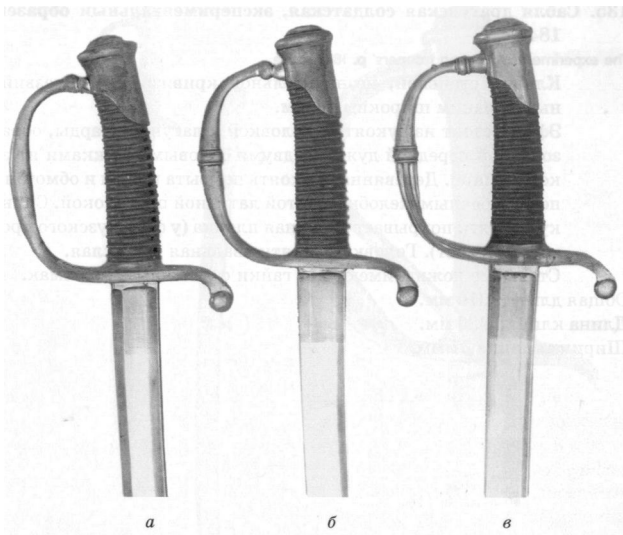

**135. Сабля драгунская солдатская, экспериментальный образец 1841 г.**

**The experimental dragoon troopers' p. 1841 sabre**

Клинок стальной, незначительной кривизны, однолезвийный, с одним широким долом.

Эфес состоит из рукояти с головкой и латунной гарды, образованной передней дужкой, двумя боковыми дужками и узкой чашкой. Деревянная рукоять покрыта кожей и обмотана по поперечным желобкам витой латунной проволокой. Спинку рукояти покрывает латунная планка (у французского прототипа ее нет). Головка рукояти овальная выпуклая.

Стальные ножны имеют две гайки с кольцами и башмак.

Общая длина 1070 мм.

Длина клинка 920 мм.

Ширина клинка 31 мм.

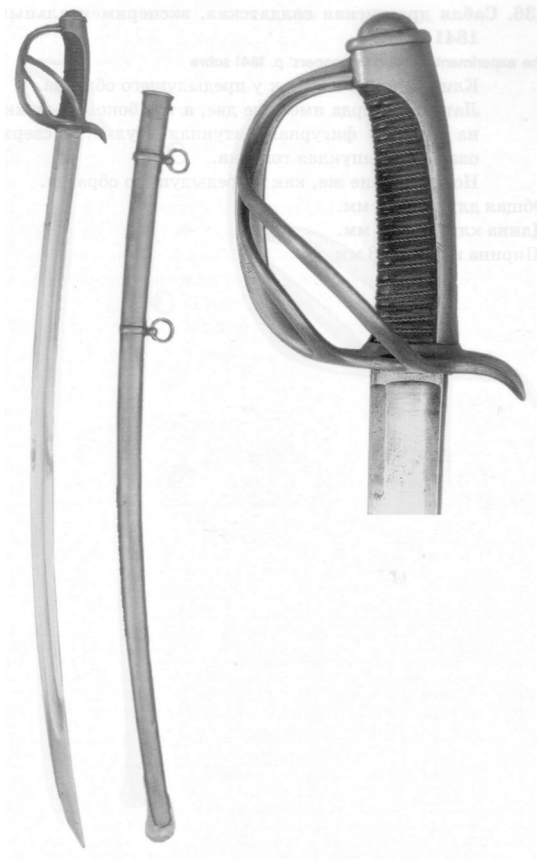

**136. Сабля драгунская солдатская, экспериментальный образец  
1841 г.**

**The experimental dragoon troopers' p. 1841 sabre**

Клинок такой же, как у предыдущего образца.

Латунная гарда имеет не две, а три боковых дужки. Вверху на рукояти фигурная латунная втулка, а сверху на ней овальная выпуклая головка.

Ножны такие же, как у предыдущего образца.

Общая длина 1135 мм.

Длина клинка 975 мм.

Ширина клинка 33 мм.





**137. Сабля драгунская офицерская, экспериментальный образец 1841 г.**

**The experimental dragoon officers' p. 1841 sabre**

Клинок стальной, незначительной кривизны, однолезвийный. С одним широким долом и узким доликом вдоль обуха в средней части.

Эфес состоит из рукояти с головкой и латунной гарды, образованной передней дужкой, двумя боковыми дужками и узкой чашкой. Деревянная рукоять покрыта кожей и обмотана по поперечным желобкам витой проволокой. Спинку рукояти покрывает латунная планка. Верхняя часть планки и передней дужки, боковые дужки в нижней части и узкий конец чашки украшены рельефным орнаментом.

Стальные ножны имеют две гайки с кольцами и башмак.

Общая длина 1067 мм.

Длина клинка 920 мм.

Ширина клинка 32 мм.

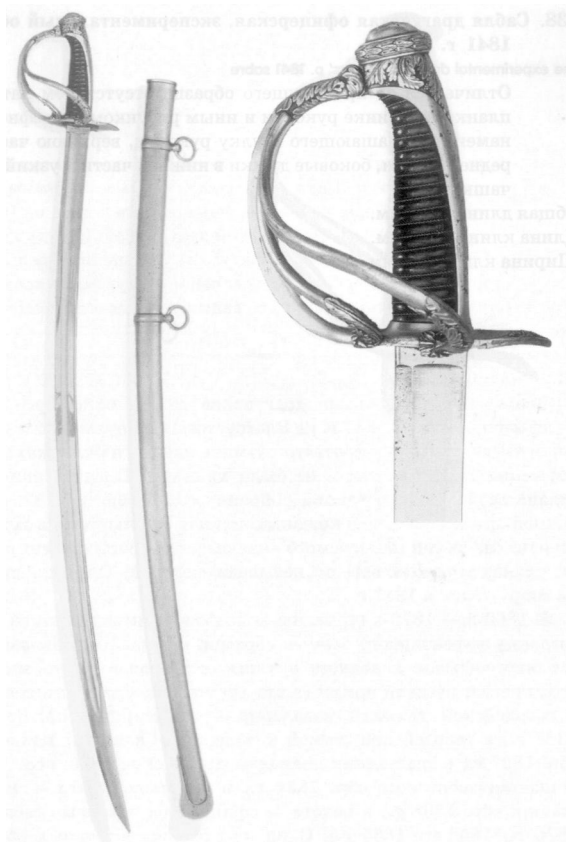

**138. Сабля драгунская офицерская, экспериментальный образец 1841 г.**

**The experimental dragoon officers' p. 1841 sabre**

Отличается от предыдущего образца отсутствием латунной планки на спинке рукояти и иным рисунком рельефного орнамента, украшающего втулку рукояти, верхнюю часть передней дужки, боковые дужки в нижней части и узкий конец чашки.

Общая длина 1070 мм.

Длина клинка 920 мм.

Ширина клинка 30 мм.

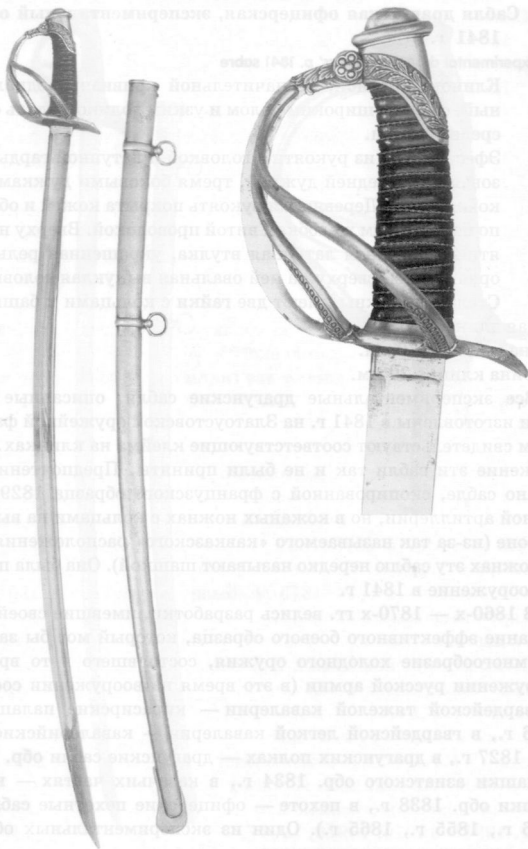

### 139. Сабля драгунская офицерская, экспериментальный образец 1841 г.

#### The experimental dragoon officers' p. 1841 sabre

Клинок стальной, незначительной кривизны, однолезвийный, с одним широким долом и узким доликом вдоль обуха в средней части.

Эфес состоит из рукояти с головкой и латунной гарды, образованной передней дужкой, тремя боковыми дужками и узкой чашкой. Деревянная рукоять покрыта кожей и обмотана по поперечным желобкам витой проволокой. Вверху на рукояти — фигурная латунная втулка, украшенная рельефным орнаментом, сверху на ней овальная выпуклая головка.

Стальные ножны имеют две гайки с кольцами и башмак.

Общая длина 1128 мм.

Длина клинка 970 мм.

Ширина клинка 29 мм.

Все экспериментальные драгунские сабли, описанные выше, были изготовлены в 1841 г. на Златоустовской оружейной фабрике, о чем свидетельствуют соответствующие клейма на клинках. На вооружение эти сабли так и не были приняты. Предпочтение было отдано сабле, скопированной с французского образца 1829 г. для конной артиллерии, но в кожаных ножнах с кольцами на выгнутой стороне (из-за так называемого «кавказского» расположения колец на ножнах эту саблю нередко называют шашкой). Она была принята на вооружение в 1841 г.

В 1860-х — 1870-х гг. велись разработки, имевшие своей целью создание эффективного боевого образца, который мог бы заменить все многообразие холодного оружия, состоявшего в то время на вооружении русской армии (в это время на вооружении состояли: в гвардейской тяжелой кавалерии — кирасирские палаши обр. 1826 г., в гвардейской легкой кавалерии — кавалерийские сабли обр. 1827 г., в драгунских полках — драгунские сабли обр. 1841 г. и шашки азиатского обр. 1834 г., в казачьих частях — казачьи шашки обр. 1838 г., в пехоте — офицерские пехотные сабли обр. 1826 г., 1855 г., 1865 г.). Один из экспериментальных образцов этого периода представлен ниже.

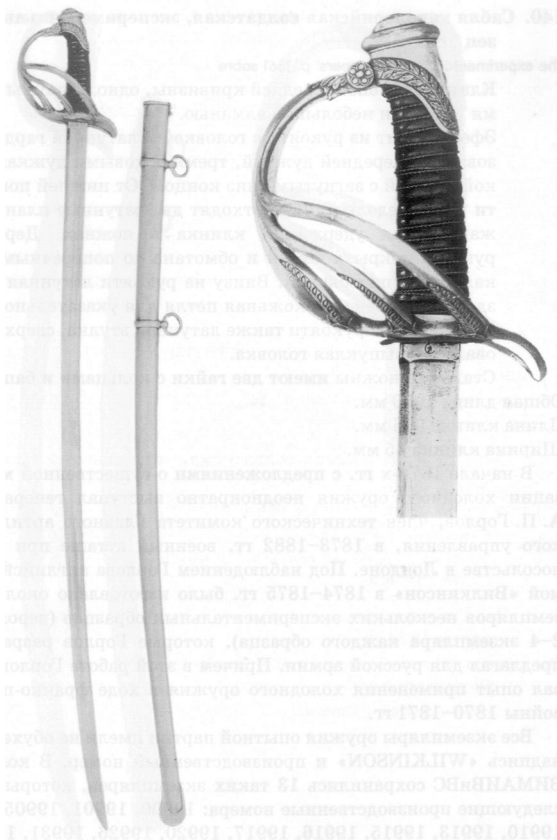

#### 140. **Сабля кавалерийская солдатская, экспериментальный образец 1861 г.**

*The experimental cavalry troopers' p. 1861 sabre*

Клинок стальной, средней кривизны, однолезвийный, с двумя долами и небольшой елманью.

Эфес состоит из рукояти с головкой и латунной гарды, образованной передней дужкой, тремя боковыми дужками и узкой чашкой с загнутым вниз концом. От нижней поверхности чашки вдоль клинка отходят две латунные планки, служащие для удержания клинка в ножнах. Деревянная рукоять покрыта кожей и обмотана по поперечным желобкам витой проволокой. Внизу на рукояти латунная втулка, здесь же укреплена кожаная петля для указательного пальца. Вверху на рукояти также латунная втулка, сверху на ней овальная выпуклая головка.

Стальные ножны имеют две гайки с кольцами и башмак.

Общая длина 1050 мм.

Длина клинка 906 мм.

Ширина клинка 35 мм.

В начале 1870-х гг. с предложениями о существенной модернизации холодного оружия неоднократно выступал генерал-майор А. П. Горлов, член технического комитета Главного артиллерийского управления, в 1873–1882 гг. военный атташе при русском посольстве в Лондоне. Под наблюдением Горлова английской фирмой «Вилкинсон» в 1874–1875 гг. было изготовлено около 40 экземпляров нескольких экспериментальных образцов (вероятно, по 2–4 экземпляра каждого образца), которые Горлов разработал и предлагал для русской армии. Причем в этой работе Горлов учитывал опыт применения холодного оружия в ходе франко-прусской войны 1870–1871 гг.

Все экземпляры оружия опытной партии имели на обухе клинка надпись «WILKINSON» и производственный номер. В коллекции ВИМАИВиВС сохранились 13 таких экземпляров, которые имеют следующие производственные номера: 19900, 19901, 19905, 19909, 19910, 19913, 19915, 19916, 19917, 19920, 19926, 19931, 19933.

В августе 1875 г. Горлов привез партию экспериментального холодного оружия в Петербург и представил Императору Александру II, после чего оно было передано на испытания в Учебный кавалерийский эскадрон. Ниже описаны 8 сохранившихся образцов из этой опытной партии.



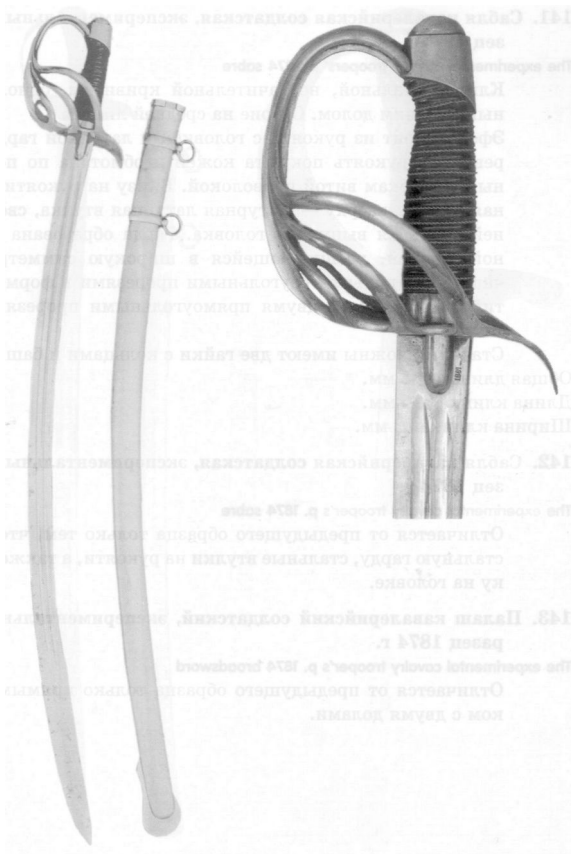

**141. Сабля кавалерийская солдатская, экспериментальный образец 1874 г.**

**The experimental cavalry troopers' p. 1874 sabre**

Клинок стальной, незначительной кривизны, однолезвийный, с одним долом. Острие на средней линии.

Эфес состоит из рукояти с головкой и латунной гарды. Деревянная рукоять покрыта кожей и обмотана по поперечным желобкам витой проволокой. Внизу на рукояти латунная втулка, сверху — фигурная латунная втулка, сверху на ней овальная выпуклая головка. Гарда образована защитной дужкой, расширяющейся в широкую симметричную чашку с четырьмя треугольными прорезями в форме мальтийского креста и двумя прямоугольными прорезями для темляка.

Стальные ножны имеют две гайки с кольцами и башмак.

Общая длина 1035 мм.

Длина клинка 895 мм.

Ширина клинка 33 мм.

**142. Сабля кавалерийская солдатская, экспериментальный образец 1874 г.**

**The experimental cavalry trooper's p. 1874 sabre**

Отличается от предыдущего образца только тем, что имеет стальную гарду, стальные втулки на рукояти, а также пуговку на головке.

**143. Палаш кавалерийский солдатский, экспериментальный образец 1874 г.**

**The experimental cavalry trooper's p. 1874 broadsword**

Отличается от предыдущего образца только прямым клинком с двумя долами.





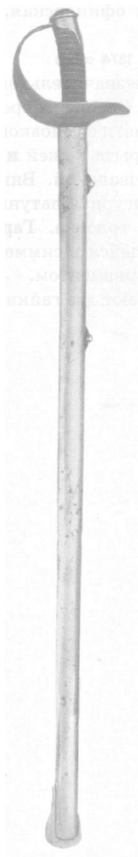

**144. Сабля кавалерийская офицерская, экспериментальный образец 1874 г.**

**The experimental cavalry officers' p. 1874 sabre**

Клинок стальной, незначительной кривизны, однолезвийный, с одним долом. Острие на средней линии.

Эфес состоит из рукояти с головкой и латунной гарды. Деревянная рукоять покрыта кожей и обмотана по поперечным желобкам витой проволокой. Внизу на рукояти латунная втулка, сверху — фигурная латунная втулка, сверху на ней овальная выпуклая головка. Гарда образована защитной дужкой, расширяющейся в симметричную чашку с прорезным растительным орнаментом.

Стальные ножны имеют две гайки с кольцами и башмак.

Общая длина 975 мм.

Длина клинка 825 мм.

Ширина клинка 28 мм.



**145. Сабля кавалерийская офицерская, экспериментальный образец 1874 г.**

**The experimental cavalry officers' p. 1874 sabre**

Отличается от предыдущего образца несколько иным рисунком прорезного орнамента гарды и наличием накладного изображения российского двуглавого орла на внешней поверхности гарды.

Общая длина 980 мм.

Длина клинка 828 мм.

Ширина клинка 30 мм.





**146. Палаш кавалерийский офицерский, экспериментальный образец 1874 г.**

**The experimental cavalry officers' p. 1874 broadsword**

Клинок стальной прямой однолезвийный, с двумя долами. Острие на средней линии.

Эфес состоит из рукояти с головкой и латунной гарды. Деревянная рукоять покрыта кожей и обмотана по поперечным желобкам витой проволокой. Внизу на рукояти латунная втулка, вверху — фигурная латунная втулка, сверху на ней овальная выпуклая головка. Гарда образована защитной дужкой, расширяющейся в симметричную чашку с прорезным растительным орнаментом.

Стальные ножны имеют две гайки с кольцами и башмак.

Общая длина 1065 мм.

Длина клинка 925 мм.

Ширина клинка 30 мм.

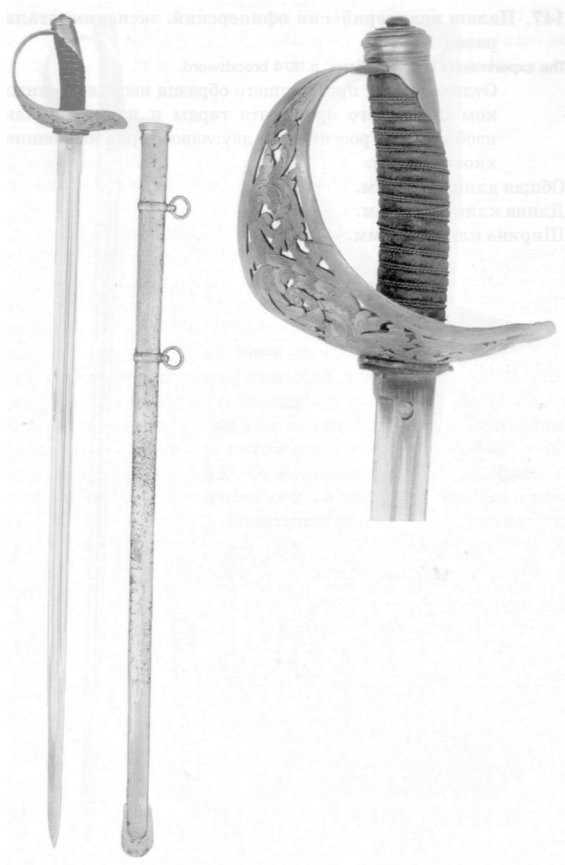

**147. Палаш кавалерийский офицерский, экспериментальный образец 1874 г.**

**The experimental cavalry officers' p.1874 broadsword.**

Отличается от предыдущего образца несколько иным рисунком прорезного орнамента гарды и наличием накладного изображения российского двуглавого орла на внешней поверхности гарды.

Общая длина 1075 мм.

Длина клинка 925 мм.

Ширина клинка 31 мм.



**148. Шашка казачья, экспериментальный образец 1874 г.****The experimental cossacks p. 1874 shashka**

Клинок стальной, незначительной кривизны, однолезвийный, с одним долом. Острие на средней линии.

Эфес состоит только из рукояти и представляет собой комбинацию эфесов офицерской и рядовой казачьих шашек обр. 1838 г. Головка и втулка отделены от средней части рукояти небольшими утолщениями, в то же время на спинке рукояти имеется латунная планка.

Ножны этой экспериментальной шашки не сохранились.

Общая длина 980 мм.

Длина клинка 825 мм.

Ширина клинка 27 мм.

После русско-турецкой войны 1877–1878 гг. рассмотрением новых образцов холодного оружия занялась специально созданная комиссия, которая в 1881 г. одобрила усовершенствованные Горловым к тому времени образцы драгунской и казачьей шашек. Они и были приняты на вооружение приказами по военному ведомству № 151 и 222 в 1881 г. Любопытно, что в этих приказах упоминался и кирасирский палаш нового образца. Фактически на вооружение такой палаш не поступал, хотя в очень небольшом количестве был все же изготовлен, очевидно для испытаний.

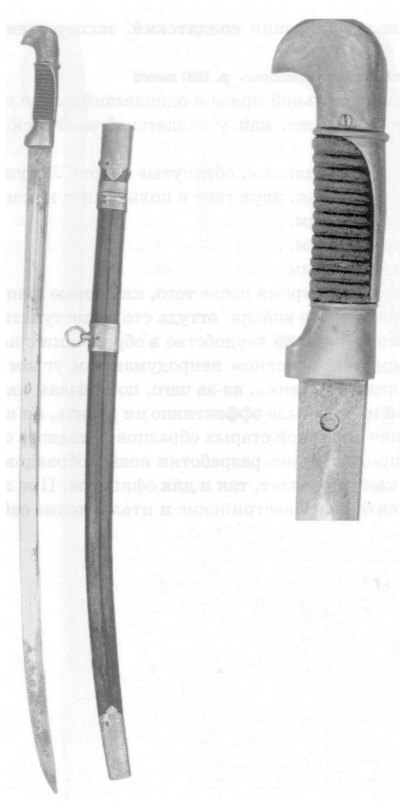

**149. Палаш кирасирский солдатский, экспериментальный образец 1881 г.**

**The experimental cuirassier troopers' p. 1881 sword**

Клинок стальной прямой однолезвийный, с двумя долами. Эфес такой же, как у солдатской драгунской пашки обр. 1881 г.

Ножны деревянные, обтянутые кожей. Латунный прибор состоит из устья, двух гаек с кольцами и наконечника.

Общая длина 1155 мм.

Длина клинка 966 мм.

Ширина клинка 30 мм.

Через некоторое время после того, как новые пашки обр. 1881 г. стали отправляться в войска, оттуда стали поступать довольно многочисленные жалобы на неудобство в обращении с новым оружием. Объяснялось это в основном непродуманным углом между линией рукояти и линией клинка, из-за чего, по отзывам кавалеристов, новой пашкой нельзя было эффективно ни рубить, ни колоть. Поэтому одновременно с заменой старых образцов холодного оружия новыми пашками продолжались разработки новых образцов кавалерийского оружия как для солдат, так и для офицеров. При этом за основу в ряде случаев брались австрийские и итальянские сабли.



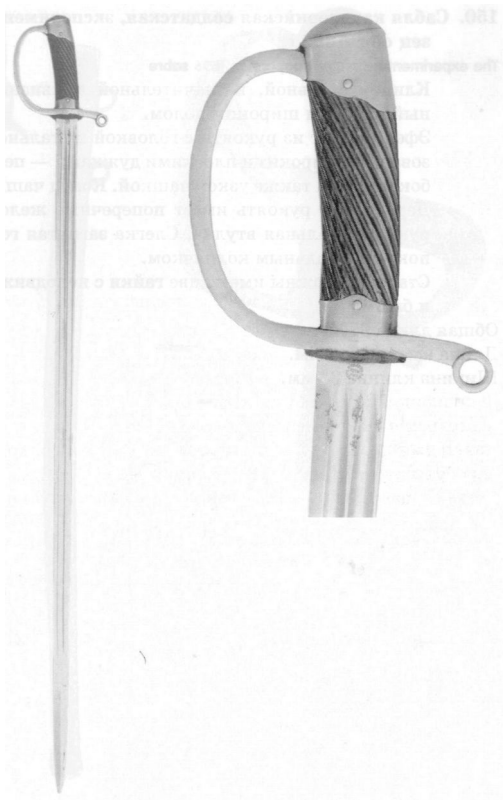

**150. Сабля кавалерийская солдатская, экспериментальный образец обр. 1896 г.**

**The experimental cavalry troopers' p. 1896 sabre**

Клинок стальной, незначительной кривизны, однолезвийный, с одним широким долом.

Эфес состоит из рукояти с головкой и стальной гарды, образованной широкими плоскими дужками — передней и двумя боковыми, а также узкой чашкой. Конец чашки загнут вниз.

Деревянная рукоять имеет поперечные желобки. Внизу на рукояти стальная втулка. Слегка загнутая головка рукояти покрыта стальным колпачком.

Стальные ножны имеют две гайки с неподвижными скобами и башмак.

Общая длина 977 мм.

Длина клинка 812 мм.

Ширина клинка 33 мм.

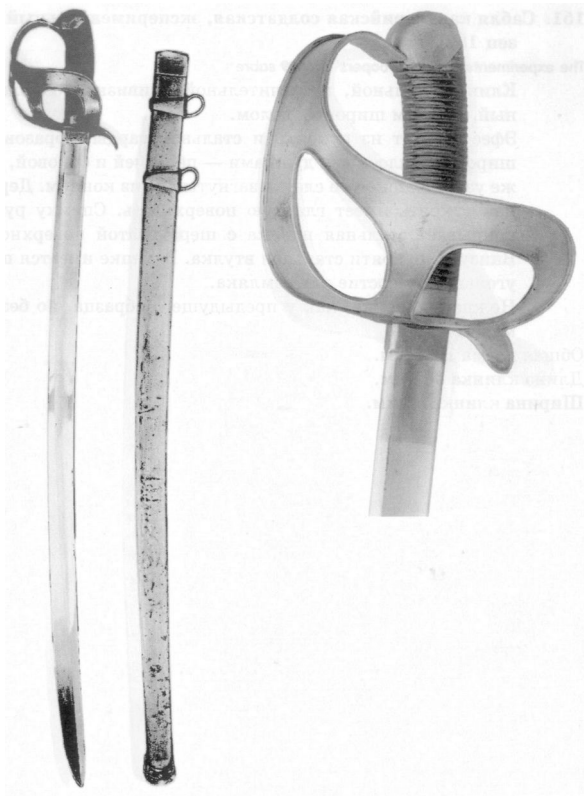

**151. Сабля кавалерийская солдатская, экспериментальный образец 1899 г.**

**The experimental cavalry troopers' p. 1899 sabre**

Клинок стальной, незначительной кривизны, однолезвийный, с одним широким долом.

Эфес состоит из рукояти и стальной гарды, образованной широкими плоскими дужками — передней и боковой, а также узкой чашкой со слегка загнутым вниз концом. Деревянная рукоять имеет гладкую поверхность. Спинку рукояти покрывает стальная планка с шероховатой поверхностью. Внизу на рукояти стальная втулка. В чашке имеется прямоугольное отверстие для темляка.

Ножны такие же, как у предыдущего образца, но без башмака.

Общая длина 1015 мм.

Длина клинка 865 мм.

Ширина клинка 34 мм.

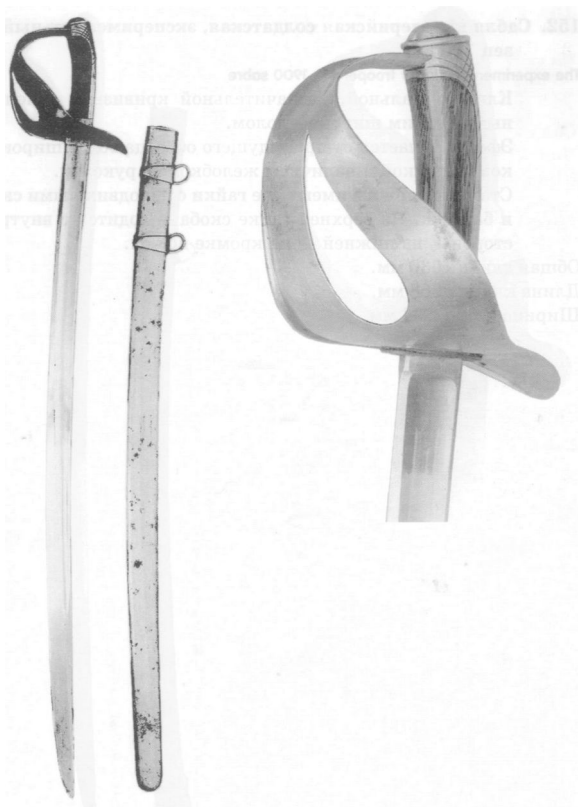

**152. Сабля кавалерийская солдатская, экспериментальный образец 1900 г.**

**The experimental cavalry troopers' p. 1900 sabre**

Клинок стальной, незначительной кривизны, однолезвийный, с одним широким долом.

Эфес отличается от предыдущего образца более широкой боковой дужкой и наличием желобков на рукояти.

Стальные ножны имеют две гайки с неподвижными скобами и башмак. На верхней гайке скоба находится с внутренней стороны, на нижней — на кромке ножен.

Общая длина 1030 мм.

Длина клинка 868 мм.

Ширина клинка 34 мм.



**153. Сабля кавалерийская солдатская, экспериментальный образец 1900 г.**

**The experimental cavalry troopers' p. 1900 sabre**

Клинок и эфес такие же, как у предыдущего образца.

Стальные ножны имеют одну гайку с крючком и башмак.

Общая длина 1020 мм.

Длина клинка 860 мм.

Ширина клинка 31 мм.



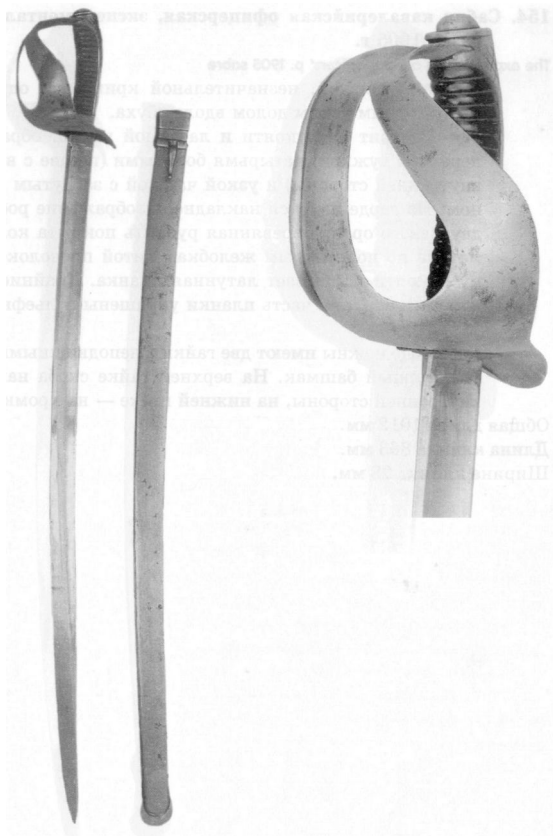

### 154. Сабля кавалерийская офицерская, экспериментальный образец 1905 г.

*The experimental cavalry officers' p. 1905 sabre*

Клинок стальной, незначительной кривизны, однолезвийный, с одним узким долом вдоль обуха.

Эфес состоит из рукояти и латунной гарды, образованной передней дужкой, четырьмя боковыми (по две с внешней и внутренней стороны) и узкой чашкой с загнутым вниз концом. На гарде имеется накладное изображение российского двуглавого орла. Деревянная рукоять покрыта кожей и обмотана по поперечным желобкам витой проволокой. Спинку рукояти покрывает латунная планка. Крайние боковые дужки и верхняя часть планки украшены рельефным орнаментом.

Стальные ножны имеют две гайки с неподвижными скобами и фигурный башмак. На верхней гайке скоба находится с внутренней стороны, на нижней гайке — на кромке ножен.

Общая длина 1012 мм.

Длина клинка 863 мм.

Ширина клинка 28 мм.

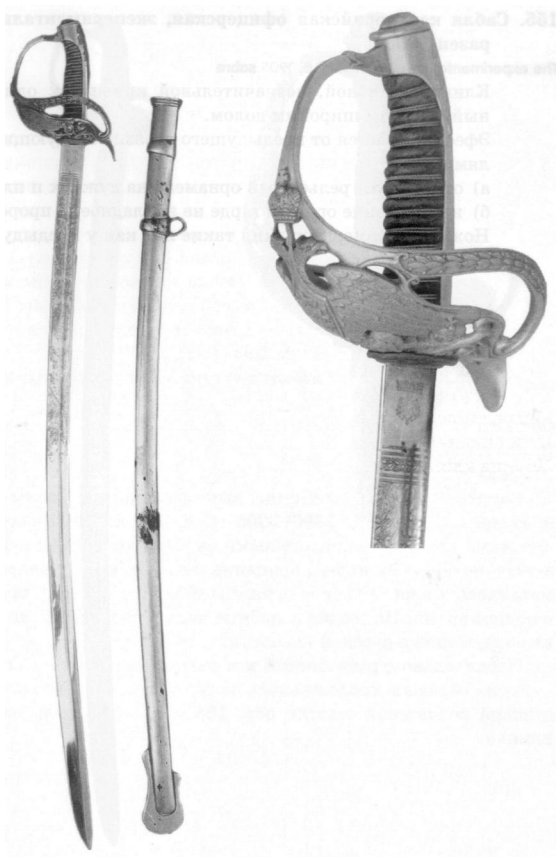

**155. Сабля кавалерийская офицерская, экспериментальный образец 1905 г.**

**The experimental cavalry officers' p. 1905 sabre**

Клинок стальной, незначительной кривизны, однолезвийный, с одним широким долом.

Эфес отличается от предыдущего образца следующими деталями:

- а) отсутствует рельефный орнамент на дужках и планке;
- б) изображение орла на гарде не накладное, а прорезное.

Ножны и размеры оружия такие же, как у предыдущего образца.

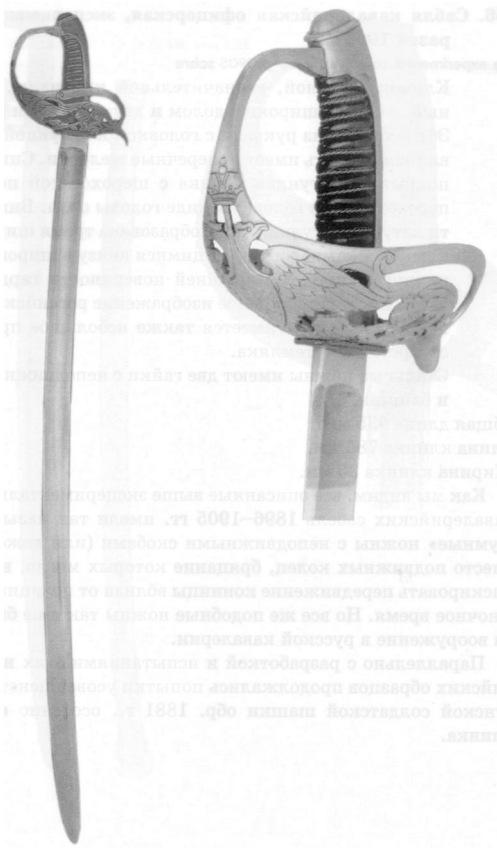

### 156. Сабля кавалерийская офицерская, экспериментальный образец 1905 г.

*The experimental cavalry officers' p. 1905 sabre*

Клинок стальной, незначительной кривизны, однолезвийный, с одним широким долом и двумя узкими доликами.

Эфес состоит из рукояти с головкой и латунной гарды. Деревянная рукоять имеет поперечные желобки. Спинку рукояти покрывает латунная планка с шероховатой поверхностью, переходящая в головку в виде головы орла. Внизу на рукояти латунная втулка. Гарда образована тремя широкими плоскими дужками, соединяющимися внизу в широкую асимметричную чашку. На внешней поверхности гарды в средней части имеется накладное изображение российского двуглавого орла. В чашке имеется также небольшое прямоугольное отверстие для темляка.

Стальные ножны имеют две гайки с неподвижными скобами и башмак.

Общая длина 935 мм.

Длина клинка 785 мм.

Ширина клинка 30 мм.

Как мы видим, все описанные выше экспериментальные образцы кавалерийских сабель 1896–1905 гг. имели так называемые «бесшумные» ножны с неподвижными скобами (или даже с крючком) вместо подвижных колец, бряцание которых могло, например, демаскировать передвижение конницы вблизи от позиций противника в ночное время. Но все же подобные ножны так и не были приняты на вооружение в русской кавалерии.

Параллельно с разработкой и испытаниями этих новых кавалерийских образцов продолжались попытки усовершенствования драгунской солдатской пашки обр. 1881 г., особенно ее рукояти и клинка.

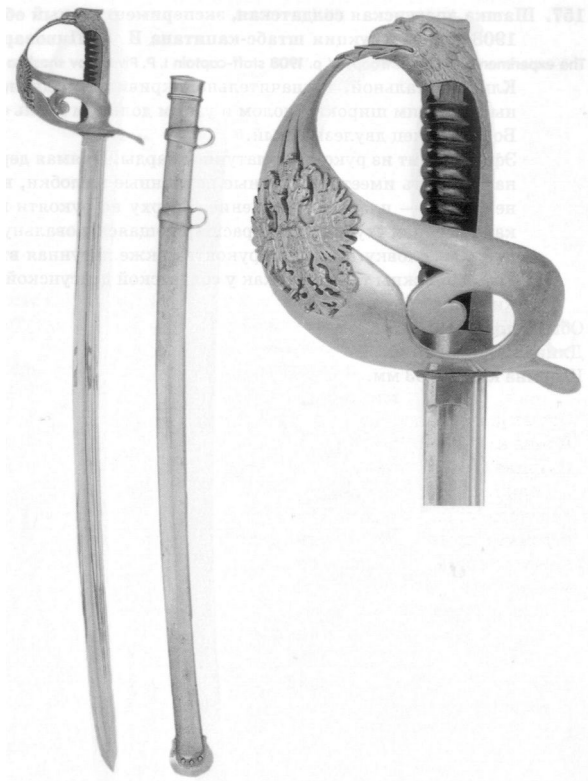

**157. Шашка драгунская солдатская, экспериментальный образец 1908 г., конструкции штабс-капитана И. П. Пивоварова**

**The experimental dragoon troopers' p. 1908 staff-captain I. P. Pivovarov shashka**

Клинок стальной, незначительной кривизны, однолезвийный, с одним широким долом и узким доликом вдоль обуха. Боевой конец двулезвийный.

Эфес состоит из рукояти и латунной гарды. Прямая деревянная рукоять имеет продольные наклонные желобки, в средней части — плавное утолщение. Вверху на рукояти короткая латунная втулка, резко расширяющаяся в овальную выпуклую головку. Внизу на рукояти также латунная втулка. Гарда и ножны такие же, как у солдатской драгунской шашки обр. 1881 г.

Общая длина 1050 мм.

Длина клинка 870 мм.

Ширина клинка 33 мм.



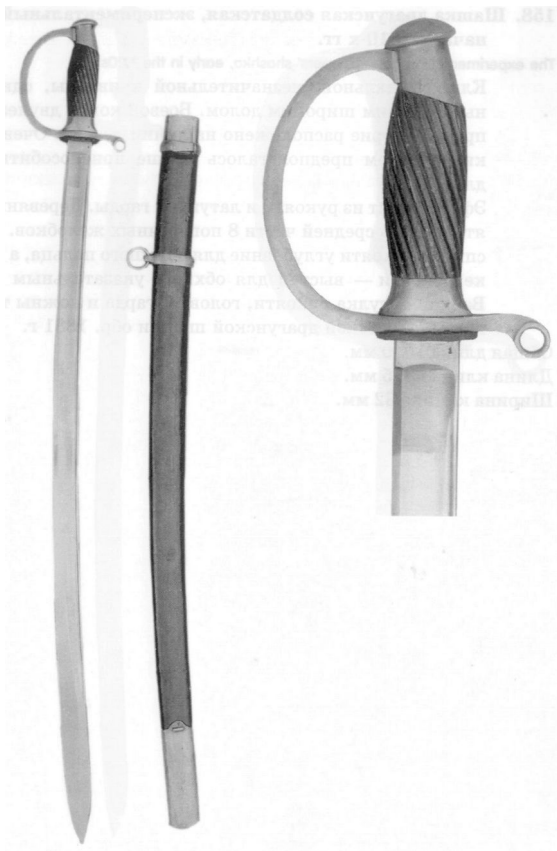

**158. Шашка драгунская солдатская, экспериментальный образец начала 1910-х гг.**

*The experimental dragoon troopers' shashka, early in the 1910s*

Клинок стальной, незначительной кривизны, однолезвийный, с одним широким долом. Боевой конец двулезвийный, причем острие расположено на линии лезвия. Очевидно, таким образом предполагалось лучше приспособить клинок для укола.

Эфес состоит из рукояти и латунной гарды. Деревянная рукоять имеет в средней части 8 поперечных желобков. Внизу на спинке рукояти углубление для большого пальца, а на брюшке рукояти — выступ для обхвата указательным пальцем. Верхняя втулка рукояти, головка, гарда и ножны такие же, как у солдатской драгунской шашки обр. 1881 г.

Общая длина 1040 мм.

Длина клинка 855 мм.

Ширина клинка 32 мм.



**159. Шашка драгунская солдатская, экспериментальный образец начала 1910-х гг.**

**The experimental dragoon troopers' shashka, early in the 1910s**

Клинок стальной, незначительной кривизны, однолезвийный, с одним широким долом. Боевой конец двулезвийный. Эфес состоит из рукояти и латунной гарды. Деревянная рукоять имеет 5 поперечных желобков в верхней части и 4 поперечных желобка в нижней части. Внизу на спинке рукояти углубление для большого пальца, а на брюшке рукояти — выступ для обхвата указательным пальцем. Вверху на рукояти короткая латунная втулка, сверху на ней выпуклая шляпка стального винта, навинчивающегося на конец хвостовика клинка и скрепляющего эфес. Гарда и ножны такие же, как у солдатской драгунской шашки обр. 1881 г.

Общая длина 1050 мм.

Длина клинка 865 мм.

Ширина клинка 32 мм.

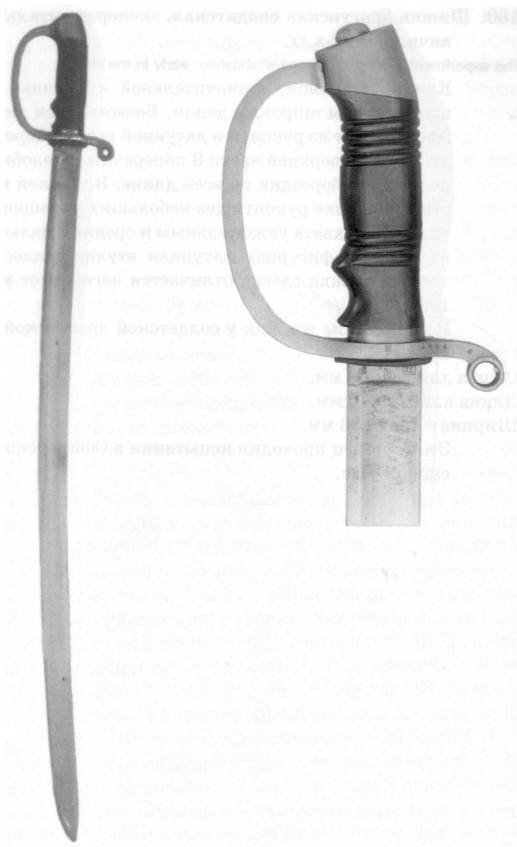

**160. Пашка драгунская солдатская, экспериментальный образец начала 1910-х гг.**

*The experimental dragoon troopers' shashka, early in the 1910s*

Клинок стальной, незначительной кривизны, однолезвийный, с одним широким долом. Боевой конец двулезвийный. Эфес состоит из рукояти и латунной гарды. Деревянная рукоять имеет в верхней части 8 поперечных желобков. На спинке рукояти бороздки по всей длине. В средней и нижней части на брюшке рукояти два небольших утолщения для более удобного обхвата указательным и средним пальцами. Вверху на рукояти фигурная латунная втулка с плоской верхней частью. Дужка слегка отличается изгибом от уставной обр. 1881 г.

Ножны такие же, как у солдатской драгунской пашки обр. 1881 г.

Общая длина 1060 мм.

Длина клинка 870 мм.

Ширина клинка 33 мм.

Этот образец проходил испытания в Офицерской кавалерийской школе.

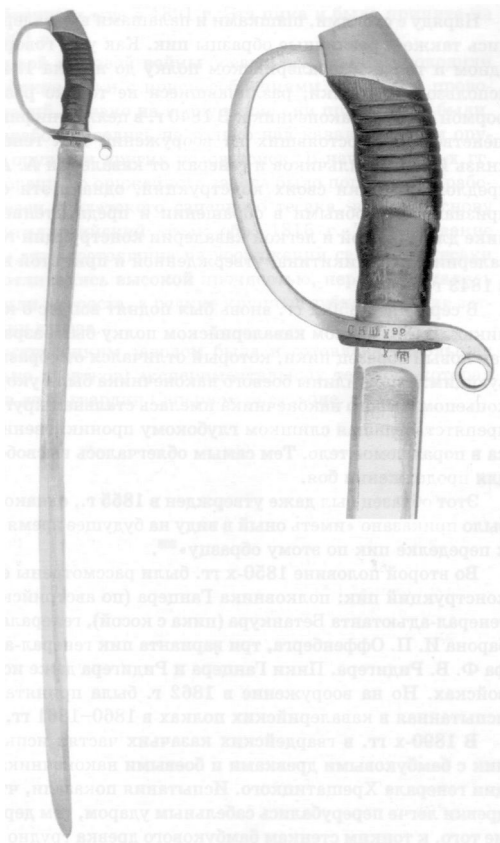

Наряду с саблями, пашками и палашами в кавалерии испытывались также и различные образцы пик. Как уже говорилось, даже в одном и том же кавалерийском полку до начала 1840-х гг. могли использоваться пики, различавшиеся не только размерами, но и формой боевого наконечника. В 1840 г. в целях унификации и совершенствования состоявших на вооружении пик генерал-адъютант князь И. В. Васильчиков и генерал от кавалерии А. А. Рожнецкий предложили пики своих конструкций, однако эти образцы были признаны неудобными в обращении и предпочтение было отдано пике для тяжелой и легкой кавалерии конструкции генерала от кавалерии А. П. Никитина, утвержденной и принятой на вооружение в 1843 г.

В середине 1850-х гг. вновь был поднят вопрос о кавалерийских пиках. В Образцовом кавалерийском полку был разработан и испытан новый образец пики, который отличался от образца 1843 г. следующим: а) пожилыны боевого наконечника были укорочены; б) под копьцом боевого наконечника имелась стальная круглая пластина, препятствовавшая слишком глубокому проникновению наконечника в поражаемое тело. Тем самым облегчалось высвобождение пики для продолжения боя.

Этот образец был даже утвержден в 1855 г., однако Императором было приказано «иметь оный в виду на будущее время, не приступая к переделке пик по этому образцу»<sup>208</sup>.

Во второй половине 1850-х гг. были рассмотрены еще несколько конструкций пик: полковника Ганцера (по австрийскому образцу), генерал-адъютанта Бетанкура (пика с косою), генерала от кавалерии барона И. П. Оффенберга, три варианта пик генерал-адъютанта графа Ф. В. Ридигера. Пики Ганцера и Ридигера даже испытывались в войсках. Но на вооружение в 1862 г. была принята другая пика, испытанная в кавалерийских полках в 1860–1861 гг.

В 1890-х гг. в гвардейских казачьих частях испытывались 500 пик с бамбуковыми древками и боевыми наконечниками конструкции генерала Хрещатицкого. Испытания показали, что бамбуковые древки легче перерубались сабельным ударом, чем деревянные. Кроме того, к тонким стенкам бамбукового древка трудно было надежно прикрепить боевой наконечник и подток.

Образованная в 1897 г. особая Комиссия из представителей Главного артиллерийского, Главного интендантского и Главного управления казачьих войск предложила новый вариант казачьей пики с деревянным древком и тем же боевым наконечником генерала Хре-



щатицкого, одобренным еще в 1891 г. Эта пика и была принята на вооружение в 1901 г.

Во время Первой мировой войны боевые испытания проходили также кавалерийские пики с приспособлениями для резки проводочных заграждений, однако на вооружение они приняты не были.

Опытные разработки велись не только над кавалерийским оружием, но и над оружием других родов войск. В начале 1830-х гг. дирекции Сестрорецкого оружейного завода было поручено выработать новый образец солдатского саперного тесака, взяв за основу французский артиллерийский тесак обр. 1816 г. Такое задание объяснялось тем, что состоявшие на вооружении саперные тесаки обр. 1827 г. не отличались высокой прочностью, нередко ломались при рубке дров или хвороста, а редкие крупные зубцы на обухе затрудняли распилку дерева.

В 1833 г. Сестрорецким заводом была изготовлена небольшая партия (несколько десятков) экспериментальных тесаков, которая была испытана в лейб-гвардии Саперном батальоне.

### 161. Тесак саперный солдатский, экспериментальный образец 1833 г.

#### The experimental pioneer troopers' p. 1833 hanger

Клинок стальной прямой однолезвийный, с одним долом. Имеет плавное расширение в нижней трети. Обух в виде пилы с двумя рядами мелких зубцов (число зубцов 73).

Латунный эфес состоит из рукояти и крестовины. Рукоять чешуйчатая, с утолщением в средней части, скреплена с хвостовиком клинка тремя железными заклепками. Головка рукояти утолщенная, слегка сплюснутая. С внешней стороны на головке изображен двуглавый орел, с обратной стороны — Императорский вензель «Н I». Массивная прямоугольная крестовина имеет слегка утолщенные закругленные концы.

Деревянные ножны покрыты черной кожей. Латунный прибор состоит из устья с крючком и наконечника.

Общая длина 680 мм.

Длина клинка 530 мм.

Ширина клинка 36 мм (в нижней трети 46 мм).

Испытания выявили прочность, легкость и хорошие рубящие качества нового тесака. В 1834 г. этот образец с некоторыми изменениями был утвержден и принят на вооружение. Изменения заключались в замене чешуйчатой рукояти рукоятью с поперечными желобками, точно такой же, как у принятого на вооружение во французской пехоте незадолго до этого, в 1831 г., нового тесака.

В конце XIX в. в связи с принятием на вооружение полевой артиллерии новых скорострельных орудий встал вопрос о перевооружении орудийной прислуги новым, более удобным и компактным холодным оружием. Созданная в 1891 г. при Главном артиллерийском управлении особая комиссия из строевых артиллерийских начальников пришла к заключению, что состоявшие на вооружении нижних чинов артиллерийские (укороченные драгунские) пашки крайне неудобны, так как мешали прислуге в движениях и в то же время не могли служить серьезным оружием для самообороны. Было принято решение изучить образцы холодного оружия, состоявшие на вооружении в артиллерии иностранных армий. При этом наибольшее внимание привлек к себе тесак итальянской артиллерии. В 1900 г. на Златоустовской оружейной фабрике была изготовлена партия экспериментальных артиллерийских тесаков, скопированных с итальянского артиллерийского тесака.

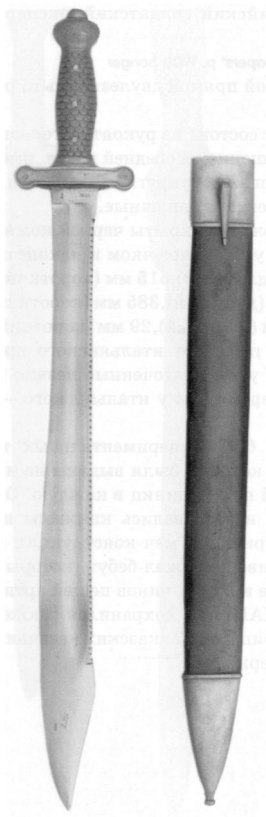

## 162. Тесак артиллерийский солдатский, экспериментальный образец 1900 г.

*The experimental artillery troopers' p. 1900 hanger*

Клинок стальной прямой двулезвийный, ромбического сечения, без долов.

Латунный эфес состоит из рукояти с головкой и крестовины. Рукоять с утолщением в средней части, имеет 18 поперечных желобков. Головка полукруглая выпуклая. Концы крестовины прямые, слегка утолщенные.

Деревянные ножны покрыты черной кожей. Латунный прибор состоит из устья с крючком и наконечника.

Общая длина 575 мм (длинный), 515 мм (короткий).

Длина клинка 445 мм (длинный), 385 мм (короткий).

Ширина клинка 31 мм (длинный), 29 мм (короткий).

Отличие русского тесака от итальянского прототипа заключалось лишь в том, что у него заточенные лезвия начинались в 50–60 мм от эфеса, в то время как у итальянского — непосредственно у крестовины.

Было изготовлено 650 экспериментальных тесаков — по 325 длинных и коротких, которые были выданы на испытания в 13 артиллерийских батарей по 50 единиц в каждую. Одновременно в артиллерийских частях испытывались кинжалы нескольких видов, специальный артиллерийский меч конструкции полковника Перекрестова, а также кривой кинжал-бебут, который в 1908 г. и был принят на вооружение нижних чинов пешей артиллерии.

В коллекции ВИМАИВиВС сохранился также кинжал, предлагавшийся одним из офицеров Кавказских казачьих войск для вооружения горной артиллерии.

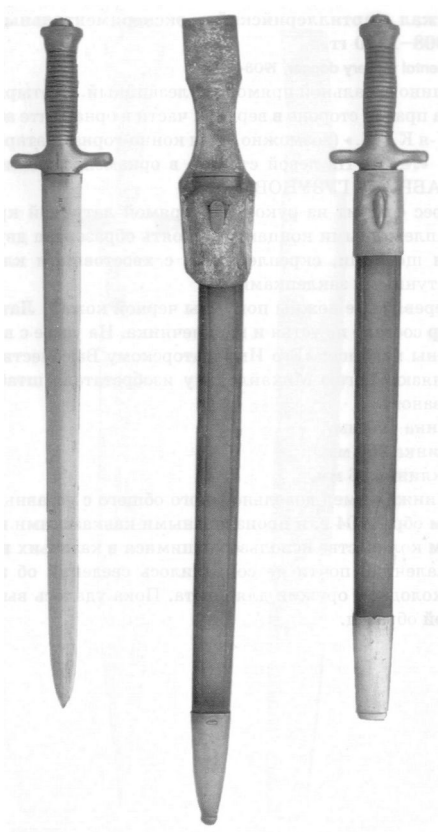

### 163. Кинжал артиллерийский, экспериментальный образец 1908—1910 гг.

*The experimental artillery dagger, 1908—1910*

Клинок стальной прямой двулезвийный, с четырьмя долами. На правой стороне в верхней части в орнаменте аббревиатура «7-я К.Г.Б.» (возможно, «7-я конно-горная батарея») и выбито «№ 5». На левой стороне в орнаменте надпись «ОРУЖ. ФАБРИКА ГУЗУНОВА».

Эфес состоит из рукояти и прямой латунной крестовины с каплевидными концами. Рукоять образована двумя роговыми щечками, скрепленными с хвостовиком клинка тремя латунными заклепками.

Деревянные ножны покрыты черной кожей. Латунный прибор состоит из устья и наконечника. На устье с внешней стороны надпись: «Его Императорскому Высочеству Великому Князю Сергею Михайловичу изобретатель штабс-капитанъ Ивановъ».

Общая длина 490 мм.

Длина клинка 360 мм.

Ширина клинка 36 мм.

Этот кинжал имел довольно много общего с уставным казачьим кинжалом обр. 1904 г. и произвольными кавказскими кинжалами, в большом количестве использовавшимися в казачьих войсках.

К сожалению, почти не сохранилось сведений об экспериментальном холодном оружии для флота. Пока удалось выявить лишь один такой образец.



**164. Сабля морская офицерская, экспериментальный образец 1827 г.**

**The experimental navy officers' p. 1827 sabre**

Клинок стальной, средней кривизны, однолезвийный, с одним широким долом.

Эфес состоит из рукояти с головкой и латунной гарды. Деревянная рукоять покрыта черной кожей и обмотана по поперечным желобкам витой латунной проволокой в три ряда. Спинку рукояти покрывает латунная планка, переходящая в головку с шариком сверху. Внизу на рукояти латунная втулка. Гарда образована защитной дужкой, под прямым углом переходящей в крестовину с загнутым вниз и закругленным концом. От крестовины в средней части с обеих сторон отходят короткие треугольные планки, служащие для удержания клинка в ножнах.

Ножны кожаные, черные. Латунный прибор состоит из устья со шпеньком и длинного наконечника.

Общая длина 955 мм.

Длина клинка 820 мм.

Ширина клинка 30 мм.



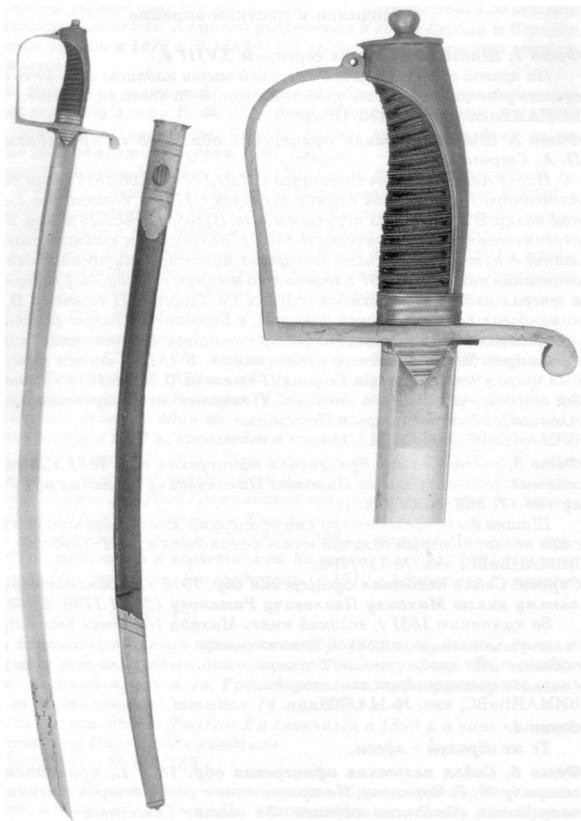

### Подписи к цветной вклейке

#### **Фото 1. Шпага камзольная середины XVIII в.**

На правой стороне клинка в верхней части надпись: «Сей мечъ острый враговъ розсекаетъ. А есть иной хоть тупой да девок уязвляет».

ВИМАИВиВС, инв. № 112/125.

#### **Фото 2. Шпага пехотная офицерская обр. 1798 г., принадлежавшая П. А. Строганову.**

Павел Александрович Строганов (07.07.1774–10.06.1817) друг детства Александра I. На военной службе числился с 1779 г. корнетом в л.-гв. Конном полку. В 1791 г. стал поручиком л.-гв. Преображенского полка. В 1792 г. переименован в камер-юнкеры. В 1802 г. получил чин тайного советника, звание сенатора и должность товарища министра внутренних дел. После окончания кампании 1807 г. перешел на военную службу, был переименован в генерал-майоры и награжден орденом Св. Георгия III степени. В 1812 г. командовал 1-й гренадерской дивизией, в Бородинской битве заменил раненого генерала Н. А. Тучкова на посту командира 3-го пехотного корпуса и был награжден чином генерал-лейтенанта. В 1814 г. воевал во Франции, был награжден орденом Св. Георгия II степени. С 03. 09.1814 г. командовал 2-й гвардейской пехотной дивизией. Похоронен на Лазаревском кладбище Александро-Невской лавры в Петербурге.

ВИМАИВиВС, инв. № 112/114.

#### **Фото 3, слева. Шашка драгунская офицерская обр. 1881 г., принадлежавшая великому князю Николаю Николаевичу (Младшему) Романову (06.11. 856–05.01.1929).**

Шашка была преподнесена ему офицерами л.-гв. Гусарского Его Величества полка, которым великий князь командовал в 1884–1890 гг.

ВИМАИВиВС, инв. № 117/786.

#### **Справа. Сабля пехотная офицерская обр. 1826 г., принадлежавшая великому князю Михаилу Павловичу Романову (28.01.1798–28.08.1849).**

За кампанию 1831 г. великий князь Михаил Павлович был награжден золотой шпагой, украшенной драгоценными камнями. Пехотная сабля с надписью «За храбрость», но без украшений, выполняла роль так называемого заменяющего оружия.

ВИМАИВиВС, инв. № 114/726.

#### **Фото 4.**

Те же образцы – эфесы.

#### **Фото 5. Сабля пехотная офицерская обр. 1865 г., принадлежавшая генералу М. Г. Черняеву. На крестовине с обеих сторон стеклянными камешками выполнена надпись «За взятие Ташкента».**

Михаил Григорьевич Черняев (1828–1898) – русский военный и общественный деятель, генерал-лейтенант (1882). Из дворян Могилевской губернии. Службу в офицерских чинах начал в 1847 г. Участвовал в Крымской и Кавказских войнах. В 1853 г. окончил Академию Генштаба. Среди прочих наград имел золотое оружие с надписью «За храбрость» (1855) и орден Св. Георгия III степени (1864). Командуя особым Западно-Сибирским отрядом численностью не более 2000 человек, в ночь с 14 на 15 июня 1865 г.

генерал-майор Черняев взял штурмом Ташкент, оборонявшийся 30 000 воинов Кокандского ханства. Активно участвовал в войне Сербии и Черногории против Турции в 1876 г. В 1882–1884 гг. был Туркестанским генерал-губернатором.

**Фото 6. Палаши кирасирский офицерский обр. 1826 г., принадлежавший кавалергарду графу Г. Ф. Менгдену. Призовое оружие. На обухе клинка надпись: «Призь л.-гв. Кавал. П. Пор. графу Менгдену за соствязание на рапирах 12 апреля 1861 г.».**

Георгий Федорович Менгден (1836–1902) — из дворян Лифляндской губернии. В 1856 г. зачислен корнетом в Кавалергардский полк. В 1866 г. произведен в полковники. В 1872–1876 гг. командовал Ахтырским гусарским полком. В 1876 г. произведен в генерал-майоры. В 1886–1891 гг. командовал 1-й бригадой 2-й гвардейской кавалерийской дивизии. В 1891 г. произведен в генерал-лейтенанты и назначен командиром 14-й кавалерийской дивизии. С 1895 г. состоял в распоряжении военного министра.

ВИМАИВиВС, инв. № 109/171.

**Фото 7. Шпага камер-пажеская, по образцу офицерской кавалерийской шпаги обр. 1798 г. На чашке надписи: «К. П. М. В. Родзянко. К. П. В. Д. Голицын 1-й 1877 г.» (К. П. — камер-паж).**

Михаил Владимирович Родзянко (13.03.1859–19.01.1924) — русский государственный деятель, один из лидеров партии октябристов. Окончил Пажеский корпус в 1877 г., произведен в корнеты Кавалергардского полка. В 1882 г. вышел в запас. С 1899 г. камергер, с 1906 г. член Государственного совета, с 1907 г. член Государственной думы, с 1911 г. председатель Государственной думы. В период Гражданской войны находился при денкинском армии. В 1920 г. эмигрировал в Югославию, где и умер.

Василий Дмитриевич Голицын 1-й (1857–1926) — окончил Пажеский корпус в 1877 г., произведен в корнеты л.-гв. Казачьего полка. С 1885 г. в чине подполковника в отставке. Впоследствии (с 1910 г.) директор Румянцевской библиотеки.

ВИМАИВиВС, инв. № 112/171.

**Фото 8. Шашка драгунская офицерская обр. 1881 г., принадлежавшая подпоручику л.-гв. Гренадерского полка Тюнегову 2-му. На клинке надпись: «Первый призъ л.-гв. Гренадерского п. подпоручику Тюнегову 2-му за соствязание на штыках 14 мая 1883 г.».**

Георгий Александрович Тюнегов 2-й скончался в 1893 г. в чине капитана. Похоронен на Смоленском кладбище.

ВИМАИВиВС, инв. № 117/189.

**Фото 9, слева. Шпага камер-пажеская, по образцу офицерской кавалерийской шпаги обр. 1798 г. На чашке надписи: «К. П. фон Кругъ 1886 г. Генерал-майоръ фон Кругъ 1912 г. Вл. Фон Кругъ 1886/87 гг. Н. А. Л. Немчиновъ 1884–1885 гг.».**

Виктор Платонович фон Круг (09.12.1864–09.02.1919) окончил Пажеский корпус в 1886 г., произведен в корнеты л.-гв. Уланского полка. Служил в этом полку до 1907 г. В 1907–1909 гг. командир 4-го уланского Харьковского полка. В 1916 г. состоял при штабе Петроградского военного округа. Умер и похоронен в Одессе.

*Владимир Александрович Немчинов (17.04.1865—?)* окончил Пажеский корпус в 1885 г., произведен в подпоручики л.-гв. Преображенского полка. На 01.01.1909 г. — полковник, старший адъютант окружного штаба Петербургского военного округа.

ВИМАИВВиВС, инв. № 112/168.

*Справа. Шпага кавалерийская офицерская обр. 1798 г., принадлежавшая кавалергарду А. Н. Куликовскому. На чашке надписи: «INFESTUS INFESTES. Для злых я зол».*

*Александр Никанорович Куликовский (1850—?)* — из дворян Воронежской губернии. В 1869 г. произведен в корнеты Кавалергардского полка. В 1882 г. произведен в полковники с отчислением по гвардии. На 01.01.1914 г. — генерал-майор, состоял по Военному министерству.

ВИМАИВВиВС, инв. № 112/170.

*Фото 10. Те же образцы — эфесы.*

*Фото 11. Сабля кавалерийская офицерская обр. 1827 г., принадлежавшая генералу В. М. Безобразову. Подарок от офицеров Офицерской кавалерийской школы.*

*Владимир Михайлович Безобразов (11.01.1857—17.09.1932)* — из дворян Московской губернии. Окончил Пажеский корпус. В офицеры произведен в 1877 г. в л.-гв. Гусарский полк. В 1891 г. произведен в полковники. В 1900 г. произведен в генерал-майоры и назначен командиром Кавалергардского полка (до 1904 г.). С 1905 г. в свите Его Величества. С 1912 г. командир Гвардейского корпуса. В 1913 г. произведен в генералы от кавалерии. В 1914 г. награжден Георгиевским оружием. После революции в эмиграции. Умер в Ницце.

ВИМАИВВиВС, инв. № 114/226.

*Фото 12. Шашка драгунская офицерская обр. 1881/1909 гг., принадлежавшая Ф. Ф. Тютчеву. Георгиевское и анкинское оружие. На клинке надпись: «Боевой талисман на добрую память Ф. Ф. Тютчеву товарищу Штаба Отдельного Корпуса Пограничной стражи».*

*Федор Федорович Тютчев (1860—1916)* — русский литератор, внебрачный сын поэта Ф. И. Тютчева и Е. А. Денисьевой. В 1881 г. после окончания Тверского кавалерийского училища начал службу в лейб-драгунском Московском полку, но вскоре, увлекшись литературным трудом, вышел в запас. С 1888 г. снова на военной службе в Пограничной страже. Участвовал в русско-японской войне и был награжден несколькими орденами, в том числе орденом Св. Анны IV степени. До начала Первой мировой войны не оставлял занятий литературой. Из-под его пера вышло несколько исторических романов и романтических повестей, сборник стихотворений, а также литературоведческие и публицистические статьи. Во время Первой мировой войны Ф. Ф. Тютчев был награжден Георгиевским оружием в декабре 1914 г. В феврале 1916 г. полковник Ф. Ф. Тютчев умер от ран в госпитале. Похоронен в Петербурге на Волковом кладбище («Литераторские мостки»).

ВИМАИВВиВС, инв. № 117/683.

**Фото 13. Палаш кирасирский офицерский обр. 1826/1909 гг., принадлежавший великому князю Дмитрию Павловичу Романову. На клинке золотом насечена надпись: «Августейшему однополчанину Е. И. В. Великому Князю Дмитрию Павловичу от офицеровъ конной гвардии 1907».**

Дмитрий Павлович Романов (06.09.1891–05.03.1942) был зачислен в списки л.-гв. Конного полка 29 октября 1891 г. через несколько недель после рождения. После убийства Г. Распутина в ночь с 16 на 17 декабря 1916 г. в заговоре против которого он принимал участие, в конце декабря того же года был сослан в Персию в отряд генерала Баратова. После революции перешел на английскую службу в Персии; затем, оставив службу, сначала поселился в Лондоне, а потом переехал во Францию и жил в Париже. С 1939 г. жил в Швейцарии, близ Давоса.

ВИМАИВиВС, инв. № 109/254.

**Фото 14. Сабля кавалерийская офицерская обр. 1827/1909 гг., принадлежавшая великому князю наследнику цесаревичу Алексею Николаевичу. На клинке золотом насечена надпись: «Августейшему крестнику черниговские гусары 1911».**

Долгожданный наследник престола великий князь Алексей Николаевич родился 30 июля 1904 г. 11 августа, когда состоялось его крещение, император Николай II отправил командующему Манчжурской армией телеграмму, в которой, в частности, говорилось следующее: «Сегодня, во время совершения таинства святого крещения наследника цесаревича и великого князя Алексея Николаевича, ее величество и я, в душевном помышлении о наших доблестных войсках и моряках на Дальнем Востоке в сердце молитвенно призывали их быть воспреемниками новокрещаемого цесаревича...». Таким образом, с этого момента крестными наследника считались не только лица, непосредственно присутствовавшие при крещении, но и воинские части (и все чины этих частей), входившие в состав Манчжурской армии, сражавшейся с японцами. В состав армии входил и Черниговский гусарский полк. Сабля была преподнесена чинами полка наследнику цесаревичу Алексею Николаевичу по случаю его 7-летия.

ВИМАИВиВС, инв. № 114/650.

**Фото 15. Слева: шашка детская, кавказского типа, принадлежавшая великому князю наследнику цесаревичу Алексею Николаевичу.**

Изготовлена на Златоустовской оружейной фабрике в 1900-х гг.

ВИМАИВиВС, инв. № 117/890.

**Справа: Шашка детская казачья обр. 1881 г., принадлежавшая великому князю наследнику цесаревичу Алексею Николаевичу.**

Изготовлена на Златоустовской оружейной фабрике в 1900-х гг.

ВИМАИВиВС, инв. № 147/90.

**Фото 16. Кинжал кавказского типа, принадлежавший Николаю II.**

Изготовлен на Златоустовской оружейной фабрике в 1870-х гг.

ВИМАИВиВС, инв. № 119/209.



ФОТО 1

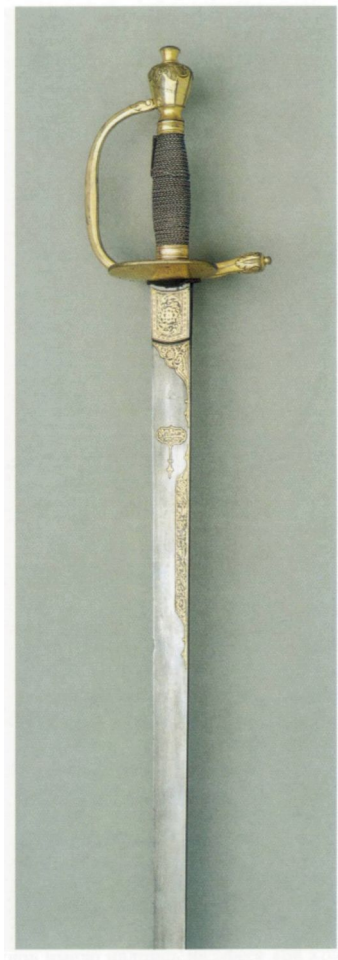

**Фото 2**

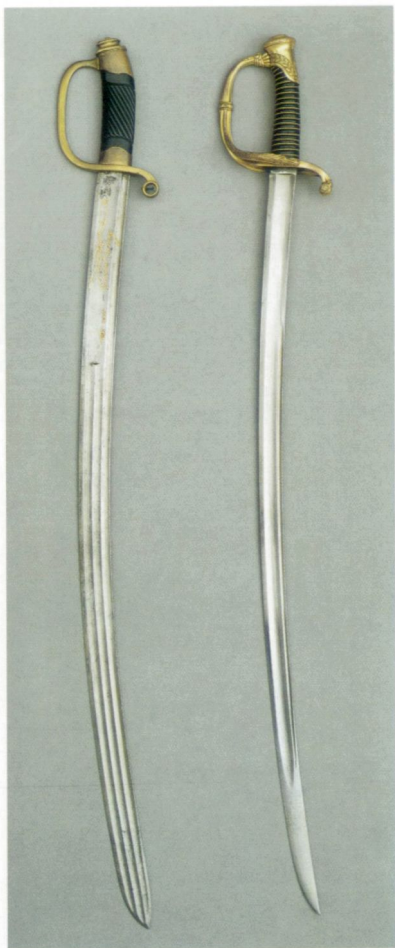

**Φοτο 3**





**Фото 4**

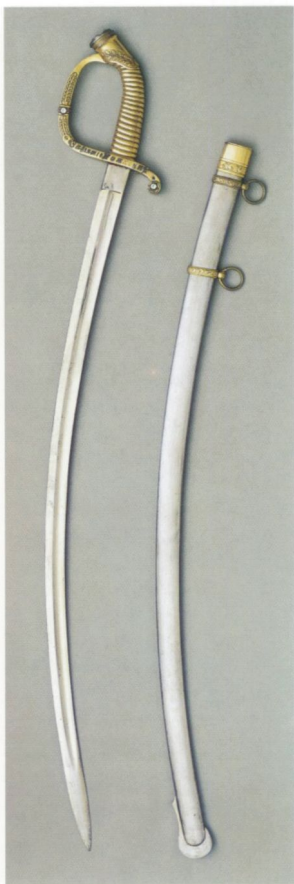

**Φοτο 5**



**Фото 6**

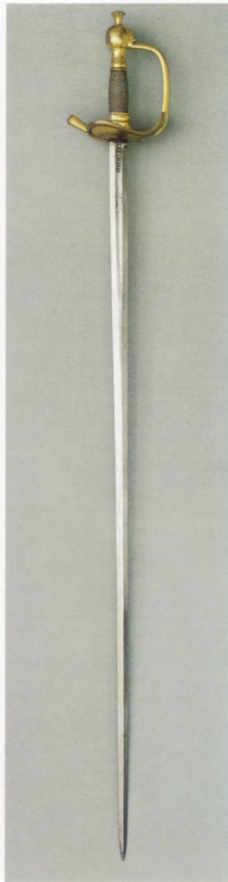

**Φοτο 7**



**Φοτο 8**

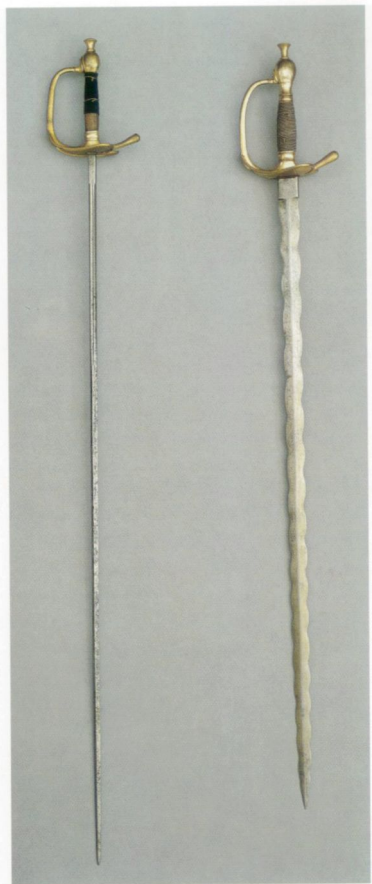

**Φοτο 9**



**Φοτο 10**

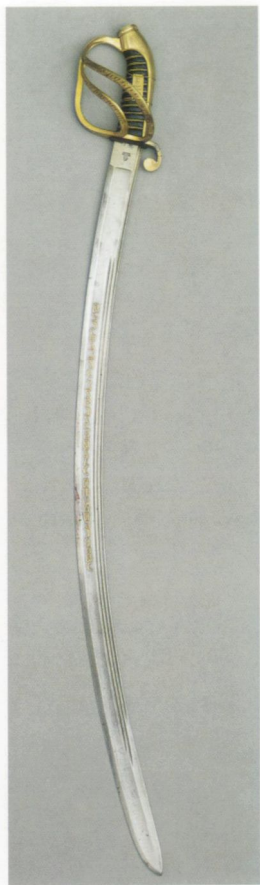

**ΦΟΤΟ 11**





**Φοτο 12**



Фото 13



**Фото 14**



**Φοτο 15**



**Фото 16**

# Содержание

## CONTENTS

От автора .....	5
Introduction .....	8
Несколько вводных замечаний .....	10
Классификация и терминология .....	12
Холодное оружие 1700–1917 гг. ....	27
Шпаги .....	28
Small swords .....	28
Палаша .....	49
Broadswards .....	49
Сабля .....	94
Sabres .....	94
Шашки .....	142
The shashkas (shasquas) .....	142
Тесаки .....	168
The hangers .....	168
Кортики .....	196
The dirks .....	196
Ножи и кинжалы .....	208
The knives and daggers .....	208
Наградное оружие .....	224
The decoration weapons .....	224
Призовое оружие .....	234
The prize weapons .....	234
Оружие на древках .....	240
Staff weapons .....	240
Пики первой трети XIX в. ....	278
Lances of the 1800s–1830s .....	278
Холодное оружие придворных и гражданских чинов .....	291
Шпаги гражданские первой половины XIX в. ....	291
The 1st half of the 19th century small swords .....	291
Экспериментальное холодное оружие XIX — начала XX в. ...	317
Experimental edged weapons: The 19th – early in the 20th centuries .....	317
Подписи к цветной вклейке .....	381